

สัญญาจ้างก่อสร้าง

สัญญาเลขที่ ๓๒๑/๒๕๖๔

สัญญาฉบับนี้ทำขึ้น ณ องค์การบริหารส่วนจังหวัดยะลา ตำบล/แขวง สะเตง อำเภอ/เขต เมืองยะลา จังหวัด ยะลา เมื่อวันที่ ๑๙ สิงหาคม ๒๕๖๔ ระหว่าง องค์การบริหารส่วนจังหวัดยะลา โดย นายระเด่น สมะแอ ตำแหน่ง รองนายกองค์การบริหารส่วนจังหวัดยะลา ปฏิบัติราชการแทนนายกองค์การบริหารส่วนจังหวัดยะลา ตามหนังสือมอบ อำนาจ ลงวันที่ ๒๓ กุมภาพันธ์ ๒๕๖๔ ซึ่งต่อไปในสัญญานี้เรียกว่า "ผู้ว่าจ้าง" ฝ่ายหนึ่ง กับ ห้างหุ้นส่วนจำกัด อาบาติโยธากิจ ซึ่งจดทะเบียนเป็นนิติบุคคลณ สำนักงานทะเบียนหุ้นส่วนบริษัท จังหวัดยะลา กรมพัฒนาธุรกิจการค้า กระทรวงพาณิชย์ มีสำนักงานใหญ่อยู่ เลขที่ ๕๒ ถนนพิทักษ์ธานี ตำบล/แขวง ยะหา อำเภอ/เขต ยะหา จังหวัด ยะลา โดยนายอิสมาแอ อีชา ผู้มีอำนาจลงนามผูกพันนิติบุคคลปรากฏตามหนังสือรับรองของ สำนักงานทะเบียนหุ้นส่วนบริษัท จังหวัดยะลา กรมพัฒนา ธุรกิจการค้า กระทรวงพาณิชย์ ที่ ยล ๐๐๙๗๖ ลงวันที่ ๔ สิงหาคม ๒๕๖๔ ตามหนังสือมอบอำนาจลงวันที่ ๒๗ กรกฎาคม ๒๕๖๔ แนบท้ายสัญญานี้ ซึ่งต่อไปในสัญญานี้เรียกว่า "ผู้รับจ้าง" อีกฝ่ายหนึ่ง

คู่สัญญาได้ตกลงกันมีข้อความดังต่อไปนี้

ข้อ ๑. ข้อตกลงว่าจ้าง

ผู้ว่าจ้างตกลงจ้างและผู้รับจ้างตกลงรับจ้างทำงาน ก่อสร้างท่อลอดเหลี่ยม ขนาดกว้าง ๒-๒.๗๐ x ๒.๗๐ เมตร ยาว ๑๕.๐๐ เมตร SKEW ๓๐ องศา จำนวน ๑ จุด พร้อมงานคืนผิวจราจรลาดยางพาราแอสฟัลท์ติกคอนกรีต พื้นที่ไม่แน่นอน กว่า ๘๘๐ เมตร (ตามแบบอบจ.ที่กำหนด) ณ รหัสทางหลวงท้องถิ่น ยล.ถ.๑-๐๐๔๘ สายบ้านต้นหยง-บ้านเตียง ตำบล/ แขวง บาโร๊ะ อำเภอ/เขต ยะหา จังหวัด ยะลา (ที่ กม.๔+๘๐๐) โดยวิธีคัดเลือก ตามข้อกำหนดและเงื่อนไขแห่งสัญญานี้รวมทั้งเอกสารแนบท้ายสัญญา

ผู้รับจ้างตกลงที่จะจัดหาแรงงานและวัสดุ เครื่องมือเครื่องใช้ ตลอดจนอุปกรณ์ต่างๆ ชนิดดีเพื่อใช้ในงานจ้างตาม สัญญานี้

ข้อ ๒. เอกสารอันเป็นส่วนหนึ่งของสัญญา

เอกสารแนบท้ายสัญญาดังต่อไปนี้ให้ถือเป็นส่วนหนึ่งของสัญญานี้

เอกสารแนบท้ายสัญญาดังต่อไปนี้ให้ถือเป็นส่วนหนึ่งของสัญญานี้

๒.๑ ผนวก ๑ ใบเสนอราคา + บันทึกการต่อรองราคา	จำนวน	๓	หน้า
๒.๒ ผนวก ๒ รายละเอียดปริมาณงาน	จำนวน	๓	หน้า
๒.๓ ผนวก ๓ รายละเอียดแบ่งงวดงาน	จำนวน	๑	หน้า
๒.๔ ผนวก ๔ รายละเอียดสัญญาแบบปรับราคาได้ (ค่า K)	จำนวน	๒	หน้า
๒.๕ ผนวก ๕ รายละเอียดหนังสือรับรองผู้ประกอบการวิชาชีพ	จำนวน	๖	หน้า

ควบคุมงาน+หนังสือรับรองช่างควบคุมงานก่อสร้าง

(ลงชื่อ).....(นายระเด่น สมะแอ).....ผู้ว่าจ้าง
รองนายกองค์การบริหารส่วนจังหวัดยะลา ปฏิบัติราชการแทน
นายกองค์การบริหารส่วนจังหวัดยะลา



(ลงชื่อ).....ผู้รับจ้าง
นายอิสมาแอ อีชา

๒.๖ ผนวก ๖ รายละเอียดแบบป้าย + แบบแปลน

จำนวน ๑๔ หน้า

๒.๗ ผนวก ๗ เงื่อนไขรายละเอียดการใช้พัสดุในงานก่อสร้าง

จำนวน ๓ หน้า

ความใดในเอกสารแนบท้ายสัญญาที่ขัดหรือแย้งกับข้อความในสัญญานี้ ให้ใช้ข้อความในสัญญานี้บังคับ และในกรณีที่เอกสารแนบท้ายสัญญาขัดแย้งกันเอง ผู้รับจ้างจะต้องปฏิบัติตามคำวินิจฉัยของผู้ว่าจ้าง คำวินิจฉัยของผู้ว่าจ้างให้ถือเป็นที่สุด และผู้รับจ้างไม่มีสิทธิเรียกร้องค่าจ้าง ค่าเสียหายหรือค่าใช้จ่ายใดๆ เพิ่มเติมจากผู้ว่าจ้างทั้งสิ้น

ข้อ ๓. หลักประกันการปฏิบัติตามสัญญา

ในขณะที่ทำสัญญานี้ผู้รับจ้างได้นำหลักประกันเป็น หนังสือค้ำประกันสัญญาของธนาคารกสิกรไทย จำกัด (มหาชน) สาขายะลา เลขที่ ๑๐๐๐๔๒๓๖๗๓๕๙ ลงวันที่ ๑๙ สิงหาคม ๒๕๖๔ เป็นจำนวนเงิน ๙๔,๑๕๐- บาท (..เก้าหมื่นสี่พันหนึ่งร้อยห้าสิบบาทถ้วน..) ซึ่งเท่ากับร้อยละ ..๕...(ห้า..) ของราคาค่าจ้างตามสัญญา มามอบให้แก่ผู้ว่าจ้าง เพื่อเป็นหลักประกันการปฏิบัติตามสัญญานี้

กรณีผู้รับจ้างใช้หนังสือค้ำประกันมาเป็นหลักประกันการปฏิบัติตามสัญญา หนังสือค้ำประกันดังกล่าวจะต้องออกโดยธนาคารที่ประกอบกิจการในประเทศไทย หรือโดยบริษัทเงินทุนหรือบริษัทเงินทุนหลักทรัพย์ที่ได้รับอนุญาตให้ประกอบกิจการเงินทุนเพื่อการพาณิชย์และประกอบธุรกิจ ค้ำประกันตามประกาศของธนาคารแห่งประเทศไทย ตามรายชื่อบริษัทเงินทุนที่ธนาคารแห่งประเทศไทยแจ้งเวียนให้ทราบตามแบบที่คณะกรรมการนโยบายการจัดซื้อจัดจ้างและการบริหารพัสดุภาครัฐ กำหนดหรืออาจเป็นหนังสือค้ำประกันอิเล็กทรอนิกส์ตามวิธีการที่กรมบัญชีกลางกำหนดก็ได้ และจะต้องมีอายุการค้ำประกันตลอดไปจนกว่าผู้รับจ้างพ้นข้อผูกพันตามสัญญานี้

หลักประกันที่ผู้รับจ้างนำมามอบให้ตามวรรคหนึ่ง จะต้องมีอายุครอบคลุมความรับผิดชอบที่พึงมีของผู้รับจ้างตลอดอายุสัญญา ถ้าหลักประกันที่ผู้รับจ้างนำมามอบให้ดังกล่าวลดลงหรือเสื่อมค่าลง หรือมีอายุไม่ครอบคลุมถึงความรับผิดชอบของผู้รับจ้างตลอดอายุสัญญา ไม่ว่าจะด้วยเหตุใดๆ ก็ตาม รวมถึงกรณี ผู้รับจ้างส่งมอบงานล่าช้าเป็นเหตุให้ระยะเวลาแล้วเสร็จหรือวันครบกำหนดความรับผิดชอบในความชำรุดบกพร่องตามสัญญาเปลี่ยนแปลงไป ไม่ว่าจะเกิดขึ้นคราวใด ผู้รับจ้างต้องหาหลักประกันใหม่หรือหลักประกันเพิ่มเติมให้มีจำนวนครบถ้วนตามวรรคหนึ่งมามอบให้แก่ผู้ว่าจ้างภายใน ๑๕ (สิบห้า) วัน นับถัดจากวันที่ได้รับแจ้งเป็นหนังสือจากผู้ว่าจ้าง

หลักประกันที่ผู้รับจ้างนำมามอบไว้ตามข้อนี้ ผู้ว่าจ้างจะคืนให้แก่ผู้รับจ้าง โดยไม่มีดอกเบี้ย เมื่อผู้รับจ้างพ้นจากข้อผูกพัน และความรับผิดชอบที่พึงมีตามสัญญานี้แล้ว

ข้อ ๔ (ข) ค่าจ้างและการจ่ายเงิน

ผู้ว่าจ้าง ตกลงจ่าย และผู้รับจ้างตกลงรับเงินค่าจ้างจำนวนเงิน ๑,๘๘๓,๐๐๐.๐๐ บาท (หนึ่งล้านแปดแสนแปดหมื่นสามพันบาทถ้วน) ซึ่งได้รวมภาษีมูลค่าเพิ่ม จำนวน ๑๒๓,๑๘๖.๙๒ บาท (หนึ่งแสนสองหมื่นสามพันหนึ่งร้อยแปดสิบบาทเก้าสิบสองสตางค์) ตลอดจน ภาษีอากรอื่น ๆ และค่าใช้จ่ายที่พึงมีแล้ว โดยถือราคาเหมารวม เป็นเกณฑ์ และกำหนดการจ่ายเงิน เป็นงวด ๆ จำนวน ๔ งวดงาน (ตามรายละเอียดภาคผนวก ๓) ดังนี้

(ลงชื่อ).....ผู้ว่าจ้าง

(นายระเด่น สมะแอ)

(ลงชื่อ).....ผู้รับจ้าง

(นายอิสมาแอ อีซา)



งวดที่ ๑ เป็นจำนวนเงิน ๓๗๖,๖๐๐.๐๐ บาท (สามแสนเจ็ดหมื่นหกพันหกร้อยบาทถ้วน) เมื่อผู้รับจ้างได้ปฏิบัติงาน งานก่อสร้างท่อลอดเหลี่ยม รหัสทางหลวงท้องถิ่น ยล.ถ.๑-๐๐๔๘ สายบ้านต้นหยง-บ้านเตี้ยง ตำบลบาไร่ อำเภอยะหา จังหวัดยะลา (๗๒.๑๔.๑๑.๑๙) เมื่อได้ดำเนินการส่งมอบงานงวดที่ ๑ ให้แล้วเสร็จภายใน ๒๘ กันยายน ๒๕๖๔

งวดที่ ๒ เป็นจำนวนเงิน ๔๗๐,๗๕๐.๐๐ บาท (สี่แสนเจ็ดหมื่นเจ็ดร้อยห้าสิบบาทถ้วน) เมื่อผู้รับจ้างได้ปฏิบัติงาน งานก่อสร้างท่อลอดเหลี่ยม รหัสทางหลวงท้องถิ่น ยล.ถ.๑-๐๐๔๘ สายบ้านต้นหยง-บ้านเตี้ยง ตำบลบาไร่ อำเภอยะหา จังหวัดยะลา (๗๒.๑๔.๑๑.๑๙) เมื่อได้ดำเนินการส่งมอบงานงวดที่ ๒ ให้แล้วเสร็จภายใน ๑๒ พฤศจิกายน ๒๕๖๔

งวดที่ ๓ เป็นจำนวนเงิน ๖๕๙,๐๕๐.๐๐ บาท (หกแสนห้าหมื่นเก้าพันห้าสิบบาทถ้วน) เมื่อผู้รับจ้างได้ปฏิบัติงาน งานก่อสร้างท่อลอดเหลี่ยม รหัสทางหลวงท้องถิ่น ยล.ถ.๑-๐๐๔๘ สายบ้านต้นหยง-บ้านเตี้ยง ตำบลบาไร่ อำเภอยะหา จังหวัดยะลา (๗๒.๑๔.๑๑.๑๙) เมื่อได้ดำเนินการส่งมอบงานงวดที่ ๓ ให้แล้วเสร็จภายใน ๖ มกราคม ๒๕๖๕

งวดสุดท้ายเป็นจำนวนเงิน ๓๗๖,๖๐๐.๐๐ บาท (สามแสนเจ็ดหมื่นหกพันหกร้อยบาทถ้วน) เมื่อผู้รับจ้างได้ปฏิบัติงานทั้งหมด ให้แล้วเสร็จเรียบร้อย ตามสัญญา รวมทั้ง ทำสถานที่ก่อสร้าง ให้สะอาดเรียบร้อย ตามที่กำหนดไว้ในข้อ ๒๐ ให้แล้วเสร็จภายในวันที่ ๑๕ กุมภาพันธ์ ๒๕๖๕

ข้อ ๕. เงินค่าจ้างล่วงหน้า

ผู้ว่าจ้างตกลงจ่ายเงินค่าจ้างล่วงหน้าให้แก่ผู้รับจ้างเป็นจำนวนเงิน - บาท ซึ่งเท่ากับร้อยละ - ของราคาค่าจ้าง ตามสัญญาที่ระบุไว้ในข้อ ๔

เงินค่าจ้างล่วงหน้าที่กล่าวจะจ่ายให้ภายหลังจากที่ผู้รับจ้างได้วางหลักประกันการรับเงินค่าจ้างล่วงหน้าเป็น.....-.....เต็มตามจำนวนเงินค่าจ้างล่วงหน้านั้นให้แก่ผู้ว่าจ้าง ผู้รับจ้างจะต้องออกใบเสร็จรับเงินค่าจ้างล่วงหน้า ตามแบบที่ผู้ว่าจ้างกำหนดให้ และผู้รับจ้างตกลงที่จะกระทำตามเงื่อนไขอันเกี่ยวกับการใช้จ่ายและการใช้คืนเงินค่าจ้างล่วงหน้านั้นดังต่อไปนี้

๕.๑ ผู้รับจ้างจะใช้เงินค่าจ้างล่วงหน้านั้นเพื่อเป็นค่าใช้จ่ายในการปฏิบัติงานตามสัญญาเท่านั้นหากผู้รับจ้างใช้จ่ายเงินค่าจ้างล่วงหน้า หรือส่วนใดส่วนหนึ่งของเงินค่าจ้างล่วงหน้านั้นในทางอื่นผู้ว่าจ้างอาจจะเรียกเงินค่าจ้างล่วงหน้านั้นคืนจากผู้รับจ้างหรือบังคับเอาจากหลักประกันการรับเงินค่าจ้างล่วงหน้าได้ทันที

๕.๒ เมื่อผู้ว่าจ้างเรียกร้อง ผู้รับจ้างต้องแสดงหลักฐานการใช้จ่ายเงินค่าจ้างล่วงหน้าเพื่อพิสูจน์ว่าได้เป็นไปตามข้อ ๕.๑ ภายในกำหนด ๑๕ (สิบห้า) วัน นับถัดจากวันได้รับแจ้งเป็นหนังสือจากผู้ว่าจ้างหากผู้รับจ้างไม่อาจแสดงหลักฐานดังกล่าวภายในกำหนด ๑๕ (สิบห้า) วัน ผู้ว่าจ้างอาจเรียกเงินค่าจ้างล่วงหน้านั้นคืนจากผู้รับจ้าง หรือบังคับเอาจากหลักประกันการรับเงินค่าจ้างล่วงหน้าได้ทันที

๕.๓ (ข) (สำหรับสัญญาที่เป็นราคาเหมารวม)

ในการจ่ายเงินค่าจ้างให้แก่ผู้รับจ้างตามข้อ ๔ ผู้ว่าจ้างจะหักเงินค่าจ้างในแต่ละงวดเพื่อชดเชยคืนเงินค่าจ้างล่วงหน้าไว้จำนวนร้อยละ - ของจำนวนเงินค่าจ้างในแต่ละงวดจนกว่าจำนวนเงินไว้จะครบตามจำนวนเงินที่หักค่าจ้างล่วงหน้าที่ผู้รับจ้างได้รับไปแล้ว ยกเว้นค่าจ้างงวดสุดท้ายจะหักไว้เป็นจำนวนเท่ากับจำนวนเงินค่าจ้างล่วงหน้าที่เหลือทั้งหมด

๕.๔ เงินจำนวนใด ๆ ก็ตามที่ผู้รับจ้างจะต้องจ่ายให้แก่ผู้ว่าจ้างเพื่อชำระหนี้หรือเพื่อชดเชยความรับผิดชอบต่างๆ ตามสัญญา ผู้ว่าจ้างจะหักเอาจากเงินค่าจ้างงวดที่จะจ่ายให้แก่ผู้รับจ้างก่อนที่จะหักชดเชยคืนเงินค่าจ้างล่วงหน้า

(ลงชื่อ).....(นายระเด่น สะมะแอ).....ผู้ว่าจ้าง

(ลงชื่อ).....ผู้รับจ้าง

รองนายกองค์การบริหารส่วนจังหวัดยะลา ปฏิบัติราชการแทน
นายกองค์การบริหารส่วนจังหวัดยะลา

(นายอิสมาแอ อีฮา)



๕.๕ ในกรณีที่มีการบอกเลิกสัญญา หากเงินค่าจ้างล่วงหน้าที่เหลือเกินกว่าจำนวนเงินที่ผู้รับจ้างจะได้รับหลังจากหักค่าใช้จ่ายในกรณีอื่นแล้ว ผู้รับจ้างจะต้องจ่ายเงินจำนวนที่เหลือนั้นให้แก่ผู้ว่าจ้าง ภายใน ๗ (เจ็ด) วัน นับถัดจากวันได้รับแจ้งเป็นหนังสือจากผู้ว่าจ้าง

๕.๖ (ข) (สำหรับสัญญาที่เป็นราคาเหมารวม)

ผู้ว่าจ้างจะคืนหลักประกันการรับเงินค่าจ้างล่วงหน้าให้แก่ผู้รับจ้างต่อเมื่อผู้ว่าจ้างได้หักเงินค่าจ้างไว้ครบจำนวนเงินค่าจ้างล่วงหน้าตามข้อ ๕.๓ (ข)

ข้อ ๖. การหักเงินประกันผลงาน

ในการจ่ายเงินค่าจ้างให้แก่ผู้รับจ้างแต่ละงวด ผู้ว่าจ้างจะหักเงินจำนวนร้อยละ - ของเงินที่ต้องจ่ายในงวดนั้นเพื่อเป็นประกันผลงาน ในกรณีที่เงินประกันผลงานถูกหักไว้แล้วเป็นจำนวนเงินไม่ต่ำกว่า - บาท ผู้รับจ้างมีสิทธิที่จะขอเงินประกันผลงานคืน โดยนำหนังสือคำประกันของธนาคารหรือหนังสือคำประกันอิเล็กทรอนิกส์ซึ่งออกโดยธนาคารภายในประเทศมามอบให้ผู้ว่าจ้างเพื่อเป็นหลักประกันแทนก็ได้

ผู้ว่าจ้างจะคืนเงินประกันผลงาน และ/หรือหนังสือคำประกันของธนาคารดังกล่าวตามวรรคหนึ่งโดยไม่มีดอกเบี้ยให้แก่ผู้รับจ้างพร้อมกับการจ่ายเงินค่าจ้างงวดสุดท้าย

ข้อ ๗ (ข) กำหนดเวลาแล้วเสร็จและสิทธิของผู้ว่าจ้างในการบอกเลิกสัญญา

ผู้รับจ้างต้องเริ่มทำงานที่รับจ้างภายในวันที่ ๒๐ สิงหาคม ๒๕๖๔ และจะต้องทำงานให้แล้วเสร็จบริบูรณ์ภายในวันที่ ๑๕ กุมภาพันธ์ ๒๕๖๕ ถ้าผู้รับจ้างมิได้ลงมือทำงานภายในกำหนดเวลา หรือไม่สามารทำงานให้แล้วเสร็จตามกำหนดเวลา หรือมีเหตุให้เชื่อได้ว่าผู้รับจ้างไม่สามารถทำงานให้แล้วเสร็จภายในกำหนดเวลา หรือจะแล้วเสร็จล่าช้าเกินกว่ากำหนดเวลา หรือผู้รับจ้างทำผิดสัญญาข้อใดข้อหนึ่ง หรือตกเป็นผู้ถูกพิทักษ์ทรัพย์เด็ดขาด หรือตกเป็นผู้ล้มละลาย หรือเพิกเฉย ไม่ปฏิบัติตามคำสั่งของคณะกรรมการตรวจรับพัสดุหรือผู้ควบคุมงานหรือบริษัทที่ปรึกษาซึ่งได้รับมอบอำนาจจากผู้ว่าจ้าง ผู้ว่าจ้างมีสิทธิที่จะบอกเลิกสัญญานี้ได้ และมีสิทธิจ้างผู้รับจ้างรายใหม่เข้าทำงานของผู้รับจ้างให้ลุล่วงไปด้วย การใช้สิทธิบอกเลิกสัญญานั้นไม่กระทบสิทธิของผู้ว่าจ้างที่จะเรียกร้องค่าเสียหายจากผู้รับจ้าง

การที่ผู้ว่าจ้างไม่ใช้สิทธิเลิกสัญญาดังกล่าวข้างต้นไม่เป็นเหตุให้ผู้รับจ้างพ้นจากความรับผิดชอบตามสัญญา

ข้อ ๘ ความรับผิดชอบในความชำรุดบกพร่องของงานจ้าง

เมื่องานแล้วเสร็จบริบูรณ์ และผู้ว่าจ้างได้รับมอบงานจากผู้รับจ้างหรือจากผู้รับจ้างรายใหม่ ในกรณีที่มีการบอกเลิกสัญญาตามข้อ ๗ หากมีเหตุชำรุดบกพร่องหรือเสียหายเกิดขึ้นจากการจ้างนี้ ภายในกำหนด ๒ (สอง) ปี นับถัดจากวันที่ได้รับมอบงานดังกล่าว ซึ่งความชำรุดบกพร่องหรือเสียหายนั้นเกิดจากความบกพร่องของผู้รับจ้างอันเกิดจากการใช้วัสดุที่ไม่ถูก

(ลงชื่อ).....ผู้ว่าจ้าง

(นายระเด่น สมะแอ)

รองนายกองค์การบริหารส่วนจังหวัดยะลา ปฏิบัติราชการแทน
นายกองค์การบริหารส่วนจังหวัดยะลา

(ลงชื่อ).....ผู้รับจ้าง

(นายอิสมาแอ อีฮา)



ต้องหรือทำไว้ไม่เรียบร้อย หรือทำไม่ถูกต้องตามมาตรฐานแห่งหลักวิชา ผู้รับจ้างจะต้องรีบทำการแก้ไข ให้เป็นที่เรียบร้อยโดยไม่ชักช้า โดยผู้ว่าจ้างไม่ต้องออกเงินใดๆ ในกรณีนี้ทั้งสิ้น หากผู้รับจ้างไม่กระทำการดังกล่าวภายในกำหนด ๑๕ (สิบห้า) วัน นับถัดจากวันที่ได้รับแจ้งเป็นหนังสือจาก ผู้ว่าจ้างหรือไม่ทำการแก้ไขให้ถูกต้องเรียบร้อยภายในเวลาที่ผู้ว่าจ้างกำหนด ให้ผู้ว่าจ้างมีสิทธิที่จะทำการนั้นเองหรือจ้างผู้อื่นให้ทำงานนั้น โดยผู้รับจ้างต้องเป็นผู้ออกค่าใช้จ่ายเองทั้งสิ้น

ในกรณีเร่งด่วนจำเป็นต้องรีบแก้ไขเหตุชำรุดบกพร่องหรือเสียหายโดยเร็ว และไม่อาจรอให้ผู้รับจ้างแก้ไข ในระยะเวลาที่กำหนดไว้ตามวรรคหนึ่งได้ ผู้ว่าจ้างมีสิทธิเข้าจัดการแก้ไขเหตุชำรุดบกพร่องหรือเสียหายนั้นเอง หรือจ้างผู้อื่นให้ซ่อมแซมความชำรุดบกพร่องหรือเสียหาย โดยผู้รับจ้าง ต้องรับผิดชอบชำระค่าใช้จ่ายทั้งหมด

การที่ผู้ว่าจ้างทำการนั้นเอง หรือจ้างผู้อื่นให้ทำงานนั้นแทนผู้รับจ้าง ไม่ทำให้ผู้รับจ้าง หลุดพ้นจากความรับผิดตามสัญญา หากผู้รับจ้างไม่ชดใช้ค่าใช้จ่ายหรือค่าเสียหายตามที่ผู้ว่าจ้างเรียกร้องผู้ว่าจ้างมีสิทธิบังคับจากหลักประกันการปฏิบัติตามสัญญาได้

ข้อ ๙ การจ้างช่วง

ผู้รับจ้างจะต้องไม่เอางานทั้งหมดหรือแต่บางส่วนแห่งสัญญานี้ไปจ้างช่วงอีกทอดหนึ่ง เว้นแต่การจ้างช่วงงานแต่บางส่วนที่ได้รับอนุญาตเป็นหนังสือจากผู้ว่าจ้างแล้ว การที่ผู้ว่าจ้างได้อนุญาตให้จ้างช่วงงานแต่บางส่วนดังกล่าวนี้ ไม่เป็นเหตุให้ผู้รับจ้างหลุดพ้นจาก ความรับผิดชอบหรือพันธะหน้าที่ตามสัญญานี้ และผู้รับจ้างจะยังคงต้องรับผิดชอบในความผิดและความประมาทเลินเล่อของผู้รับจ้างช่วง หรือของตัวแทนหรือลูกจ้างของผู้รับจ้างช่วงนั้นทุกประการ

กรณีผู้รับจ้างไปจ้างช่วงงานแต่บางส่วนโดยฝ่าฝืนความในวรรคหนึ่ง ผู้รับจ้างต้องชำระค่าปรับให้แก่ผู้ว่าจ้างเป็นจำนวนเงินในอัตราร้อยละ ๑๐ (สิบ) ของวงเงินของงานที่จ้างช่วงตามสัญญา ทั้งนี้ ไม่ตัดสิทธิผู้ว่าจ้างในการบอกเลิกสัญญา

ข้อ ๑๐ การควบคุมงานของผู้รับจ้าง

ผู้รับจ้างจะต้องควบคุมงานที่รับจ้างอย่างเอาใจใส่ ด้วยประสิทธิภาพและความชำนาญ และในระหว่างทำงานที่รับจ้างจะต้องจัดให้มีผู้แทนซึ่งทำงานเต็มเวลาเป็นผู้รับผิดชอบควบคุมงานของ ผู้รับจ้าง ผู้แทนดังกล่าวจะต้องได้รับมอบอำนาจจากผู้รับจ้าง คำสั่งหรือคำแนะนำต่างๆ ที่ผู้ว่าจ้าง คณะกรรมการตรวจรับพัสดุ ผู้ควบคุมงาน หรือบริษัทที่ปรึกษาที่ผู้ว่าจ้างแต่งตั้ง ได้แจ้งแก่ผู้แทนเช่นนั้น ให้ถือว่าเป็นคำสั่งหรือคำแนะนำที่ได้แจ้งแก่ผู้รับจ้าง การแต่งตั้งผู้แทนตามข้อนี้จะต้องทำเป็นหนังสือและต้องได้รับความเห็นชอบเป็นหนังสือ จากผู้ว่าจ้าง การเปลี่ยนตัวหรือแต่งตั้งผู้แทนใหม่จะทำได้หากไม่ได้รับความเห็นชอบ เป็นหนังสือจากผู้ว่าจ้างก่อน

ผู้ว่าจ้างมีสิทธิที่จะขอให้เปลี่ยนตัวผู้แทนตามวรรคหนึ่ง โดยแจ้งเป็นหนังสือไปยังผู้รับจ้าง และผู้รับจ้างจะต้องทำการเปลี่ยนตัวผู้แทนนั้นโดยพลัน โดยไม่คิดค่าจ้างหรือราคาเพิ่มหรืออ้างเป็นเหตุเพื่อขยายอายุสัญญาอันเนื่องมาจากเหตุนี้

(ลงชื่อ).....ผู้ว่าจ้าง

(นายระเด่น สมะแอ)

(ลงชื่อ).....ผู้รับจ้าง

รองนายกองค์การบริหารส่วนจังหวัดยะลา ปฏิบัติราชการแทน
นายกองค์การบริหารส่วนจังหวัดยะลา

(นายอิสมาแอ อือซกา)



ข้อ ๑๑ ความรับผิดชอบของผู้รับจ้าง

ผู้รับจ้างจะต้องรับผิดชอบต่ออุบัติเหตุ ความเสียหาย หรือภัยอันตรายใดๆ อันเกิดจาก การปฏิบัติงานของผู้รับจ้าง และจะต้องรับผิดชอบต่อความเสียหายจากการกระทำของลูกค้าหรือตัวแทน ของผู้รับจ้าง และจากการปฏิบัติงานของผู้รับจ้าง ช่วงด้วย (ถ้ามี)

ความเสียหายใดๆ อันเกิดแก่งานที่ผู้รับจ้างได้ทำขึ้น แม้จะเกิดขึ้นเพราะเหตุสุดวิสัย ก็ตาม ผู้รับจ้างจะต้องรับผิดชอบโดยซ่อมแซมให้คืนดีหรือ เปลี่ยนให้ใหม่โดยค่าใช้จ่ายของผู้รับจ้างเอง เว้นแต่ความเสียหายนั้นเกิดจากความผิดของผู้ว่าจ้าง ทั้งนี้ ความรับผิดชอบของผู้รับจ้างดังกล่าวในข้อนี้จะสิ้นสุดลงเมื่อผู้ว่าจ้างได้รับมอบงานครั้งสุดท้าย ซึ่งหลังจากนั้นผู้รับจ้างคงต้องรับผิดชอบเพียงในกรณีชำรุดบกพร่อง หรือความเสียหายดังกล่าวในข้อ ๘ เท่านั้น

ผู้รับจ้างจะต้องรับผิดชอบต่อบุคคลภายนอกในความเสียหายใดๆ อันเกิดจาก การปฏิบัติงานของผู้รับจ้าง หรือลูกค้าหรือตัวแทนของผู้รับจ้าง รวมถึงผู้รับจ้างช่วง (ถ้ามี) ตามสัญญาฯ นี้ หากผู้ว่าจ้างถูกเรียกร้องหรือฟ้องร้องหรือต้องชดใช้ค่าเสียหายให้แก่บุคคลภายนอกไปแล้ว ผู้รับจ้างจะต้อง ดำเนินการใดๆ เพื่อให้มีการว่าต่างแก้ต่างให้แก่ผู้ว่าจ้างโดยค่าใช้จ่ายของผู้รับจ้างเอง รวมทั้งผู้รับจ้างจะต้องชดใช้ค่าเสียหายนั้นๆ ตลอดจนค่าใช้จ่ายใดๆ อันเกิดจากการถูกเรียกร้องหรือถูกฟ้องร้องให้แก่ผู้ว่าจ้างทันที

ข้อ ๑๒ การจ่ายเงินแก่ลูกค้าจ้าง

ผู้รับจ้างจะต้องจ่ายเงินแก่ลูกค้าจ้างที่ผู้รับจ้างได้จ้างมาในอัตราและตามกำหนดเวลา ที่ผู้รับจ้างได้ตกลงหรือทำสัญญาไว้ต่อลูกค้าจ้างดังกล่าว

ถ้าผู้รับจ้างไม่จ่ายเงินค่าจ้างหรือค่าทดแทนอื่นใดแก่ลูกค้าจ้างดังกล่าวในวรรคหนึ่ง ผู้ว่าจ้างมีสิทธิที่จะเอาเงินค่าจ้างที่จะต้องจ่ายแก่ผู้รับจ้างมาจ่ายให้แก่ลูกค้าจ้างของผู้รับจ้างดังกล่าว และให้ถือว่าผู้ว่าจ้างได้จ่ายเงินจำนวนนั้นเป็นค่าจ้างให้แก่ผู้รับจ้างตามสัญญาแล้ว

ผู้รับจ้างจะต้องจัดให้มีประกันภัยสำหรับลูกค้าจ้างทุกคนที่จ้างมาทำงาน โดยให้ครอบคลุมถึงความรับผิดชอบทั้งปวงของผู้รับจ้าง รวมทั้งผู้รับจ้างช่วง (ถ้ามี) ในกรณีความเสียหายที่คิดค่าสินไหมทดแทนได้ตามกฎหมาย ซึ่งเกิดจากอุบัติเหตุหรือภัยอันตรายใดๆ ต่อลูกค้าจ้างหรือบุคคลอื่น ที่ผู้รับจ้างหรือผู้รับจ้างช่วงจ้างมาทำงาน ผู้รับจ้างจะต้องส่งมอบกรมธรรม์ประกันภัยดังกล่าว พร้อมทั้งหลักฐานการชำระเบี้ยประกันให้แก่ผู้ว่าจ้างเมื่อผู้ว่าจ้างเรียกร้อง

ข้อ ๑๓ การตรวจงานจ้าง

ถ้าผู้ว่าจ้างแต่งตั้งคณะกรรมการตรวจรับพัสดุ ผู้ควบคุมงาน หรือบริษัท ที่ปรึกษา เพื่อควบคุมการทำงานของ ผู้รับจ้าง คณะกรรมการตรวจ รับพัสดุ ผู้ควบคุมงาน หรือบริษัทที่ปรึกษานั้น มีอำนาจเข้าไปตรวจการงานในโรงงานและสถานที่ก่อสร้างได้ตลอดเวลา และผู้รับจ้างจะต้องอำนวยความสะดวกและให้ความช่วยเหลือในการนั้นตามสมควร

การที่มีคณะกรรมการตรวจรับพัสดุ ผู้ควบคุมงาน หรือบริษัทที่ปรึกษานั้น หากทำให้ผู้รับจ้างพ้นความรับผิดชอบตามสัญญานี้ข้อใดข้อหนึ่งไม่

(ลงชื่อ).....ผู้ว่าจ้าง
(นายระเด่น สมะเอ)

(ลงชื่อ).....ผู้รับจ้าง

ข้อ ๑๔ แบบรูปและรายการละเอียดคลาดเคลื่อน

ผู้รับจ้างรับรองว่าได้ตรวจสอบและทำความเข้าใจในแบบรูปและรายการละเอียดโดยถี่ถ้วนแล้ว หากปรากฏว่าแบบรูปและรายการละเอียดนั้นผิดพลาดหรือคลาดเคลื่อน ไปจากหลักการทางวิศวกรรมหรือทางเทคนิค ผู้รับจ้างตกลงที่จะปฏิบัติตามคำวินิจฉัยของผู้ว่าจ้าง คณะกรรมการตรวจรับพัสดุ ผู้ควบคุมงาน หรือบริษัทที่ปรึกษาที่ผู้ว่าจ้างแต่งตั้ง เพื่อให้งานแล้วเสร็จบริบูรณ์ คำวินิจฉัยดังกล่าวให้ถือเป็นที่สุด โดยผู้รับจ้างจะคิดค่าจ้าง ค่าเสียหาย หรือค่าใช้จ่ายใดๆ เพิ่มขึ้น จากผู้ว่าจ้างหรือขอขยายอายุสัญญาไม่ได้

ข้อ ๑๕ การควบคุมงานโดยผู้ว่าจ้าง

ผู้รับจ้างตกลงว่าคณะกรรมการตรวจรับพัสดุ ผู้ควบคุมงาน หรือบริษัทที่ปรึกษาที่ผู้ว่าจ้างแต่งตั้ง มีอำนาจที่จะตรวจสอบและควบคุมงานเพื่อให้เป็นไปตาม สัญญานี้ และมีอำนาจที่จะสั่งให้แก้ไขเปลี่ยนแปลงเพิ่มเติม หรือตัดทอนซึ่งงานตามสัญญานี้ หากผู้รับจ้างขัดขืน ไม่ปฏิบัติตาม ผู้ว่าจ้าง คณะกรรมการตรวจรับพัสดุ ผู้ควบคุมงาน หรือบริษัทที่ปรึกษา มีอำนาจที่จะสั่งให้หยุดการนั้นชั่วคราวได้ ความล่าช้าในกรณีเช่นนี้ ผู้รับจ้างจะถือเป็นเหตุขอขยายระยะเวลา การปฏิบัติงานตามสัญญาหรือเรียกร้องค่าเสียหายใดๆ ไม่ได้ทั้งสิ้น

ข้อ ๑๖ งานพิเศษและการแก้ไขงาน

ผู้ว่าจ้างมีสิทธิที่จะสั่งเป็นหนังสือให้ผู้รับจ้างทำงานพิเศษซึ่งไม่ได้แสดงไว้หรือรวมอยู่ในเอกสารสัญญานี้ หากงานพิเศษนั้นๆ อยู่ในขอบข่ายทั่วไปแห่งวัตถุประสงค์ของสัญญานี้ นอกจากนี้ ผู้ว่าจ้างยังมีสิทธิสั่งให้เปลี่ยนแปลงหรือแก้ไขแบบรูปและข้อกำหนดต่างๆ ในเอกสารสัญญานี้ด้วย

อัตราค่าจ้างหรือราคาที่กำหนดใช้ในสัญญานี้ ให้กำหนดใช้สำหรับงานพิเศษ หรืองานที่เพิ่มเติมขึ้น หรือตัดทอนลงทั้งปวงตามคำสั่งของผู้ว่าจ้าง หากในสัญญาไม่ได้กำหนดไว้ถึงอัตราค่าจ้าง หรือราคาใดๆ ที่จะนำมาใช้สำหรับงานพิเศษ หรืองานที่เพิ่มขึ้นหรือลดลงดังกล่าว ผู้ว่าจ้าง และผู้รับจ้างจะได้ตกลงกันที่จะกำหนดอัตราค่าจ้างหรือราคาที่เพิ่มขึ้นหรือลดลง รวมทั้งการขยายระยะเวลา (ถ้ามี) กันใหม่เพื่อความเหมาะสม ในกรณีที่ตกลงกันไม่ได้ ผู้ว่าจ้างจะกำหนดอัตราค่าจ้าง หรือราคาตามแต่ผู้ว่าจ้างจะเห็นว่าเหมาะสมและถูกต้อง ซึ่งผู้รับจ้างจะต้องปฏิบัติงานตามคำสั่งของผู้ว่าจ้างไปก่อนเพื่อมิให้เกิดความเสียหายแก่งานที่จ้าง

ข้อ ๑๗ ค่าปรับ

หากผู้รับจ้างไม่สามารถทำงานให้แล้วเสร็จภายในเวลาที่กำหนดไว้ ในสัญญาและผู้ว่าจ้างยังมีได้บอกเลิกสัญญา ผู้รับจ้างจะต้องชำระค่าปรับให้แก่ผู้ว่าจ้างเป็น จำนวนเงินวันละ ๔,๗๐๘.๐๐ - บาท (สี่พันเจ็ดร้อยแปดบาทถ้วน) และจะต้องชำระค่าใช้จ่ายในการควบคุมงาน (ถ้ามี) ในเมื่อผู้ว่าจ้าง ต้องจ้างผู้ควบคุมงานอีกต่อหนึ่งเป็นจำนวนเงินวันละ ๔๕๐.๐๐ บาท (สี่ร้อยห้าสิบบาทถ้วน) นับถัดจากวันที่ครบกำหนดเวลาแล้วเสร็จของงานตามสัญญาหรือวันที่ผู้ว่าจ้างได้ขยายเวลาทำงานให้จนถึงวันที่ทำงานแล้วเสร็จจริง นอกจากนี้ ผู้รับจ้างยอมให้ผู้ว่าจ้างเรียกค่าเสียหายอันเกิดขึ้นจากการที่ผู้รับจ้างทำงานล่าช้า เฉพาะส่วนที่เกินกว่าจำนวนค่าปรับและค่าใช้จ่ายดังกล่าวได้อีกด้วย

(ลงชื่อ).....(นายระเด่น สมะแอ).....ผู้ว่าจ้าง
รองนายกองค์การบริหารส่วนจังหวัดยะลา ปฏิบัติราชการแทน
นายกองค์การบริหารส่วนจังหวัดยะลา

(ลงชื่อ).....
(นายอิสมาแอ อีชา)



ในระหว่างที่ผู้ว่าจ้างยังมีได้บอกเลิกสัญญานั้น หากผู้ว่าจ้างเห็นว่าผู้รับจ้าง จะไม่สามารถปฏิบัติตามสัญญาต่อไปได้ ผู้ว่าจ้างจะใช้สิทธิบอกเลิกสัญญาและใช้สิทธิตามข้อ ๑๘ ก็ได้ และถ้าผู้ว่าจ้างได้แจ้งข้อเรียกร้องไปยังผู้รับจ้างเมื่อครบกำหนดเวลาแล้วเสร็จของงานขอให้ชำระค่าปรับแล้ว ผู้ว่าจ้างมีสิทธิที่จะปรับผู้รับจ้างจนถึงวันบอกเลิกสัญญาได้อีกด้วย

ข้อ ๑๘ สิทธิของผู้ว่าจ้างภายหลังบอกเลิกสัญญา

ในกรณีที่ผู้ว่าจ้างบอกเลิกสัญญา ผู้ว่าจ้างอาจทำงานนั้นเองหรือว่าจ้างผู้อื่นให้ทำงานนั้นต่อจนแล้วเสร็จก็ได้ ผู้ว่าจ้างหรือผู้ที่รับจ้างทำงานนั้นต่อมีสิทธิใช้เครื่องใช้ในการก่อสร้าง สิ่งที่สร้างขึ้นชั่วคราวสำหรับงานก่อสร้าง และวัสดุต่างๆ ซึ่งเห็นว่าจะต้องสงวนเอาไว้เพื่อการปฏิบัติงานตามสัญญา ตามที่จะเห็นสมควร

ในกรณีดังกล่าว ผู้ว่าจ้างมีสิทธิริบหรือบังคับจากหลักประกันการปฏิบัติตามสัญญาทั้งหมด หรือบางส่วนตามแต่จะเห็นสมควร นอกจากนั้น ผู้รับจ้างจะต้องรับผิดชอบในค่าเสียหายซึ่งเป็นจำนวน เกินกว่าหลักประกันการปฏิบัติตามสัญญา รวมทั้งค่าใช้จ่ายที่เพิ่มขึ้น ในการทำงานนั้นต่อให้แล้วเสร็จตามสัญญา ตลอดจนค่าใช้จ่ายในการควบคุมงานเพิ่ม (ถ้ามี) ซึ่งผู้ว่าจ้างจะหัก เอาจากเงินประกันผลงานหรือจำนวนเงินใดๆ ที่จะจ่ายให้แก่ผู้รับจ้างก็ได้

ข้อ ๑๙. การบังคับค่าปรับ ค่าเสียหาย และค่าใช้จ่าย

ในกรณีที่ผู้รับจ้างไม่ปฏิบัติตามสัญญาข้อหนึ่งข้อใดด้วยเหตุใดๆ ก็ตาม จนเป็นเหตุให้เกิดค่าปรับ ค่าเสียหาย หรือค่าใช้จ่ายแก่ผู้ว่าจ้าง ผู้รับจ้างต้องชดใช้ค่าปรับ ค่าเสียหาย หรือค่าใช้จ่ายดังกล่าวให้แก่ผู้ว่าจ้างโดยสิ้นเชิงภายในกำหนด ๓๐ (สามสิบ) วัน นับถัดจากวันที่ได้รับแจ้งเป็นหนังสือจากผู้ว่าจ้าง หากผู้รับจ้างไม่ชดใช้ให้ถูกต้องครบถ้วนภายในระยะเวลาดังกล่าวให้ผู้ว่าจ้างมีสิทธิที่จะหักเอาจากจำนวนเงินค่าจ้างที่ต้องชำระ หรือจากเงินประกันผลงาน ของผู้รับจ้าง หรือบังคับจากหลักประกันการปฏิบัติตามสัญญาได้ทันที

หากค่าปรับ ค่าเสียหาย หรือค่าใช้จ่ายที่บังคับจากเงินค่าจ้างที่ต้องชำระ เงินประกันผลงาน หรือหลักประกันการปฏิบัติตามสัญญาแล้วยังไม่เพียงพอ ผู้รับจ้างยินยอมชำระส่วนที่เหลือ ที่ยังขาดอยู่จนครบถ้วนตามจำนวนค่าปรับ ค่าเสียหาย หรือค่าใช้จ่ายนั้น ภายในกำหนด ๓๐ (สามสิบ) วัน นับถัดจากวันที่ได้รับแจ้งเป็นหนังสือจากผู้ว่าจ้าง

หากมีเงินค่าจ้างตามสัญญาที่หักไว้จ่ายเป็นค่าปรับ ค่าเสียหาย หรือค่าใช้จ่ายแล้วยังเหลืออยู่อีกเท่าใด ผู้ว่าจ้างจะคืนให้แก่ผู้รับจ้างทั้งหมด

ข้อ ๒๐ การทำบริเวณก่อสร้างให้เรียบร้อย

ผู้รับจ้างจะต้องรักษาบริเวณสถานที่ปฏิบัติงานตามสัญญานี้ รวมทั้งโรงงานหรือ สิ่งอำนวยความสะดวกในการทำงานของผู้รับจ้าง ลูกจ้าง ตัวแทน หรือผู้รับจ้างช่วง (ถ้ามี) ให้สะอาด ปลอดภัย และมีประสิทธิภาพในการใช้งานตลอดระยะเวลาการจ้าง และเมื่อทำงานเสร็จสิ้นแล้วจะต้องขนย้ายบรรดาเครื่องใช้ในการทำงานจ้างรวมทั้งวัสดุ ขยะมูลฝอย และสิ่งก่อสร้างชั่วคราวต่างๆ (ถ้ามี) ทั้งจะต้องกลบเกลี่ยพื้นดินให้เรียบร้อยเพื่อให้บริเวณทั้งหมดอยู่ในสภาพที่สะอาดและใช้การได้ทันที

(ลงชื่อ).....ผู้ว่าจ้าง
(นายระเด่น สมะแอ)

(ลงชื่อ).....ผู้รับจ้าง

รองนายกองค์การบริหารส่วนจังหวัดยะลา ปฏิบัติราชการแทน
นายกองค์การบริหารส่วนจังหวัดยะลา

(นายอิสมาแอ อีฮา)



ข้อ ๒๑ การงดหรือลดค่าปรับ หรือการขยายเวลาปฏิบัติงานตามสัญญา

ในกรณีที่มีเหตุเกิดจากความผิดหรือความบกพร่องของฝ่ายผู้ว่าจ้าง หรือเหตุสุดวิสัย หรือเกิดจากพฤติการณ์อันหนึ่งอันใดที่ผู้รับจ้างไม่ต้องรับผิดชอบตามกฎหมาย หรือเหตุอื่นตามที่กำหนด ในกฎกระทรวง ซึ่งออกตามความในกฎหมายว่าด้วยการจัดซื้อจัดจ้างและการบริหารพัสดุภาครัฐ ทำให้ผู้รับจ้างไม่สามารถทำงานให้แล้วเสร็จตามเงื่อนไขและกำหนดเวลาแห่งสัญญานี้ได้ ผู้รับจ้างจะต้องแจ้งเหตุหรือพฤติการณ์ดังกล่าวพร้อมหลักฐานเป็นหนังสือให้ผู้ว่าจ้างทราบ เพื่อของดหรือลดค่าปรับ หรือขยายเวลาทำงานออกไปภายใน ๑๕ (สิบห้า) วันนับถัดจากวันที่เหตุนั้นสิ้นสุดลง หรือตามที่กำหนดในกฎกระทรวงดังกล่าว แล้วแต่กรณี

ถ้าผู้รับจ้างไม่ปฏิบัติให้เป็นไปตามความในวรรคหนึ่ง ให้ถือว่าผู้รับจ้างได้ละสิทธิเรียกร้อง ในการที่จะของดหรือลดค่าปรับ หรือขยายเวลาทำงานออกไปโดยไม่มีเงื่อนไขใดๆ ทั้งสิ้น เว้นแต่ กรณีเกิดจากความผิดหรือความบกพร่องของฝ่ายผู้ว่าจ้าง ซึ่งมีหลักฐานชัดเจน หรือผู้ว่าจ้างทราบดี อยู่แล้วตั้งแต่ต้น

การงดหรือลดค่าปรับ หรือขยายกำหนดเวลาทำงานตามวรรคหนึ่ง อยู่ในดุลพินิจของผู้ว่าจ้างที่จะพิจารณาตามที่เห็นสมควร

ข้อ ๒๒. มาตรฐานฝีมือช่าง

ผู้รับจ้างตกลงเป็นเงื่อนไขสำคัญว่า ผู้รับจ้างจะต้องมีและใช้ผู้ผ่านการทดสอบมาตรฐานฝีมือช่างจากสำนักงานพัฒนาฝีมือแรงงานจังหวัด หรือผู้มีวุฒิปริญญาตรี ปวช. ปวส. และปวท. หรือเทียบเท่าจากสถาบันการศึกษาที่ ก.พ. รับรองให้เข้ารับราชการได้ ในอัตราไม่ต่ำกว่าร้อยละ ๑๐ (สิบ) ของแต่ละสาขาช่าง แต่จะต้องมีช่างจำนวนอย่างน้อย ๑ (หนึ่ง) คน ในแต่ละสาขาช่างดังต่อไปนี้

๒๒.๑ ก่อสร้าง

๒๒.๒ โยธา

ผู้รับจ้างจะต้องจัดทำบัญชีแสดงจำนวนช่างทั้งหมดโดยจำแนกตามแต่ละสาขาช่างและ ระดับช่าง พร้อมกับกระบุรายชื่อช่างผู้ผ่านการทดสอบมาตรฐานฝีมือช่างหรือผู้มีวุฒิปริญญาตรีดังกล่าวในวรรคหนึ่งนำมาแสดงพร้อมหลักฐานต่างๆ ต่อคณะกรรมการตรวจรับพัสดุหรือผู้ควบคุมงาน ก่อนเริ่มลงมือทำงาน และพร้อมที่จะให้ผู้ว่าจ้างหรือเจ้าหน้าที่ของผู้ว่าจ้างตรวจสอบดูได้ตลอด เวลาการทำงานตามสัญญานี้ของผู้รับจ้าง

ข้อ ๒๓. การปรับราคาค่าจ้าง

ผู้ว่าจ้างและผู้รับจ้าง ตกลงกันให้ใช้สัญญาปรับราคาได้ สำหรับราคางานก่อสร้างตามสัญญานี้โดยการนำสูตร Escalation Factor (K) มาใช้คำนวณราคาค่างานที่เปลี่ยนแปลงไป โดยวิธีการต่อไปนี้ ตามเงื่อนไข หลักเกณฑ์ สูตร และวิธีคำนวณที่ใช้กับสัญญาแบบปรับราคาได้ตามมติคณะรัฐมนตรีเมื่อวันที่ ๒๒ สิงหาคม ๒๕๓๒ เรื่องการพิจารณาช่วยเหลือผู้ประกอบการก่อสร้าง ตามหนังสือสำนักเลขาธิการคณะรัฐมนตรี ที่ นร ๐๒๐๓/ว ๑๐๙ ลงวันที่ ๒๔ สิงหาคม ๒๕๓๒

สูตรการปรับราคา (สูตรค่า K) จะต้องคงที่ที่ระดับที่กำหนดไว้ในวันแล้วเสร็จตามที่กำหนดไว้ในสัญญา หรือภายในระยะเวลาที่ผู้ว่าจ้าง ได้ขยายออกไป โดยจะใช้สูตรของทางราชการที่ได้ระบุตามภาคผนวก ๔

(ลงชื่อ).....(นายระเด่น สมะแอ).....ผู้ว่าจ้าง

(ลงชื่อ).....ผู้รับจ้าง

รองนายกองค์การบริหารส่วนจังหวัดยะลา ปฏิบัติราชการแทน
นายกองค์การบริหารส่วนจังหวัดยะลา

(นายอิสมาแอ อีฮา)



สัญญานี้ทำขึ้นเป็นสองฉบับ มีข้อความถูกต้องตรงกัน คู่สัญญาได้อ่านและเข้าใจข้อความ โดยละเอียด
ตลอดแล้ว จึงได้ลงลายมือชื่อ พร้อมทั้งประทับตรา (ถ้ามี) ไว้เป็นสำคัญต่อหน้าพยาน และคู่สัญญาต่างยึดถือไว้ฝ่ายละหนึ่งฉบับ

(ลงชื่อ)..... .....ผู้ว่าจ้าง

(นายระเด่น สมะแอ)

(ลงชื่อ)..... .....ผู้รับจ้าง

(นายอิสมาแอ อีชา)



(ลงชื่อ)..... .....พยาน

(นางเพ็ญภา พรพระสงฆ์)

(ลงชื่อ)..... .....พยาน

(นางบุณธิรา วรรณพัฒน์)

เลขที่โครงการ ๖๔๐๗๗๑๘๘๐๒๖

เลขคู่มือสัญญา ๖๔๐๘๒๒๐๐๙๓๐๗



ธนาคารกสิกรไทย
开泰银行 KASIKORNBANK



หนังสือค้ำประกัน

(หลักประกันสัญญาจ้าง)

เลขที่ 100042367359

วันที่ 19 เดือน สิงหาคม พ.ศ. 2564

ข้าพเจ้า บริษัท ธนาคารกสิกรไทย จำกัด (มหาชน) สาขายะลา สำนักงานตั้งอยู่เลขที่ 1 ถนนปราจิณ ตำบลสะเตง อำเภอเมืองยะลา จังหวัดยะลา โดย นางสาวกคินี ศรีพงษ์ และ นางสาวสุดารัตน์ แซ่ลิ้ว ผู้มีอำนาจลงนามผูกพันธนาคาร ขอทำหนังสือค้ำประกันฉบับนี้ไว้ต่อ องค์การบริหารส่วนจังหวัดยะลา ซึ่งต่อไปนี้เรียกว่า "ผู้ว่าจ้าง" ดังมีข้อความต่อไปนี้

1. ตามที่ ห้างหุ้นส่วนจำกัด อาบาดีโยธากิจ ซึ่งต่อไปนี้เรียกว่า "ผู้รับจ้าง" ได้ทำสัญญาจ้าง ก่อสร้างท่อลอดเหลี่ยม รหัสทางหลวงท้องถิ่น ยล.ถ.1-0048 สายบ้านต้นหยง - บ้านเตียง ตำบลบาโร๊ะ อำเภอยะหา จังหวัดยะลา (ที่ กม.4+800) กับผู้ว่าจ้าง ตามสัญญาเลขที่ 321/2564 ลงวันที่ 19 เดือน สิงหาคม พ.ศ. 2564 ซึ่งผู้รับจ้างต้องวางหลักประกันการปฏิบัติ ตามสัญญาต่อผู้ว่าจ้าง เป็นจำนวนเงิน 94,150.00 บาท (เก้าหมื่นสี่พันหนึ่งร้อยห้าสิบบาทถ้วน) ซึ่งเท่ากับร้อยละ ห้า (5%) ของมูลค่าทั้งหมดของสัญญา

ข้าพเจ้ายินยอมผูกพันตนโดยไม่มีเงื่อนไขที่จะค้ำประกันในการชำระเงินให้ตามสิทธิเรียกร้องของผู้ว่าจ้าง จำนวนไม่เกิน 94,150.00 บาท (เก้าหมื่นสี่พันหนึ่งร้อยห้าสิบบาทถ้วน) ในฐานะเป็นลูกหนี้ร่วม ในกรณีที่ผู้รับจ้างก่อให้เกิดความเสียหายใดๆ หรือต้องชำระค่าปรับ หรือค่าใช้จ่ายใดๆ หรือผู้รับจ้างมิได้ปฏิบัติตามภาระหน้าที่ใดๆ ที่กำหนดในสัญญาดังกล่าวข้างต้น ทั้งนี้ โดยผู้ว่าจ้างไม่จำเป็นต้องเรียกร้องให้ผู้รับจ้างชำระหนี้ก่อน

2. หนังสือค้ำประกันนี้มีผลใช้บังคับตั้งแต่วันที่ 19 เดือน สิงหาคม พ.ศ. 2564 ถึงวันที่ 15 เดือน กุมภาพันธ์ พ.ศ. 2566 และข้าพเจ้าจะไม่เพิกถอนการค้ำประกันนี้ภายในระยะเวลาที่กำหนดไว้

3. หากผู้ว่าจ้างได้ขยายระยะเวลาให้แก่ผู้รับจ้าง ให้ถือว่าข้าพเจ้ายินยอมในกรณีนั้นๆ ด้วย โดยให้ขยายระยะเวลาการค้ำประกันนี้ ออกไปตลอดระยะเวลาที่ผู้ว่าจ้างได้ขยายระยะเวลาให้แก่ผู้รับจ้างดังกล่าวข้างต้น

ข้าพเจ้าได้ลงนามและประทับตราไว้ต่อหน้าพยานเป็นสำคัญ

บมจ.ธนาคารกสิกรไทย

ลงลายมือชื่อ

(นางสาวกคินี ศรีพงษ์) 4707

(นางสาวสุดารัตน์ แซ่ลิ้ว)

ผู้ค้ำประกัน

ลงลายมือชื่อ

(นางสาวชัชชญา บุญทวี) 5510

พยาน ลงลายมือชื่อ

(นางสาวจุฑาทิพย์ เทเวตลย์) 8518

พยาน

การขอคืนหนังสือค้ำประกัน ทาง EMAIL ได้ที่ : LG_SERVICE@KASIKORNBANK.COM

เมื่อหนังสือค้ำประกันฉบับนี้หมดอายุบังคับ หรือหมดภาระผูกพันแล้ว โปรดส่งคืนธนาคาร

กรณีประสงค์ขอให้ธนาคารจ่ายเงินแทนตามภาระหนังสือค้ำประกันฉบับนี้ ขอให้จัดส่งผ่านช่องทาง (1) สาขาที่ออกหนังสือค้ำประกัน โดยการส่งมอบให้แก่เจ้าหน้าที่สาขา (by Hand) หรือ (2) ส่งไปรษณีย์และลงทะเบียนตอบรับไปยัง งานหนังสือค้ำประกัน สำนักงานใหญ่ อาคารแจ้งวัฒนะ ชั้น 5 เลขที่ 47/7 หมู่ 3 ตำบลบ้านใหม่ อำเภอปากเกร็ด จังหวัดนนทบุรี 11120

SR-18702339-1-1 : -
2261174

EFF_C_1_NY_PLUS

K-Contact Center 02-8888888
www.kasikornbank.com

บริการทุกระดับประทับใจ

ทะเบียนเลขที่ 0107536000315

ที่ ยล. 000976



สำนักงานทะเบียนหุ้นส่วนบริษัทจังหวัดยะลา
กรมพัฒนาธุรกิจการค้า กระทรวงพาณิชย์

หนังสือรับรอง

ขอรับรองว่าห้างหุ้นส่วนนี้ ได้จดทะเบียนเป็นนิติบุคคล ตามประมวลกฎหมายแพ่งและพาณิชย์
เมื่อวันที่ 10 มีนาคม 2542 ทะเบียนนิติบุคคลเลขที่ 0953542000096

ปรากฏข้อความในรายการตามเอกสารทะเบียนนิติบุคคล ณ วันออกหนังสือนี้ ดังนี้

1. ชื่อห้างหุ้นส่วน ห้างหุ้นส่วนจำกัด อาภาดีโยธากิจ
2. ผู้เป็นหุ้นส่วนของห้างหุ้นส่วน มี 2 คน ตามรายชื่อดังนี้

1. นายเวหามะ บือแนบีแน

ลงทุนด้วย เงิน

จำนวน

16,000,000.00 บาท

2. นางสาวฮัสซานี บือแนบีแน

ลงทุนด้วย เงิน

จำนวน

4,000,000.00 บาท

3. หุ้นส่วนผู้จัดการของห้างหุ้นส่วนนี้มี 1 คน ตามรายชื่อดังนี้

1. นายเวหามะ บือแนบีแน/

4. ข้อจำกัดอำนาจหุ้นส่วนผู้จัดการ มีดังนี้ ไม่มี/

5. สำนักงานแห่งใหญ่ ตั้งอยู่เลขที่ 52 ถนนพิทักษ์ธานี ตำบลยะหา อำเภอยะหา จังหวัดยะลา/

6. วัตถุประสงค์ของห้างหุ้นส่วนนี้มี 25 ข้อ ดังปรากฏในสำเนาเอกสารแนบท้ายหนังสือรับรองนี้ จำนวน 2 แผ่น
(ลงชื่อ).....ผู้วาง

โดยมีลายมือชื่อนายทะเบียนซึ่งรับรองเอกสารและประทับตราสำนักงานทะเบียนหุ้นส่วนบริษัทเป็นสำคัญ

รองนายกองค์การบริหารส่วนจังหวัดยะลา ผู้ปฏิบัติราชการแทน

(ลงชื่อ).....นายกองค์การบริหารส่วนจังหวัดยะลา

ออกให้ ณ วันที่ 4 เดือน สิงหาคม พ.ศ. 2564

(นายอิสมาแอ อูฮา)

(ลงชื่อ).....พยาน

(นางเพ็ญภา พรประสงฆ์)

(ลงชื่อ).....พยาน

(นางบุณธิรา วรรณพัฒน์)



คำเตือน : ผู้ใช้ควรตรวจสอบข้อความครบถ้วนท้ายหนังสือรับรองฉบับนี้ทุกครั้ง



กรมพัฒนาธุรกิจการค้า กระทรวงพาณิชย์

Department of Business Development
Ministry of Commerce

โทร. 02 528 7600

Creative Services
สายด่วน 1570 www.dbd.go.th



ที่ ยล. 000976

สำนักงานทะเบียนหุ้นส่วนบริษัทจังหวัดยะลา
กรมพัฒนาธุรกิจการค้า กระทรวงพาณิชย์

หนังสือรับรอง

ขอควรทราบ ประกอบหนังสือรับรอง ฉบับที่ ยล. 000976

1. นิติบุคคลนี้ได้ส่งงบการเงินปี 2562
2. หนังสือรับรองเฉพาะข้อความที่ห้าง/บริษัทได้นำมาจดทะเบียนไว้เพื่อผลทางกฎหมายเท่านั้น
ข้อเท็จจริงเป็นสิ่งที่ควรหาไว้พิจารณาฐานะ
3. นายทะเบียนอาจเพิกถอนการจดทะเบียน ถ้าปรากฏว่าข้อความอันเป็นสาระสำคัญที่จดทะเบียน
ไม่ถูกต้อง หรือเป็นเท็จ

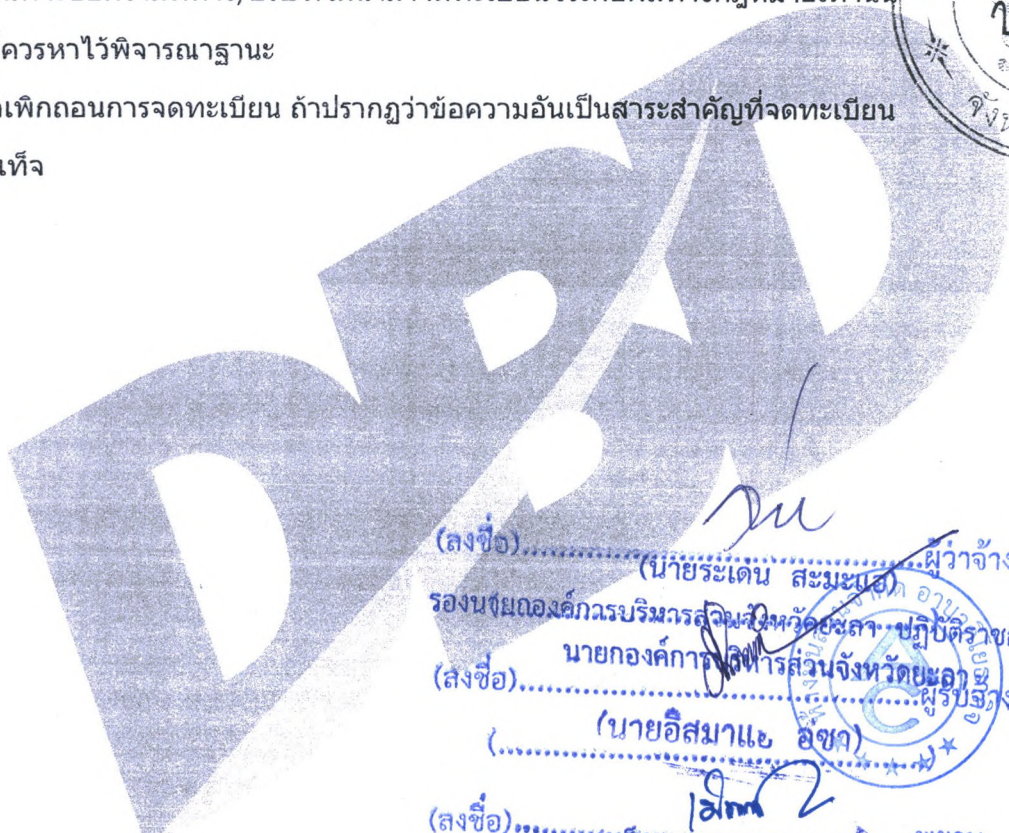

(ลงชื่อ).....ผู้ว่าจ้าง
(นายระเด่น สมะมอ) รองนายกองค์การบริหารส่วนจังหวัดยะลา ปฏิบัติราชการแทน
นายกองค์การบริหารส่วนจังหวัดยะลา
(ลงชื่อ).....ผู้รับจ้าง
(นายอิสมาแอ อังชา)

(ลงชื่อ).....พยาน
(นางเพ็ญนภา พรพระสงฆ์)

(ลงชื่อ).....พยาน
(นางบุณรธา วรรณพัฒน์)



กรมพัฒนาธุรกิจการค้า กระทรวงพาณิชย์
Department of Business Development
Ministry of Commerce

Creative Services
สายด่วน 1570 www.dbd.go.th

รายละเอียดวัตถุประสงค์

วัตถุประสงค์ทั่วไป

- (1) ซื้อ จัดหา รับ เช่า เช่าซื้อ ถูกรวมสิทธิ์ ครอบครอง ปรับปรุง ใช้ และการจัดการโดยประการอื่น ซึ่งทรัพย์สินใดๆ ตลอดจนดอกผลของทรัพย์สินนั้น
- (2) ขาย โอน จำนอง จำนำ แลกเปลี่ยน และจำหน่ายทรัพย์สินโดยประการอื่น
- (3) เป็นนายหน้า ตัวแทน ตัวแทนค้าต่างในกิจการและธุรกิจทุกประเภท เว้นแต่ในธุรกิจประกันภัย การทำสมาชิกให้สมาคม และการค้าหลักทรัพย์
- (4) กู้ยืมเงิน เบิกเงินเกินบัญชีจากธนาคาร นิติบุคคล หรือสถาบันการเงินอื่น และให้กู้ยืมเงินหรือให้เครดิตด้วยวิธีการอื่น โดยจะมีหลักประกันหรือไม่ก็ตาม รวมทั้งการรับ ออก โอน และสลับหลังตัวเงิน หรือตราสารที่เปลี่ยนมือได้อย่างอื่น เว้นแต่ในธุรกิจธนาคาร ธุรกิจเงินทุน และธุรกิจเครดิตฟองซิเอร์
- (5) ทำการจัดตั้งสำนักงานสาขาหรือแต่งตั้งตัวแทน ทั้งภายในและภายนอกประเทศ
- (6) เข้าเป็นหุ้นส่วนจำกัดความรับผิดชอบในทางหุ้นส่วนจำกัด เป็นผู้ถือหุ้นในบริษัทจำกัด และบริษัทมหาชนจำกัด

วัตถุประสงค์ประกอบธุรกิจบริการ

- (7) ประกอบกิจการรับเหมาก่อสร้างอาคาร อาคารพาณิชย์ อาคารที่พักอาศัย สถานที่ทำการ ถนน สะพาน เขื่อน อุโมงค์ และงานก่อสร้างอย่างอื่นทุกชนิด รวมทั้งรับทำงานโยธาทุกประเภท
- (8) ประกอบกิจการโรงแรม ภัตตาคาร บาร์ ไนท์คลับ
- (9) ประกอบกิจการขนส่งและขนถ่ายสินค้า และคนโดยสารทั้งทางบก ทางน้ำ ทางอากาศ ทั้งภายในประเทศ และระหว่างประเทศ รวมทั้งรับบริการนำของออกจากท่าเรือตามพิธีศุลกากรและการจัดระวางการขนส่งทุกชนิด
- (10) ประกอบกิจการบริการจัดเก็บ รวบรวม จัดทำ จัดพิมพ์และเผยแพร่สถิติ ข้อมูลในทางเกษตรกรรม อุตสาหกรรม พาณิชยกรรม การเงิน การตลาด รวมทั้งวิเคราะห์และประเมินผลในการดำเนินธุรกิจ
- (11) ประกอบกิจการบริการทางด้านกฎหมาย ทางบัญชี ทางวิศวกรรม ทางสถาปัตยกรรม รวมทั้งกิจการโฆษณา
- (12) ประกอบธุรกิจบริการรับค่าประกันหนี้สิน ความรับผิดชอบ และการปฏิบัติตามสัญญาของบุคคลอื่น รวมทั้งรับบริการค่าประกันบุคคล ซึ่งเดินทางเข้ามาในประเทศหรือเดินทางออกไปต่างประเทศตามกฎหมายว่าด้วยคนเข้าเมือง กฎหมายว่าด้วยภาษีอากร และกฎหมายอื่น
- (13) ประกอบธุรกิจบริการรับเป็นที่ปรึกษาและให้คำแนะนำปัญหาเกี่ยวกับด้านบริหารงานพาณิชยกรรม อุตสาหกรรม รวมทั้งปัญหาการผลิตการตลาดและจัดจำหน่าย
- (14) ประกอบธุรกิจบริการรับเป็นผู้จัดการและดูแลผลประโยชน์ เก็บผลประโยชน์และจัดการทรัพย์สินให้บุคคลอื่น
- (15) ประกอบกิจการโรงพยาบาลเอกชน สถานพยาบาล รับรักษาคนไข้และผู้ป่วยเจ็บ รับทำการฝึกสอนและอบรมทางด้านวิชาการเกี่ยวกับการแพทย์ การอนามัย
- (16) ประกอบกิจการจัดสร้างและจัดจำหน่ายภาพยนตร์ โรงภาพยนตร์ (และโรงหนังสพูน) สถานพักตากอากาศ สนามกีฬา สระว่ายน้ำ โบว์ลิง
- (17) ประกอบกิจการให้บริการซ่อมแซม บำรุงรักษา ตรวจสอบ นวัตกรรม พัฒนาผลิตภัณฑ์และบริการทุกประเภท รวมทั้งบริการติดตั้ง ตรวจสอบ และแก้ไขอุปกรณ์ ป้องกันวินาศภัยทุกประเภท
- (18) ประกอบกิจการซักรีดเสื้อผ้า ตัดผม แต่งผม เสริมสวย
- (19) ประกอบกิจการรับจ้างถ่ายรูป ล้างอัดขยายรูป รวมทั้งเอกสาร
- (20) ประกอบกิจการสถานบริการอาบอบนวด
- (21) ประกอบกิจการประมูลเพื่อรับจ้างทำของ ตามวัตถุประสงค์ทั้งหมด ให้แก่บุคคล คณะบุคคล นิติบุคคล ส่วนราชการ และองค์การของรัฐ



รองนายกองค์การบริหารส่วนจังหวัดนนทบุรี (นางอริษา วรรณพัฒน์)

รองนายกองค์การบริหารส่วนจังหวัดนนทบุรี (นายอิสมาแอ อีซง)

(นางอริษา วรรณพัฒน์) พยาน

(นางอริษา วรรณพัฒน์) พยาน

(นางอริษา วรรณพัฒน์) พยาน

วัตถุประสงค์ของ ห้างหุ้นส่วน/บริษัท นี้ มี.....25.....ข้อ ดังนี้

- (22) .การผลิตระบบทุกประเภทของอาคาร .การผลิตระบบแก๊สของวงจรปิด และระบบรักษาความปลอดภัย
- (23) .การขายส่งวัสดุก่อสร้างอื่น ๆ ซึ่งมีได้จัดประเภทไว้ในที่อื่น
- (24) .ประกอบกิจการโรงงานผลิตและจำหน่ายแอสฟัลท์ติกคอนกรีตและแอสฟัลท์บิตูมินัส
- (25) .ประกอบกิจการจำหน่ายและให้เช่าเครื่องจักรกลหนักเบาและยานพาหนะทุกประเภท

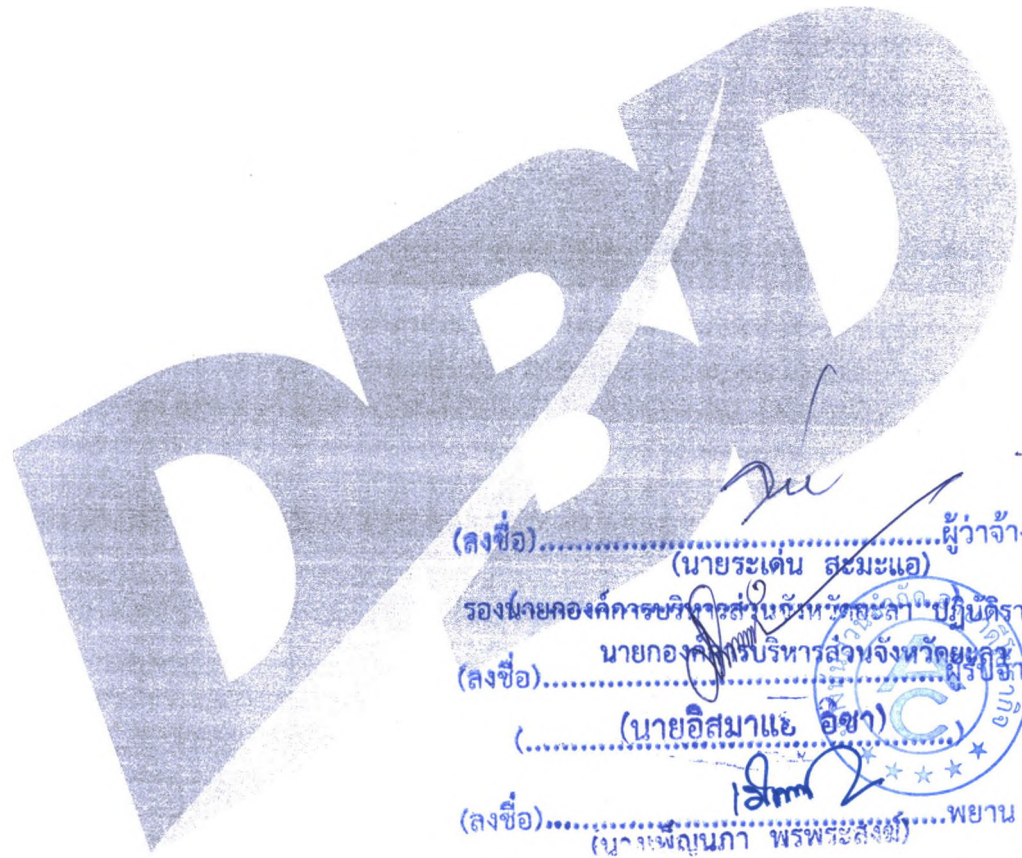

(ลงชื่อ).....ผู้ว่าจ้าง
 (นายระเด่น สมะแอ)

รองนายกองค์การบริหารส่วนจังหวัดยะลา ปฏิบัติราชการแทน
 นายกองกิจบริหารส่วนจังหวัดยะลา

(ลงชื่อ).....ผู้รับจ้าง
 (นายอิสมาแอ อีซา)

(ลงชื่อ).....พยาน
 (นางเพลิงภา พรประสงฆ์)

(.....)

(ลงชื่อ).....พยาน
 (นางบุณธิรา วรรณพัฒน์)

(.....)



กรมพัฒนาธุรกิจการค้า กระทรวงพาณิชย์

Department of Business Development
 Ministry of Commerce

โทร. 02 528 7600

Creative Services

สายด่วน 1570 www.dbd.go.th

บัตรประจำตัวประชาชน Thai National ID Card
 หมายเลขบัตรประชาชน 3 9539 00422 40 2
 Identification Number

ชื่อตัวและชื่อสกุล นาย แวพามะ บือนนเปินน
 Name Mr. Waehama
 Last name Buenaasphae
 เกิดวันที่ 4 ส.ค. 2508
 Date of Birth 4 Aug. 1965
 ศาสนา อิสลาม

ที่อยู่ 52 อ.พิบูลย์ธานี อ.ชะพา
 อ.ชะพา อ.ชะพา
 3 ส.ค. 2560
 วันหมดอายุ
 3 Aug. 2017 (3 Aug. 2017)
 Date of Issue (Date of Issue) (Date of Issue)
 3 ส.ค. 2568
 วันหมดอายุ
 3 Aug. 2025
 Date of Expiry (Date of Expiry)

9505-03-08031011

(ลงชื่อ).....ผู้ว่าจ้าง
 (นายระเด่น สมะแอ)

รองนายกองค์การบริหารส่วนจังหวัดบุรีรัมย์ บริษัทราชการแทน
 นายองค์การปฏิรูปที่ดินจังหวัดบุรีรัมย์

(ลงชื่อ).....
 (นายอิสมาแอ อีชา)

(ลงชื่อ).....พยาน
 (นางเพ็ญภา พรพระสุษฐ์)

(ลงชื่อ).....พยาน
 นางบุณรिता วรรณพัฒน์

บัตรประจำตัวประชาชน Thai National ID Card
 เลขประจำตัวประชาชน Identification Number 3 9599 00430 03 1

ชื่อตัวและชื่อสกุล นาย อิสมาแอ อีซา
 Name Mr. Aismaae
 Last name Isa

เกิดวันที่ 2 พ.ค. 2504
 Date of Birth 2 May 1961

ศาสนา อิสลาม
 ศาสนา Islam

ชื่อ 10/47 หมู่ที่ 3 ต.สะเตงนอก
 อ.เมืองยะลา จ.ยะลา
 5 เม.ย. 2562
 วันออกบัตร 5 Apr. 2019
 Date of issue

1 พ.ค. 2570
 วันบัตรหมดอายุ 1 May 2027
 Date of Expiry

9501-04-04051108



(ลงชื่อ).....ผู้ว่าจ้าง
 (นายระเด่น สมะแอ)

รองนายกองค์การบริหารส่วนจังหวัดยะลา ปฏิบัติราชการแทน

(ลงชื่อ).....นายกองค์การบริหารส่วนจังหวัดยะลา ปฏิบัติราชการ

(นายอิสมาแอ อีซา)

(ลงชื่อ).....พยาน

(นางเพ็ญภา พรพระสงฆ์)

(ลงชื่อ).....พยาน

นางบุณชรีรา วรรณพัฒน์

หากข้าพเจ้าไม่ปฏิบัติให้ครบถ้วนตามที่ระบุไว้ข้างต้นนี้ ข้าพเจ้ายอมให้องค์การบริหารส่วนจังหวัดยะลาเรียกปรับค่าเสียหายใด ๆ ที่อาจมีแก่องค์การบริหารส่วนจังหวัดยะลา และองค์การบริหารส่วนจังหวัดยะลา มีสิทธิที่จะให้ผู้เสนอราคาอื่นเป็นผู้เสนอราคาได้ หรือองค์การบริหารส่วนจังหวัดยะลาอาจเรียกเสนอราคาใหม่ก็ได้

6. ข้าพเจ้ายอมรับว่า องค์การบริหารส่วนจังหวัดยะลา ไม่มีความผูกพันที่จะรับคำเสนอนี้ หรือใบเสนอราคาใด ๆ รวมทั้งไม่ต้องรับผิดชอบในค่าใช้จ่ายใด ๆ อันอาจเกิดขึ้นในการที่ข้าพเจ้าได้เข้าเสนอราคา

7. ข้าพเจ้าได้ตรวจทานตัวเลขและตรวจสอบเอกสารต่าง ๆ ที่ได้ยื่นพร้อมใบเสนอราคาแล้ว โดยละเอียดแล้ว และเข้าใจดีว่า องค์การบริหารส่วนจังหวัดยะลาไม่ต้องรับผิดชอบใด ๆ ในความผิดพลาดหรือ ตกหล่น

8. ใบเสนอราคานี้ได้ยื่นเสนอโดยบริสุทธิ์ยุติธรรม และปราศจากกลฉ้อฉลหรือการสมรู้ร่วมคิดกัน โดยไม่ชอบด้วยกฎหมายกับบุคคลใดบุคคลหนึ่ง หรือหลายบุคคล หรือกับห้างหุ้นส่วนบริษัทใด ๆ ที่ได้ยื่นเสนอราคาในคราวเดียวกัน

เสนอมา ณ วันที่ 27 เดือน สิงหาคม พ.ศ. 2564



(ลงชื่อ)..... (นายวัฒนา บึงเทพเป็นน)
(.....ผู้แทนผู้จัดกร.....)

ตำแหน่ง.....
ประทับตรา (ถ้ามี)

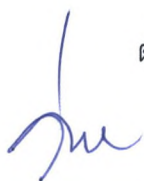

(ลงชื่อ)..... ผู้ว่าจ้าง
(นายระเด่น สมะแอ)

รองนายกองค์การบริหารส่วนจังหวัดยะลา ปฏิบัติราชการแทน
(ลงชื่อ)..... นายกองศักดิ์การบริหารส่วนจังหวัดยะลา
(.....นายอิสมาแอ อีซา)



(ลงชื่อ)..... พยาน
(นางเพ็ญภา พรพระสงฆ์)

(ลงชื่อ)..... พยาน
(นางบุษยามา วรกันพัฒนา)

.....ประธานกรรมการ
.....กรรมการ
.....กรรมการ

เอกสารแนบท้ายสัญญาจ้างเลขที่ 321/2564
ลงวันที่ 19 ส.ค. 2564

ผนวก.....มีหน้า 1 ถึง 3
จำนวน.....(ฉบับ)

สรุปประมาณราคาก่อสร้างท่อลอดเหลี่ยม

บ้านต้นหยง - บ้านเตี้ยง

ผนวก.....หน้า 1

ที่	รายการ	จำนวนเงิน	หมายเหตุ
1	ราคาต้นทุนงานทาง	560,016.29	
2	ราคาต้นทุนงานท่อลอดเหลี่ยม	807,574.93	
3	แรงจูงใจตามมติคณะรัฐมนตรี 5%	68,378.16	
รวมค่างานต้นทุน		1,435,969.38	
ค่าดำเนินงาน-กำไร-ภาษี		447,030.62	
รวมเป็นเงินค่าก่อสร้าง		1,883,000.00	

((ตัวอักษร) หนึ่งล้านแปดแสนแปดหมื่นสามพันบาทถ้วน)



[Handwritten signature]

ลงชื่อ.....ผู้เสนอราคา

(ลงชื่อ).....ผู้ว่าจ้าง

(นายระเด่น สมะแอ)

(นายอิสมาแอ อีชา)

รองนายกองค์การบริหารส่วนจังหวัดยะลา ปฏิบัติราชการแทน

(ลงชื่อ) นายกองค์การบริหารส่วนจังหวัดยะลา ผู้รับมอบอำนาจแทน หุ่นส่วนผู้จัดการ หจก. อาบาดีโยธากิจ

(นายอิสมาแอ อีชา)

(ลงชื่อ).....พยาน

(นางเพ็ญภา พรพระสงฆ์)

(ลงชื่อ).....พยาน

นางบุณชิตรา วรรณพัฒน์



เอกสารแนบท้ายสัญญาจ้างเลขที่..... 321/2564

ลงวันที่ ๓๑ ส.ค. ๒๕๖๔ รายละเอียดการประมาณราคา

งานก่อสร้างท่อลอดเหลี่ยม บ้านต้นหยง - บ้านเตี้ยง

ผนวก..... ๒ หน้า..... ๒

ลำดับที่	รายการ	ปริมาณ	หน่วย	ราคาต่อหน่วย	จำนวนเงิน	หมายเหตุ
1	งานชุดรื้อผิวทางACเดิมแล้วบดทับ	829.00	ตร.ม	15.88	13,164.52	
2	งานพื้นทางหินคลุก(บดอัดแน่น)	85.00	ลบ.ม	779.33	66,243.05	
3	งานลาดยาง Prime Coat	829.00	ตร.ม	32.52	26,959.08	
4	งานลาดยาง Tack Coat	51.00	ตร.ม	14.65	747.15	
5	PARA Asphaltic Concrete(ปูบน Prime Coat)	829.00	ตร.ม	330.44	273,934.76	
6	PARA Asphaltic Concrete(ปูบน Tack Coat)	51.00	ตร.ม	326.61	16,657.11	
7	งานตีเส้นจราจรสีเทอร์โมพลาสติก	50.00	ตร.ม	289.98	14,499.00	
8	Guarol Rail บริเวณคอสะพาน	32.00	ม.	1,949.98	62,399.36	
9	วางระบายน้ำแบบรางปิด	110.00	ม.	684.13	75,254.30	
10	ค่าใช้จ่ายพิเศษเช่าป้ายระหว่างก่อสร้าง	1.00	โครงการ	7,157.98	7,157.98	
11	ป้ายแสดงรายละเอียดโครงการ	1.00	ชุด	2,999.98	2,999.98	
รวมราคาค่าต้นทุนงานทาง					560,016.29	

(ลงชื่อ).....ผู้ว่าจ้าง

(นายระเด่น สมะแอ)



รองนายกองค์การบริหารส่วนจังหวัดยะลา ปฏิบัติราชการแทน

(ลงชื่อ).....ผู้รับจ้าง

(นายอิสมาแอ ออชา)

(ลงชื่อ).....พยาน

(นางเพ็ญนภา พรพระสงฆ์)

(ลงชื่อ).....พยาน

นางบุศมรรี วรณพฒน์



เอกสารแนบท้ายสัญญาจ้างเลขที่..... 321/2564

ลงวันที่...1.9.2564... รายละเอียดการประมาณราคา

งานก่อสร้างท่อลอดเหลี่ยม บ้านต้นหยง - บ้านเตี้ยง หน้า 2

ลำดับที่	รายการ	ปริมาณ	หน่วย	ราคาต่อหน่วย	จำนวนเงิน	หมายเหตุ
1	งานดินซุด	356.34	ลบ.ม.	22.41	7,985.58	
2	งานทรายถมคอท่อลอดเหลี่ยม	21.60	ลบ.ม.	492.31	10,633.90	
3	งานดินถม(จากการขนส่ง)	50.33	ลบ.ม.	48.17	2,424.40	
4	งานคอนกรีตหยาบ	8.07	ลบ.ม.	2,018.63	16,290.34	
5	งานคอนกรีต ค.2	30.77	ลบ.ม.	2,344.30	72,134.11	
6	งานคอนกรีต ค.3	86.78	ลบ.ม.	2,412.18	209,328.98	
7	งานไม้แบบ	404.00	ตร.ม.	412.40	166,609.60	
8	งานเหล็กเสริม RB6 SR24	68.72	กก.	31.17	2,142.00	
9	งานเหล็กเสริม RB9 SR24	122.93	กก.	30.75	3,780.10	
10	งานเหล็กเสริม RB25 SR24	278.02	กก.	27.07	7,526.00	
11	งานเหล็กเสริม DB12 SD40	6,469.00	กก.	29.11	188,312.59	
12	งานเหล็กเสริม DB20 SR40	2,864.98	กก.	28.52	81,709.23	
13	ลวดผูกเหล็ก	294.10	กก.	39.23	11,537.54	
14	งานทางเบี่ยงเส้นทางจราจร	1.00	แห่ง	23,478.16	23,478.16	
15	งานรื้อท่อกลมเดิมขนาดØ1.00ม.	20.00	ม.	184.12	3,682.40	
รวมราคาค่าต้นทุนงานท่อลอดเหลี่ยมฯ					807,574.93	

.....ผู้ว่าจ้าง
 (นายระเด่น สะมะแอ)
 รองนายกองค์การบริหารส่วนจังหวัดยะลา - บริษัทีราชการแทน
 (ลงชื่อ) นายองค์การบริหารส่วนจังหวัดยะลา ผู้รับจ้าง
 (นายอิสมาแอ อีซา)
 (ลงชื่อ)พยาน
 (นางเพ็ญภา พรพระสงฆ์)
 (ลงชื่อ)พยาน
 (นางบุษริรา วรรณพัฒน์)



เอกสารแนบท้ายสัญญาจ้างเลขที่ 321/2564

ผนวก..... มีหน้า..... ถึง.....

ลงวันที่ 1.9.564

จำนวน..... (ฉบับ)

รายละเอียดการแบ่งงวดงาน

ก่อสร้างท่อลอดเหลี่ยม รหัสทางหลวงท้องถิ่น ยล.ถ.1-0048 สายบ้านต้นหยง-บ้านเตี้ยง ตำบลบาไร่ อำเภอยะหา จังหวัดยะลา (ที่ กม.4+800)

..... ผนวก..... หน้า.....

องค์การบริหารส่วนจังหวัดยะลา จะจ่ายเงินค่าจ้าง โดยแบ่งออกเป็น 4 งวด ดังนี้
งวดที่ 1 เป็นจำนวนเงิน 376,600.- บาท (สามแสนเจ็ดหมื่นหกพันหกร้อยบาทถ้วน) จะจ่ายให้เมื่อผู้รับจ้างได้ทำการก่อสร้าง ดังนี้

- งานติดตั้งป้ายประชาสัมพันธ์โครงการ แล้วเสร็จ
- งานขุดดินถนนจากท่อลอดเหลี่ยมและก่อสร้างทางเบียง แล้วเสร็จ
- งานคอนกรีตหยาบรองพื้นที่ท่อลอดเหลี่ยม แล้วเสร็จ
- งานพื้นที่ท่อลอดเหลี่ยม แล้วเสร็จ

ระยะเวลาการปฏิบัติงาน ให้แล้วเสร็จภายในวันที่ 28 กันยายน 2564 จำนวน 40 วัน

งวดที่ 2 เป็นจำนวนเงิน 470,750.- บาท (สี่แสนเจ็ดหมื่นเจ็ดร้อยห้าสิบบาทถ้วน) จะจ่ายให้เมื่อผู้รับจ้างได้ทำการก่อสร้างดังนี้

- งานผนังท่อลอดเหลี่ยม แล้วเสร็จ
- งานพื้นบนท่อลอดเหลี่ยม แล้วเสร็จ

ระยะเวลาการปฏิบัติงาน ให้แล้วเสร็จภายในวันที่ 12 พฤศจิกายน 2564 จำนวน 45 วัน

งวดที่ 3 เป็นจำนวนเงิน 659,050.- บาท (หกแสนห้าหมื่นเก้าพันห้าสิบบาทถ้วน) จะจ่ายให้เมื่อผู้รับจ้างได้ทำการก่อสร้างดังนี้

- งานคอนกรีตหยาบรองพื้นที่กำแพงปากท่อลอดเหลี่ยม หัวและท้าย แล้วเสร็จ
- งานพื้นที่กำแพงปากท่อลอดเหลี่ยม แล้วเสร็จ
- งานผนังกำแพงปากท่อลอดเหลี่ยม แล้วเสร็จ
- งานวางระบายน้ำ คสล. แบบรางเปิด แล้วเสร็จ

ระยะเวลาการปฏิบัติงาน ให้แล้วเสร็จภายในวันที่ 6 มกราคม 2565 จำนวน 55 วัน

งวดที่ 4 (งวดสุดท้าย) เป็นจำนวนเงิน 376,600.- บาท (สามแสนเจ็ดหมื่นหกพันหกร้อยบาทถ้วน) จะจ่ายให้เมื่อผู้รับจ้างได้ทำการก่อสร้างดังนี้

- งานคืนสภาพผิวจราจรลาดยางพาราแอสฟัลต์ติกคอนกรีต แล้วเสร็จ
- งานตีเส้นจราจร แล้วเสร็จ
- งานจราจรสงเคราะห์ต่างๆ แล้วเสร็จ
- งานติดตั้งป้ายแสดงรายละเอียดของโครงการ และงานเก็บรายละเอียดที่เหลือทั้งหมดของโครงการแล้วเสร็จเรียบร้อยแล้วรวมทั้งทำสถานที่ก่อสร้างให้สะอาดเรียบร้อย

ระยะเวลาการปฏิบัติงาน ให้แล้วเสร็จภายในวันที่ 15 กุมภาพันธ์ 2565 จำนวน 40 วัน

สัญญาแบบปรับราคาได้ (ค่า K)

๑. ประเภทงานก่อสร้าง สูตรและวิธีการคำนวณที่ใช้กับสัญญาแบบปรับราคาได้
ในการพิจารณาเพิ่มหรือลดราคาค่าจ้างเหมาก่อสร้างให้คำนวณตามสูตร ดังนี้

$$P = (Po) \times (K)$$

กำหนดให้ P = ราคาค่างานต่อหน่วยหรือราคาค่างานเป็นงวดที่จะต้องจ่ายให้ผู้รับจ้าง

Po = ราคาค่างานต่อหน่วยที่ผู้รับจ้างประมูลได้ หรือราคาค่างานเป็นงวด
ซึ่งระบุไว้ในสัญญาแล้วแต่กรณี

K = ESCALATION FACTOR ที่หักด้วย ๔% เมื่อต้องเพิ่มค่างานหรือบวกเพิ่ม
๔% เมื่อต้องเรียกค่างานคืน

๒. ค่า ESCALATION FACTOR หรือค่า K ได้แยกตามประเภทงานดังนี้

หมวด ๒ งานดิน หมายถึง การขุดดิน การตักดิน การบดอัดดิน การขุดเปิดหน้าดิน การเกลี่ย
บดอัดดิน การขุด-ถมบดอัดแน่นเขื่อน คลอง คันคลอง คันกันน้ำ คันทาง ซึ่งต้องใช้เครื่องจักรเครื่องมือกล
ปฏิบัติงาน

๒.๑ งานดิน ประกอบด้วย งานถางป่าและขุดตอ, งานปรับเกลี่ยแต่งพื้นทางเดิมแล้วบดทับ, งาน
ตัดดินคันทาง, งานดินถมคันทาง, งานลูกรังรองพื้นทาง และงานทรายหยาบรองพื้นทาง

$$\text{ใช้สูตร } K = 0.30 + 0.10 \text{ It/Io} + 0.40 \text{ Et/Eo} + 0.20 \text{ Ft/Fo}$$

หมวด ๓ งานทาง

๓.๑ งานผิวทาง PRIME COAT, TACK COAT, SEAI, COAT

$$\text{ใช้สูตร } K = 0.30 + 0.40 \text{ At/Ao} + 0.20 \text{ Et/Eo} + 0.10 \text{ Ft/Fo}$$

๓.๓ งานผิวทาง ASPHALTIC CONERTE, PENETRATION MACADAM

$$\text{ใช้สูตร } K = 0.30 + 0.10 \text{ Mt/Mo} + 0.40 \text{ At/Ao} + 0.10 \text{ Et/Eo} + 0.10 \text{ Ft/Fo}$$

๓.๕ งานท่อระบายน้ำคอนกรีตเสริมเหล็กและงานบ่อพัก หมายถึง ท่อคอนกรีตเสริมเหล็กสำหรับ
งานระบายน้ำ (PRECAST REINFORCED CONCRETE DRAINAGE PIPE) งานวางระบายน้ำคอนกรีตเสริม
เหล็ก งานดาดคอนกรีตเสริมเหล็กวางระบายน้ำและบริเวณลาดคอสะพาน รวมทั้งงานบ่อพักคอนกรีตเสริม
เหล็กและงานคอนกรีตเสริมเหล็กอื่นที่มีรูปแบบและลักษณะงานคล้ายคลึงกัน เช่น งานบ่อพัก (MANHOLE)
ท่อร้อยสายโทรศัพท์ ท่อร้อยสายไฟฟ้า เป็นต้น

$$\text{ใช้สูตร } K = 0.35 + 0.20 \text{ It/Io} + 0.15 \text{ Ct/Co} + 0.15 \text{ Mt/Mo} + 0.15 \text{ St/So}$$

๓.๖ งานโครงสร้างคอนกรีตเสริมเหล็กและงานเชื่อมกันตลิ่ง หมายถึง สะพานคอนกรีตเสริม
เหล็ก โครงสร้างฐานรากคอนกรีตเสริมเหล็กคอสะพาน (R.C. BEARING UNIT) ท่อเหล็กคอนกรีตเสริมเหล็ก
(R.C. BOX CULVERT) หอดังน้ำโครงสร้างคอนกรีตเสริมเหล็กเชื่อมกันตลิ่งคอนกรีตเสริมเหล็กที่เทียบเรือ
คอนกรีตเสริมเหล็กและสิ่งก่อสร้างอื่นที่มีลักษณะคล้ายคลึงกัน

ใช้สูตร $K = 0.30 + 0.10 \text{ It/Io} + 0.15 \text{ Ct/Co} + 0.20 \text{ Mt/Mo} + 0.25 \text{ St/So}$
ทั้งนี้ ให้รวมถึงงานประเภท EMBANKMENT, EXCAVATION, SUBBASE, SELECTED MATERIAL, UNTREATED
BASE และ SHOULDER

$$\text{ใช้สูตร } K = 0.30 + 0.10 \text{ It/Io} + 0.10 \text{ Et/Eo} + 0.20 \text{ Ft/Fo}$$

(ลงชื่อ)..... ผู้ว่าจ้าง
(นายระดม สมนะเอ)
รองนายก อบจ.จันทบุรี
นายก อบจ.จันทบุรี
นางบุณฉิรา วรรณพัฒน์



ดัชนีราคาที่ใช้คำนวณตามสูตรที่ใช้กับสัญญาแบบปรับราคาได้ จัดทำขึ้นโดยกระทรวงพาณิชย์

- K = ESCALATION FACTOR
- It = ดัชนีราคาผู้บริโภคทั่วไปของประเทศ ในเดือนที่ส่งงานแต่ละงวด
- Io = ดัชนีราคาผู้บริโภคทั่วไปของประเทศ ในเดือนที่เปิดซองประกวดราคา
- Ct = ดัชนีราคาซีเมนต์ในเดือนที่ส่งงานแต่ละงวด
- Co = ดัชนีราคาซีเมนต์ ในเดือนที่เปิดซองประกวดราคา
- Mt = ดัชนีราคาวัสดุก่อสร้าง (ไม่รวมเหล็กและซีเมนต์) ในเดือนที่ส่งงานแต่ละงวด
- Mo = ดัชนีราคาวัสดุก่อสร้าง (ไม่รวมเหล็กและซีเมนต์) ในเดือนที่เปิดซองประกวดราคา
- St = ดัชนีราคาเหล็ก ในเดือนที่ส่งงานแต่ละงวด
- So = ดัชนีราคาวัสดุเหล็ก ในเดือนที่เปิดซองประกวดราคา
- Et = ดัชนีราคาเครื่องจักรกลและบริภัณฑ์ ในเดือนที่ส่งงานแต่ละงวด
- Eo = ดัชนีราคาเครื่องจักรกลและบริภัณฑ์ ในเดือนที่เปิดซองประกวดราคา
- Ft = ดัชนีราคาน้ำมันดีเซลหมุนเร็ว ในเดือนที่ส่งงานแต่ละงวด
- Fo = ดัชนีราคาน้ำมันดีเซลหมุนเร็ว ในเดือนที่เปิดซองประกวดราคา
- At = ดัชนีราคาแอสฟัลท์ ในเดือนที่ส่งงานแต่ละงวด
- Ao = ดัชนีราคาแอสฟัลท์ ในเดือนที่เปิดซองประกวดราคา

(ลงชื่อ)..... ผู้ว่าจ้าง
(นายระเด่น สมะแอ)

รองนายกองค์การบริหารส่วนจังหวัดยะลา บริษัท ตรีจักรกรูมเพน
นายกองค์การบริหารส่วนจังหวัดยะลา

(ลงชื่อ)..... ผู้รับจ้าง
(นายอิสมาแอ อชา)

(ลงชื่อ)..... พยาน
(นางเพ็ญภา พรพระสงฆ์)

(ลงชื่อ)..... พยาน
(นางบุญธิดา วรรณพัฒน์)



เอกสารแนบท้ายสัญญาจ้างเลขที่..... ๑๒/๒๒๙
ลงวันที่..... 19 ต.ค. 256๕.....

ผนวก..... ๕ หน้า..... 2

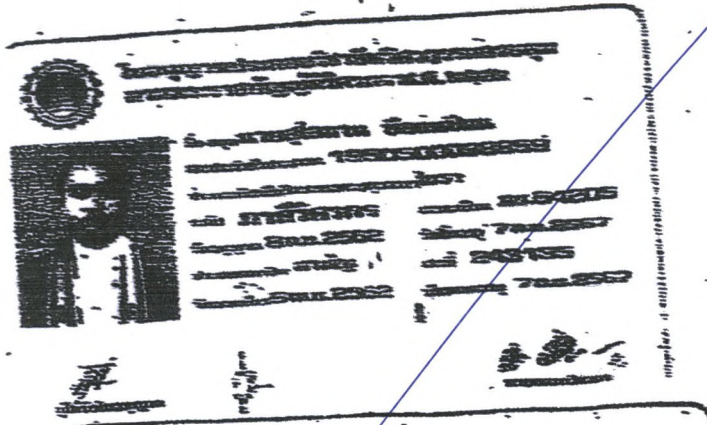

259008

สำเนาถูกต้อง

(ลงชื่อ)..... *ผู้ว่าจ้าง* (นายระเด่น ตระมะแอ) (นายสโสมาน บือแนปีแน)

รองนายกองค์การบริหารส่วนจังหวัดยะลา... *ผู้ว่าจ้าง* (นายสโสมาน บือแนปีแน) 64205
นายกองค์การบริหารส่วนจังหวัดยะลา

(ลงชื่อ)..... *ผู้รับจ้าง* (นายอิสมาแอ อชา)

(ลงชื่อ)..... *พยาน* (นางเพ็ญภา พรพระสงฆ์)

(ลงชื่อ)..... *พยาน* (นางบุญธิดา วรรณพัฒน์)



เอกสารแนบท้ายสัญญาจ้างเลขที่ ๕๒/๒๕๖๗
ลงวันที่ 1.9.๕๖. 256๗

พจนก. ๕ หน้า 3



สภาวิศวกร

ตามพระราชบัญญัติวิศวกร พ.ศ. ๒๕๕๒

ออกนิตริ์ไว้เพื่อแสดงว่า

นายสุไลมาน บือแนปีแน

มีสิทธิประกอบวิชาชีพวิศวกรรมควบคุม

ระดับ ภาควิศวกร สาขา วิศวกรรมโยธา

ตามใบอนุญาตเลขทะเบียน ทย.๖๔๒๐๕

ตั้งแต่วันที่ ๕ กันยายน ๒๕๕๗

เลขบัตร ๒๒๘๖๒๖

(Signature)

(นายวิชาญ ชีระโกนง)
เลขาธิการสภาวิศวกร

(นางชื่อ).....
(นายระเด่น สมะแอ)
รองนายกองค์การบริหารส่วนจังหวัดยะลา
(นางชื่อ).....
นายกองค์การบริหารส่วนจังหวัดยะลา
(นายอิสมาแอ อชา)
(นางชื่อ).....
(นางหญิงมณฑา พรพชรสง)
(นางชื่อ).....
นางบุญธิรา วรรณพัฒน์



สำเนาถูกต้อง

(นายสุไลมาน บือแนปีแน)
ทย. 64205

(Signature)
(นางกมล วรรณบุตร)
นายกสภาวิศวกร

เอกสารแนบท้ายสัญญาจ้างเลขที่ 821/2564
ลงวันที่ 19 ส.ค. 2564

ผนวก.....หน้า.....

หนังสือรับรองของช่างผู้ควบคุมการก่อสร้าง

ข้าพเจ้า นาย สวัสดิ์ โสภะพัก ภูมิ ภาคกลางเขตเมืองราชบุรี
สาขา ช่างไฟฟ้า ตั้งสำเนาไปประกาศ หรือ ใบอนุญาตให้ประกอบวิชาชีพ (ช่าง.)
ที่ได้แนบมาพร้อมนี้ ขอรับรองว่าเป็นผู้ควบคุมงานก่อสร้าง อาคารเหล็กชั้นเดียว สหกรณ์สหกรณ์
เทศบาลเมือง อ.เมือง จ.ราชบุรี (จังหวัดราชบุรี) 66169
ให้กับ บริษัท/ห้างฯ นศค. สหกรณ์ไฟฟ้า ตั้งแต่บัดนี้เป็นต้นไป จนการก่อสร้างเสร็จ
ถูกต้องตามแบบแปลน และ รายการสัญญา เมื่อทางราชการได้ตกลงทำสัญญาจ้างให้ บริษัท/ห้างฯ
นศค. สหกรณ์ไฟฟ้า เป็นผู้รับจ้างงานก่อสร้างนี้แล้ว

(ลงชื่อ)
(นาย สวัสดิ์ โสภะพัก)
ช่างผู้ควบคุมงานก่อสร้าง



(ลงชื่อ)
(นาย สวัสดิ์ โสภะพัก)
หัวหน้าผู้จัดการ
ผู้เสนอราคา

ผู้จัดการ บริษัท/ห้างฯ นศค. สหกรณ์ไฟฟ้า

หมายเหตุ ต้องแนบสำเนารูปถ่ายบัตร หรือ ใบอนุญาตให้ประกอบวิชาชีพ มาพร้อมหนังสือรับรองนี้ด้วย

(ลงชื่อ) ผู้ว่าจ้าง
(นายระเด่น สมะแอ)
รองนายกองค์การบริหารส่วนจังหวัดราชบุรี ปฏิบัติราชการแทน
(ลงชื่อ) นายองค์การบริหารส่วนจังหวัดราชบุรี
(นายอิสมาแอ อชา)
(ลงชื่อ) พยาน
(นางเพ็ญภา พรพระสงฆ์)
(ลงชื่อ) พยาน
(นางบุณยิรา วรรณพัฒน์)



มหาวิทยาลัยราชภัฏวไลยอลงกรณ์ จังหวัดสิงห์บุรี (ปวส.) พุทธศักราช 2546

โทร 0907.4743.0736

สถานศึกษา วิทยาลัยเทคนิคชลบุรี
 เลขที่ ๒๕๔
 ประเภทวิชา ช่างอุตสาหกรรม
 สาขาวิชา ช่างโยธา
 ศัทธิชนชื่อ 22 พฤษภาคม 2543

ชื่อ-ชื่อสกุล นายอภิชาติ ธิละชา
 รหัสประจำตัว 4331100067 วัน เดือน ปีเกิด 15 สิงหาคม 2522
 ชื่อชาติ ไทย สัญชาติ ไทย
 ชื่อ-ชื่อสกุลบิดา นายเอมมะ ธิละชา
 ชื่อ-ชื่อสกุลมารดา นางนวลวิเศษ ธิละชา

สถาบันศึกษาเดิม วิทยาลัยเทคนิคชลบุรี
 เลขที่ ๒๕๔
 ประเภทวิชา ช่างอุตสาหกรรม
 สาขาวิชา ช่างก่อสร้าง
 ศัทธิชนชื่อ 17 พฤษภาคม 2543

หน่วยกิตที่สอบ 92
 หน่วยกิตที่เรียน 95
 หน่วยกิตที่โอน 95
 ระดับคะแนนเฉลี่ยสะสม 2.01
 เลขที่นักเรียนเมื่อ 10 มีนาคม 2546



เอกสารแนบท้ายด้วยบัญชีเลขที่ 19 ส.ก. 2566 ลงวันที่ 19 ส.ก. 2566

รหัส	ชื่อวิชา	หน่วยกิต (1)	ผลการเรียน (2)	(1) X (2)	รหัส	ชื่อวิชา	หน่วยกิต (1)	ผลการเรียน (2)	(1) X (2)	รหัส	ชื่อวิชา	หน่วยกิต (1)	ผลการเรียน (2)	(1) X (2)	รหัส	ชื่อวิชา	หน่วยกิต (1)	ผลการเรียน (2)	(1) X (2)
	ปีการศึกษา 2543 ภาคเรียนที่ 1					ปีการศึกษา 2543 ภาคเรียนที่ 2					ปีการศึกษา 2544 ภาคเรียนที่ 3					ปีการศึกษา 2544 ภาคเรียนที่ 4			
3000-1101	ภาษาไทยเพื่อการอาชีพ 1	2	2	4	3000-1101	ภาษาไทยเพื่อการอาชีพ 1	2	2	4	3121-2005	ปรุพิกัดลาด	3	1	3	3000-1212	ภาษาอังกฤษเทคนิค 2	3	1	3
3000-1601	พหุวิทยาการวิชาชีพและสิ่งแวดล้อม	3	2	6	3000-1504	คณิตศาสตร์ 4	2	2	4	3121-2007	การเขียนแบบงานโยธา 2	2	2	4	3000-1301	มนุษยสัมพันธ์	2	2	4
3100-0101	กลศาสตร์วิศวกรรม 1	3	2	6	3121-2002	การทดสอบวัสดุ	2	1	2	3121-2009	เทคนิคงานโยธา 2	2	2	4	3100-0121	คอมพิวเตอร์และกราฟิงาน	2	2	4
3100-0109	งานช่างเชื่อมโลหะ 1	3	2	6	3121-2003	ทฤษฎีโครงสร้าง	3	1	3	3121-2012	การประมาณราคางานโยธา	2	2	4	3106-2104	การออกแบบโครงสร้างคอนกรีตเสริมเหล็ก	3	1	3
3121-2001	คอนกรีตเทคโนโลยี	3	1	3	3121-2006	การเขียนแบบงานโยธา 1	3	2	6	3106-2105	การออกแบบโครงสร้างไม้และเหล็ก	3	2	6	3121-2104	การทดสอบวัสดุคุณภาพ	1	2	2
3121-2010	ปฏิวัติงานโยธา	3	2	6	3121-2008	เทคนิคงานโยธา 1	2	2	4	3106-3004	การวิเคราะห์โครงสร้าง	3	1	3	3000-1702	ระบบบริหารงานคุณภาพ ISO 9000	2	2	4
3121-2110	วิชาการการจราจร	2	2	4	3121-2014	วิชาการการทอ	3	2	6			15	24		3000-3201	ภาษาอังกฤษเพื่อการอาชีพ	2	2	4
3106-2002	เครื่องจักรกลงานก่อสร้าง	2	2	4	3106-0004	การสำรวจเพื่อการก่อสร้าง	2	2	4										
3109-2010	การสำรวจเส้นทาง	2	3	6			19		33										
3109-2011	การปฏิบัติงานสำรวจเส้นทาง	1	1	1															
3000-1701	การพิมพ์และผลิต	3	3	9															
	รวม	27		55															
	หน่วยกิตภาคนี้ / รวม 27/27 ระดับคะแนนเฉลี่ยภาคนี้ 2.03 ระดับคะแนนเฉลี่ยรวม 2.03					ปีการศึกษา 2543 ภาคเรียนที่ 4													
					3121-2901	ฝึกงาน	4	2	8										

ผ่านเกณฑ์
 16 ส.ก. 2546
 นายอภิชาติ ธิละชา

นายอภิชาติ ธิละชา
 (ลงชื่อ)..... (นายระเด่น ละมะเอ)

รองนายกองค์การบริหารส่วนจังหวัดยะลา
 นายองค์การบริหารส่วนจังหวัดยะลา
 (ลงชื่อ)..... (นายอิสมาแอ อีซา)

(ลงชื่อ)..... พยาน
 (นางสมิลาภา พรประเสริฐ)
 (นางสาวจิตา สิงห์)

ถ้าเนาถูกต้อง
 (นางสาวจิตา สิงห์)

บันทึก

เกณฑ์การจบหลักสูตร
 1. สอบไล่วิชาเฉพาะในโรงเรียนนี้ 92 หน่วยกิต
 2. สอบผ่านวิชาสามัญ (ถ้าโรงเรียนมีระบบทวิภาคี)

สำนักงานการเพื่อศึกษาธิการชนบทระดับจังหวัด
 สำนักงานการเพื่อศึกษาธิการจังหวัด

ระดับหอเรียน พยาน
 10 มีนาคม 2546
 นายอภิชาติ ธิละชา
 (ลงชื่อ).....
 (นายอภิชาติ ธิละชา)
 (นางสมิลาภา พรประเสริฐ)
 (นางสาวจิตา สิงห์)

เอกสารแนบท้ายสัญญาจ้างเลขที่..... 321/2174

ลงวันที่..... 4-9-51.....

ผนวก..... 6 หน้า..... 6

กระทรวงศึกษาธิการ

ประกาศนียบัตรลงนามให้เพื่อเสด็จว่า

พานอักษิ โคะชา

ได้สำเร็จการศึกษาตามหลักสูตรวิชาชั้นสูง

แพทยศาสตรบัณฑิต

วิทยาลัยเกษตรนิคมยะลา

จังหวัดยะลา

เมื่อ วันที่ ๑๐ เดือน มีนาคม พ.ศ. ๒๕๔๖

มีศักดิ์และสิทธิ์แห่งประกาศนียบัตรนี้ทุกประการ

(ลงชื่อ)..... ผู้ว่าจ้าง
(นายระเด่น สะมะแอ)
รองนายกองค์การบริหารส่วนจังหวัดยะลา

(ลงชื่อ)..... นายกองดี ประดิษฐ์
(นายอิสมาแอ อ้อชา)

(ลงชื่อ)..... พยาน
(นางเพ็ญภา พรประเสริฐ)

(ลงชื่อ)..... พยาน
(นางบุศวิภา รุ่งเรือง)

สำเนาถูกต้อง

(ลงชื่อ) โคะชา

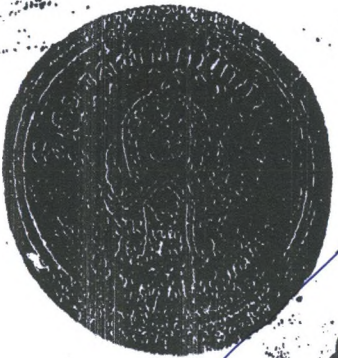

[Handwritten signature]

ผู้อำนวยการวิทยาลัย



องค์การบริหารส่วนจังหวัดยะลา

ถนน วงเวียน 2 อำเภอเมืองยะลา จังหวัดยะลา โทร. 0-7320-3610 ต่อ 1462 หน้า..... 6

โครงการ : ก่อสร้างท่อลอดเหลี่ยม รหัสทางหลวงท้องถิ่น ยล.ถ.1-0048 สายบ้านต้นหยง-บ้านเตียง ตำบลบาไร่ อำเภอยะหา
จังหวัดยะลา (ที่ กม.4+800)

ปริมาณงาน: ขนาดกว้าง 2-2.70X2.70 เมตร ยาว 15.00 เมตร SKEW 30 องศา จำนวน 1 จุด พร้อมงานคืนผิวจราจรลาด
ยางพาราแอสฟัลท์ติกคอนกรีต พื้นที่ไม่น้อยกว่า 880 เมตร (ตามแบบอบจ.ที่กำหนด)

ผู้รับจ้าง หจก.อาบาดีโยธากิจ ที่อยู่ 52 ถนนพิทักษ์ธานี ตำบลยะหา อำเภอยะหา จังหวัดยะลา โดย นายเวหามะ ปือแนปี่แน โทร. 073-291207
ระยะเวลาเริ่มต้นสัญญา 20 สิงหาคม 2564 และระยะเวลาสิ้นสุดสัญญา 15 กุมภาพันธ์ 2565 รวมเป็นระยะเวลา 180 วัน
วงเงินงบประมาณที่ได้ตั้งไว้ 1,963,000.- บาท

ราคากลางค่าก่อสร้าง 1,890,581.56 บาท

วงเงินค่าก่อสร้างตามที่ได้ลงนามในสัญญาจ้าง 1,883,000.- บาท

ผู้ควบคุมงาน

คณะกรรมการตรวจรับพัสดุ

- | | | | |
|--------------------------|--------------------------------------|-------------------------|---|
| 1. นายวัชรินทร์ จันทรหอม | นายช่างโยธาชำนาญงาน โทร. 0-7320-3625 | 1. นายจารึก ไชยประภา | ผู้อำนวยการกองช่าง โทร.0-7320-3625 |
| 2. นายโยธิน แก้วทอน | ผู้ช่วยนายช่างโยธา โทร.0-7320-3625 | 2. นายเชิดวุฒิ เชื้อทอง | นักบริหารงานช่างระดับต้น โทร. 0-7320-3625 |
| | | 3. นายอดิษฐ์ ศรีเพ็ชร | นายช่างโยธาอาวุโส โทร.0-7320-3625 |

(ลงชื่อ).....ผู้ว่าจ้าง
(นายระเด่น สะมะแอ)

รองนายกองค์การบริหารส่วนจังหวัดยะลา ปฏิบัติราชการแทน

(ลงชื่อ).....ผู้รับจ้าง
(นายอิสมาแอ อ้อชา)



(ลงชื่อ).....พยาน

(ลงชื่อ).....พยาน

(ลงชื่อ).....พยาน

(ลงชื่อ).....พยาน

(นางบุณริรา วรรณพัฒน์)

“ กำลังก่อสร้างด้วยเงินภาษีอากรของประชาชน ”

หมายเหตุ : ผู้รับจ้างเป็นผู้รับผิดชอบในการดำเนินการจัดทำและติดตั้งแผ่นป้ายดังกล่าว
ภายใน 7 วัน นับตั้งแต่ลงนามในสัญญาจ้าง

1.20 เมตร

เอกสารแนบท้ายสัญญาจ้างเลขที่.....^{321/2564}
ลงวันที่.....11.9.ค.ศ. 2564.....

ป้ายหลังก่อสร้างแล้วเสร็จ

ผนวก.....⁶.....หน้า.....².....

1.20 เมตร

องค์การบริหารส่วนจังหวัดยะลา

ถนนวงเวียน 2 อำเภอเมืองยะลา จังหวัดยะลา โทร. 073-203610 ต่อ 1462

โครงการ : ก่อสร้างท่อลอดเหลี่ยม รหัสทางหลวงท้องถิ่น ยล.ถ.1-0048 สายบ้านต้นหยง-บ้านเตี๋ย ตำบลบาไร่ อำเภอยะหา
จังหวัดยะลา (ที่ กม.4+800)

ปริมาณงาน: ขนาดกว้าง 2-2.70X2.70 เมตร ยาว 15.00 เมตร SKEW 30 องศา จำนวน 1 จุด พร้อมงานคืนผิวจราจรลาด
ยางพาราแอสฟัลท์ติกคอนกรีต พื้นที่ไม่น้อยกว่า 880 เมตร (ตามแบบอบจ.ที่กำหนด)

ปีงบประมาณที่ทำการก่อสร้าง : ปี 2564

ระยะเวลารับประกันความชำรุดบกพร่องตามสัญญา : 2 ปี

วงเงินค่าก่อสร้าง : 1,883,000.- บาท

วันเริ่มต้นประกันสัญญา :

แหล่งเงินที่ก่อสร้าง : เงินอุดหนุนทั่วไป

วันสิ้นสุดการรับประกัน :

0.60 เมตร

(ลงชื่อ).....ผู้ว่าจ้าง
(นายระเด่น สะมะแอ)

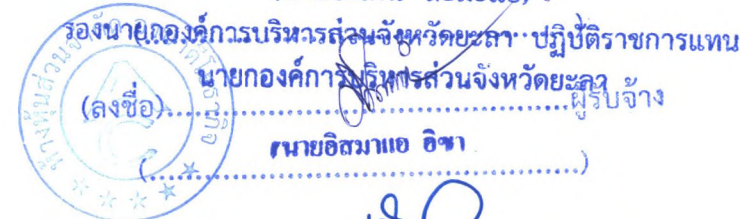

(ลงชื่อ).....ผู้รับจ้าง
(นายอิสมาแอ อีซา)

(ลงชื่อ).....พยาน
(นางเพ็ญภา พรพระสิงห์)

(ลงชื่อ).....พยาน
(นางบุณธิดา วรรณพัฒน์)



โครงการก่อสร้างท่อลอดเหลี่ยมคอนกรีตเสริมเหล็ก

ขนาด 2-2.70x2.70 ม. ยาว 15.00 ม. Skew 30 องศา

รหัสทางหลวงท้องถิ่น ยล. ๓๑ - 0048 (ลงชื่อ).....ผู้ว่าจ้าง (นายระเด่น สมะแอ)

ชื่อสายทาง : บ้านต้นหยง - บ้านเคียง (ลงชื่อ).....รองนายกองค์การบริหารส่วนจังหวัดยะลา ปฏิบัติราชการแทน

ตำบลบาโร๊ะ อำเภอยะหา จังหวัดยะลา (ลงชื่อ)..... (นายอิสมาแอ อชา)

(ลงชื่อ).....พยาน (นางเพ็ญภา พรพระสงฆ์)

(ลงชื่อ).....พยาน

นางบุณธิรา วรรณพัฒน์

ปีงบประมาณพ.ศ. 2564

ฝ่ายก่อสร้างและซ่อมบำรุง

กองช่าง องค์การบริหารส่วนจังหวัดยะลา



แผนที่ประเทศไทย

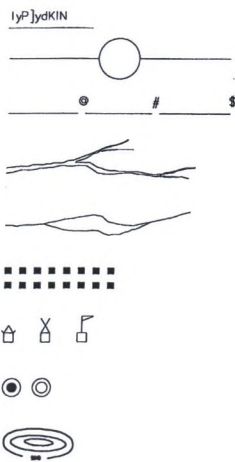

ประเภทงาน ก่อสร้างท่อลอดเหลี่ยม
 กิจกรรมงาน ก่อสร้างท่อลอดเหลี่ยม ขนาด 2-2.70x2.70 ม ยาว 15.00 ม Skew 30 องศา
 จำนวน 1 จุด พร้อมงานคืนผิวจราจรลาดยางพาราแอสฟัลท์ติกคอนกรีต

เอกสารแนบท้ายสัญญาจ้างเลขที่..... 92/2564
 ฉบับที่ 1.8.3.0. 2564

ผนวก..... หน้า 9

องค์การบริหารส่วนจังหวัดยะลา
 รหัสทางหลวงท้องถิ่น ยล.ถ 1 - 0048
 ชื่อสายทาง : บ้านต้นหยง - บ้านเตี๋ยง
 ตำบลบาโร๊ะ อำเภอยะหา จังหวัดยะลา

จุดเริ่มต้นงานท่อลอดเหลี่ยม
 กม 4+800
 คพทกค
 6.41531 , 101.11404

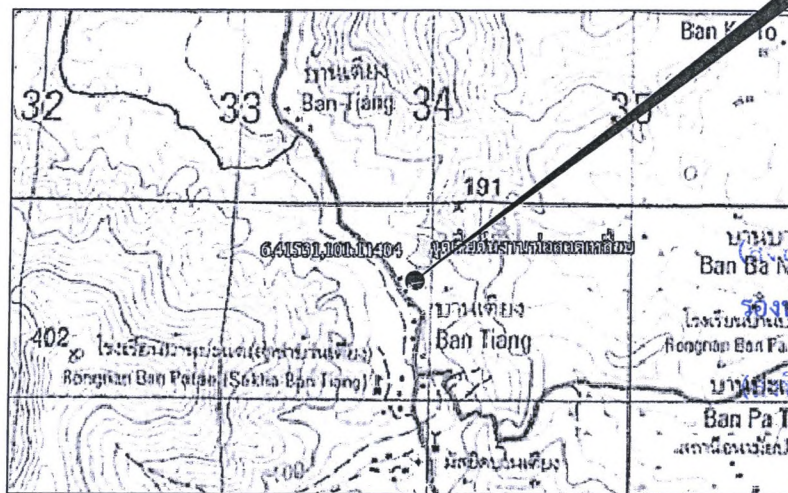

แผนที่สังเขป

สารบัญ	
แผ่นที่	รายการ
1	แผนที่สังเขป
2	รูปตัดโครงสร้างทางงานซ่อมสร้างผิว
3	บัญชีปริมาณงาน
4	รายการประกอบแบบงานเสริมผิวและซ่อมสร้างผิวแอสฟัลท์
5	งานแนบป้ายแสดงรายละเอียดโครงการ
6	รวมแนบโดยแสดงรายละเอียดก่อสร้าง
7	แบบเลขที่ ทด-5-201 แผ่นที่ 76
8	แบบเลขที่ ทด-5-205 แผ่นที่ 78
9	แบบเลขที่ ทด-5-206 แผ่นที่ 79
10	แบบเลขที่ ทด-5-207 แผ่นที่ 79
11	แบบเลขที่ ทด-5-302 แผ่นที่ 81
พยาน (นางยอสมมาแอ อีฮา)	
แผ่นที่ 76-81 แบบแสดงรายการงานทาง สำหรับองค์กรปกครองส่วนท้องถิ่น	
..... พยาน	
(นางเพ็ญภา พรพระสงฆ์)	

รายละเอียดประกอบการก่อสร้างท่อลอดเหลี่ยม ขนาด 2-2.70x2.70 ม ยาว 15.00 ม (ลงชื่อ)..... พยาน
 Skew 30 องศา จำนวน 1 จุด พร้อมงานคืนผิวจราจรลาดยางพาราแอสฟัลท์ติกคอนกรีต
 ผิวจราจรกว้าง 6.00 ม ไหล่ทางกว้างข้างละ 0.00 - 1.00 ม ระยะทาง 0.110 กม
 และวางระบายน้ำคอนกรีตเสริมเหล็ก แบบวางเปิด

นางบุญริธา วรรณพัฒน์

ชนิด . อูบระชา . ไร่ขมิ้น
 ที่ตั้ง ชัยสวัสดิ์ . ตำบล
 รับริชความสูง
 ขนาดท้องกว้าง 0.50 เมตร ยาว 110.00 เมตร
 พิกัดตำแหน่ง
 - ช่วงกมที่ 4+745 ถึง กมที่ 4+855
 โดยมีพื้นที่รวมไม่น้อยกว่า 880 ตร.ม

องค์การบริหารส่วนจังหวัดยะลา			
นายอภิรักษ์ ศรีพิพิธ	นายสุวิทย์ จันทร์หอม	นางสาวพรหมพร พรหมมา	นายเสด็จภูมิ เรือทอง
หัวหน้า	ผู้ช่วย	ผู้ช่วย	ผู้ช่วย
นายอภิรักษ์ ศรีพิพิธ	นายสุวิทย์ จันทร์หอม	นางสาวพรหมพร พรหมมา	นายเสด็จภูมิ เรือทอง
หัวหน้า	ผู้ช่วย	ผู้ช่วย	ผู้ช่วย
เลขที่แบบ	แผ่นที่ 1	จำนวนแผ่น 11 แผ่น	นายอภิรักษ์ ศรีพิพิธ

เอกสารแนบท้ายสัญญาจ้างเลขที่... 321/2564
 ชื่อสายทาง : บ้านต้นหยง - บ้านเตี๋ยง
 ตำบลบาไร่ อำเภอยะหา จังหวัดยะลา ลงวันที่... 1.1.2564... ผนวก... 6 หน้า... 5

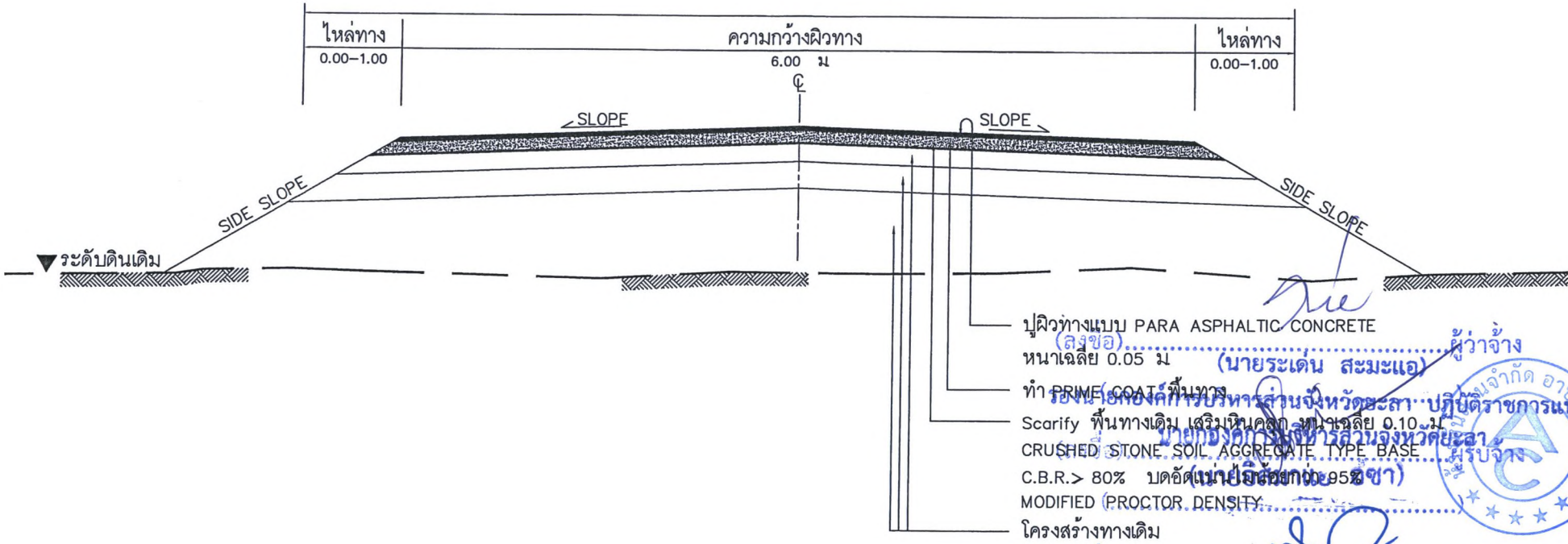

- ปูผิวทางแบบ PARA ASPHALTIC CONCRETE
(ลงชื่อ) นายระเด่น สะมะแอ
- หนาเฉลี่ย 0.05 ม
- ทำ PRIME COAT พื้นทาง
- Scarify พื้นทางเดิม เสร็จหินคลุก หนาเฉลี่ย 0.10-1.1
- CRUSHED STONE SOIL AGGREGATE TYPE BASE
- C.B.R. > 80% บดอัดแน่นโดยกลบ 95%
- MODIFIED (PROCTOR DENSITY)
- โครงสร้างทางเดิม

หมายเหตุ

งานผิวทางพาราแอสฟัลท์ติกคอนกรีต ให้เป็นไปตามมาตรฐานงานแอสฟัลท์ติกคอนกรีต
 ปรับปรุงคุณภาพด้วยยางพาราธรรมชาติ ตาม มทพ 248-2557

รูปตัดโครงสร้างทาง งานซ่อมสร้างฯ (วิธีที่ 2)
 พื้นที่รวมไม่น้อยกว่า 880 ตร.ม

องค์การบริหารส่วนจังหวัดยะลา			
งบประมาณรายจ่ายประจำปี 2564 รายการ : บ้านต้นหยง - บ้านเตี๋ยง รหัสทางหลวงท้องถิ่น 04.04 - 0048 ชื่อสายทาง : บ้านต้นหยง - บ้านเตี๋ยง ตำบลบาไร่ อำเภอยะหา จังหวัดยะลา	นายอดิษฐ์ ศรีโพธิ์ นายวีรพันธ์ จันทน์หอม นางสาวพรหมพร พงษ์มลายู นายวิฑูรย์ เรือทอง	เห็นชอบ ผู้ตรวจ ระเบียบ ควบคุม ผู้ควบคุมการก่อสร้าง	อนุมัติ นายกองค์การบริหารส่วนจังหวัดยะลา
แสดงแบบ รูปตัดโครงสร้างทาง งานซ่อมสร้าง	เลขที่แบบ 2	จำนวนแผ่น 11 แผ่น	นายกองค์การบริหารส่วนจังหวัดยะลา

ชื่อสายทาง : บ้านต้นหยง - บ้านเตียง
ตำบลบาไร่ อำเภอยะหา จังหวัดยะลา

เอกสารแนบท้ายสัญญาจ้างเลขที่ 321/2564
หมายเลข 6 หน้า 10
หมายถึง ส.ก. 2564
ลงวันที่

บัญชีปริมาณงาน

ที่	รายการ	หน่วย	ปริมาณงาน	หมายเหตุ
1	งานชุดหรือผิวทาง AC เดิมแล้วบดทับ	ตร.ม	880.00	
2	งานรองพื้นทางวัสดุมวลรวม (บดอัดแน่น)	ลบ.ม		
3	งานพื้นทางหินคลุก (บดอัดแน่น)	ลบ.ม	90.00	(0.10 ม)
4	งานลาดแอสฟัลท์ PRIME COAT	ตร.ม	880.00	
5	PARA ASPHALTIC CONCRETE (ปูบน Prime coat)	ตร.ม	880.00	(0.05 ม)
6	งานลาดแอสฟัลท์ TACK COAT	ตร.ม	50.00	
7	PARA ASPHALTIC CONCRETE (ปูบน Tack coat)	ตร.ม	50.00	(0.05 ม)
8	สีเทอร์โมพลาสติก	ตร.ม	50.00	3 เส้นกว้าง 15 ซม
9	ติดตั้ง GUARD RAIL บริเวณคอสะพาน	เมตร	32.00	
10	ป้ายแสดงรายละเอียดของโครงการ	จุด	1	
11	ค่าเข้าป้ายจราจรระหว่างการก่อสร้าง	โครงการ	1	
งานท่อลอดเหลี่ยม ขนาด 2-2.70x2.70 ม ยาว 15.00 ม Skew 30 องศา จำนวน 1 แห่ง				
12	งานดินชุด	ลบ.ม	356.34	
13	งานทรายถมคอท่อลอดเหลี่ยม	ลบ.ม	21.60	
14	งานดินถม	ลบ.ม	50.33	
15	งานคอนกรีตหยาบ	ลบ.ม	8.07	
16	งานคอนกรีต ค.2	ลบ.ม	30.77	
17	งานคอนกรีต ค.3	ลบ.ม	86.78	
18	ไม้แบบ	ตร.ม	404.00	
19	งานเหล็กเสริม			
	-RB 6 SR 24	กก	68.72	
	-RB 9 SR 24	กก	122.93	
	-RB 25 SR 24	กก	278.02	
	-DB 12 SD 40	กก	6,469.00	
	-DB 16 SD 40	กก	-	
	-DB 20 SD 40	กก	2,864.98	
20	ลาดผูกเหล็ก	กก	294.10	
21	งานทางเบียงเส้นทางจราจร	แห่ง	1	
22	งานรื้อท่อกลมเดิม ขนาดท่อ สก 1.00 ม	เมตร	20.00	
23	งานวางระบายน้ำคอนกรีตเสริมเหล็ก แบบวางเปิด	เมตร	110.00	
24	งานวางกันตก คสล	เมตร	-	

- รายละเอียดตามรูปตัดโครงสร้างทางสามารถเปลี่ยนแปลงแก้ไขในด้านเรขาคณิตและด้าน โครงสร้างได้ตามความเหมาะสมกับสภาพที่จะดำเนินการทั้งนี้อยู่ในดุลยพินิจของผู้อำนวยความสะดวกสำนักของผู้ว่าจ้าง
- ภายในช่วงหลักกิโลเมตรตามที่กำหนดไว้ในแบบอาจจะกำหนดให้ทำการตอนใดก็ได้ ตามความเหมาะสม และอาจให้ทำการเพิ่มบริเวณทางเชื่อมเข้าสถานีที่ราชการหรืออาคารสาธารณะ ในระยะไม่เกินเขตทางหลวง หรือทำการเพิ่มบริเวณทางแยกสาธารณะทั้งนี้อยู่ในดุลยพินิจของผู้ควบคุมงาน
- ในกรณีที่ไม่สามารถดำเนินการตามช่วงหลักกิโลเมตรตามที่กำหนดไว้ในแบบ ให้สามารถเปลี่ยนแปลงแก้ไขได้ โดยพิจารณาดำเนินการในช่วงหลักกิโลเมตรอื่นภายในสายทางตามความเหมาะสมทั้งนี้อยู่ในดุลยพินิจของผู้อำนวยความสะดวกสำนักฯ ของผู้ว่าจ้าง
- ผู้ควบคุมงานสามารถกำหนดพื้นที่ดำเนินการเพิ่มเติมเพื่อให้ได้ปริมาณงานตามแบบและรายการในสัญญาจ้าง
- การเปลี่ยนแปลงแก้ไข ตามข้อ 1,2,3 และข้อ 4 จะต้องให้ได้ปริมาณงานตามที่กำหนดไว้ในแบบและสัญญาจ้าง
- ความหนาของผิวทางแบบ ASPHALTIC CONCRETE จะกำหนดในแบบแต่ละสายทาง
- งานซ่อมแซมและทาสีใหม่ หรืองานจัดทำติดตั้งเครื่องหมายจราจรหลักกันโค้ง หลักกิโลเมตร และ GUARD RAIL จะกำหนดไว้ในแบบแต่ละสายทางซึ่งต้องจัดทำให้อยู่ในสภาพที่เรียบร้อย

งานป้ายจราจร

- ป้ายจราจรชนิด บ,ต28-ต30,ต57,ต61-ต73 ให้ใช้แผ่นสะท้อนแสง ชนิดที่ 9 หรือเทียบเท่า (Diamond Grade) (ลงชื่อ).....ผู้ว่าจ้าง (นายระเด่น สะมะแอ)
- ป้ายจราจรชนิดอื่นๆ ให้ใช้แผ่นสะท้อนแสงชนิดที่ 1 หรือเทียบเท่า (ลงชื่อ).....ผู้ว่าจ้าง (นายอิสรมา แอ อษา)
- หลังจากดำเนินการปรับปรุงซ่อมสร้างผิวทางแล้วผู้ควบคุมงานต้องไม่ทำการตัดหน้าของข้างทางออกไป ไม่น้อยกว่า 1.00 ม (ลงชื่อ).....ผู้ว่าจ้าง (นายอิสรมา แอ อษา)
- งานปรับปรุงสะพาน คสล ให้ดำเนินการดังนี้ (นายอิสรมา แอ อษา)
 - ทำความสะอาดพื้นผิวสะพาน, ทางเท้า ทอระบายน้ำ
 - หยอดทรายรอยต่อสะพาน ที่หลุดร่อนออกโดยใช้วัสดุ Joint Sealer
 - ทาสีราวสะพาน, ทาสีเส้นสุดสะพาน, รวมทั้งทาสีสะพานฝั่งที่หัวสะพาน

ข้อกำหนดงานตีเส้น (นวงรพินุมคว...พรพรสง...)

- ในกรณีที่ตีเส้นจราจรบนผิวทางที่ก่อสร้างใหม่ให้ดำเนินการภายหลังก่อสร้างผิวทางแล้วเสร็จไม่น้อยกว่า 7 วัน
- ตรวจสอบความหนา ก่อนดำเนินการบนแผนโลหะผิวเรียบวางรับในแนวที่เครื่องตีเส้นผ่าน วัดความหนาไม่น้อยกว่า 3 มม

องค์การบริหารส่วนจังหวัดยะลา			
นายอติชัย ศรีพิริ	ผู้ช่วย	เห็นชอบ	
นายวีรวิทย์ จันทร์หอม	ผู้ช่วย		
นางสาวพรหมพร พรหมนาถ	ผู้ช่วย	ปลัดองค์การบริหารส่วนจังหวัดยะลา	
นายวิฑูรย์ เชื้อทอง	ผู้ช่วย	อนุมัติ	
บัญชีปริมาณงาน	ผู้ควบคุมงาน		
เลขที่แบบ	แผ่นที่ 3	จำนวนแผ่น 11 แผ่น	นายกองค์การบริหารส่วนจังหวัดยะลา

รายการประกอบแบบงานเสริมผิวและซ่อมสร้างผิวแอสฟัลต์

1. ผู้รับจ้างจะต้องส่งแผนการปฏิบัติงานภายใน 7 วัน นับถัดจากวันลงนามในสัญญาต่อสำนักผู้จ้างเพื่อทำการตรวจสอบและอนุมัติให้ใช้แผนปฏิบัติงาน
2. ผู้รับจ้างจะต้องกับประสานช่างผู้ควบคุมงานจัดตั้งวัสดุงานทางภายในเวลา 15 วันนับถัดจากวันลงนามในสัญญา เพื่อตรวจสอบหรือออกแบบผิวทางตาม มฐ.ทข
3. งานดินถมคันทาง
 - 3.1 งานดินถมคันทางต้องเป็นวัสดุถมคันทาง (มทข 201-2545) ซึ่งได้ผ่านการทดสอบและรับรองให้ใช้ได้แล้ว
 - 3.2 วัสดุที่จะทำการบดอัดแต่ละชั้นต้องผสมให้เข้ากันก่อนแล้วพรมน้ำตามจำนวนที่ต้องการใช้รถเกรดปาดเกลี่ยให้วัสดุมีความชื้นสม่ำเสมอ ก่อนทำการบดอัดแน่น
 - 3.3 การถมคันทางให้ถมเป็นชั้นๆ ชั้นหนึ่งหนาไม่เกิน 20 เซนติเมตร ทุกชั้นต้องบดอัดแน่นไม่น้อยกว่าร้อยละ 95 Standard Proctor Density
4. งานขึ้นรองพื้นทาง
 - 4.1 วัสดุที่ใช้ในงานรองพื้นทาง ต้องเป็นวัสดุที่มีคุณภาพตามมาตรฐานวัสดุรองพื้นทาง (มทข 202 - 2545) ซึ่งได้ผ่านการทดสอบและรับรองให้ใช้ได้แล้ว
 - 4.2 บนผิวจราจรเดิม หรือคันทางใหม่ ถ้ามีหลุมจะต้องกลบและบดอัดให้แน่นก่อน แล้วจึงนำวัสดุรองพื้นทางมาเปลี่ยนแปลงอัดเป็นชั้นๆ ชั้นหนึ่งหนาไม่เกิน 20 ซม และให้ความหนาแน่นแต่ละชั้นไม่น้อยกว่าร้อยละ 95 Modified Proctor Density
5. งานขึ้นพื้นทาง
 - 5.1 วัสดุในงานพื้นทาง ต้องเป็นวัสดุที่มีคุณภาพตามมาตรฐานวัสดุพื้นทาง ชนิดหินคลุก (มทข 203 - 2545) ซึ่งได้ผ่านการทดสอบและรับรองให้ใช้ได้แล้ว
 - 5.2 บริเวณใดหรือช่วงใดพบว่ามีวัสดุพื้นทางเกิดการแยกตัว (Segregation) จากการเปลี่ยนแปลงระดับจะต้องขูด (Scarify) ออกและผสมคลุกเคล้าให้เข้ากันใหม่ หากวัสดุที่ทำการคลุกเคล้าใหม่นั้นตรวจพบว่าคุณสมบัติไม่ถูกต้องตามข้อกำหนดจะต้องนำวัสดุนั้นออกและนำวัสดุที่มีคุณสมบัติที่ถูกต้องมาแทน
 - 5.3 Control Test จะเก็บตัวอย่างทดสอบทุกๆ ระยะ 1.00 เมตร และทุกตำแหน่งที่วัสดุแปรเปลี่ยนการทดสอบเพียง Sieve Analysis และ Compaction เท่านั้นแต่ทั้งนี้ หากเกิดความสงสัยวัสดุตำแหน่งใด ผู้ควบคุมงานสามารถทดสอบทั้งหมดเหมือน General Test ได้
 - 5.4 ทดสอบความหนาแน่นในสนาม (Field Density) พื้นที่ 450 ตารางเมตรต่อ 1 หลุมตัวอย่าง หรือตามที่กำหนดไว้เป็นอย่างอื่น
6. งาน Prime Coat มทข 225 - 2545
 - 6.1 ยางแอสฟัลต์ เป็นชนิด MC - 70 หรือ CSS- 1 ปริมาณการใช้ 0.80 - 1.40 ลิตร/ตารางเมตร
 - 6.2 ผิวหน้าพื้นทางจะต้องสะอาดปราศจากฝุ่นและหินที่หลุดหรือวัสดุอื่นใด โดยการกวาดและเป่าเศษวัสดุออก
7. งาน Tack Coat มทข 227 - 2545
 - 7.1 ยางแอสฟัลต์ เป็นชนิด CRS- 2 ปริมาณการใช้ 0.10-0.50 ลิตร/ตารางเมตร
 - 7.2 ก่อนที่จะทำการ Tack Coat จะต้องทำการกวาดฝุ่นและหินที่หลุดออกให้หมดแล้วใช้เครื่องเป่าลมเป่าฝุ่นออกให้หมด
8. งานแอสฟัลต์ติกคอนกรีต
 - 8.1 พื้นผิวที่จะใช้แอสฟัลต์ติกคอนกรีตจะต้องทำการ Prime Coat ตาม มทข 225 - 2545 หรือ Tack Coat ตาม มทข 227-2545
 - 8.2 พื้นทางจะต้องสะอาดปราศจากฝุ่น หรือวัสดุไม่พึงประสงค์อื่นปะปน
 - 8.3 พื้นทางเดิมเกิดการยุบตัว (Depression) หรือเป็นแอ่งเฉพาะแห่ง แต่ไม่ใช้จุดอ่อนตัว (Soft Spot) ถ้าแอ่งลึกไม่เกิน 30 มิลลิเมตร อาจแยกเสริมเพื่อปรับระดับเฉพาะส่วนที่ยุบตัวหรือแอ่งก่อน หรือ จะปูรวมไปพร้อมกับ การปูชั้นทางแอสฟัลต์ติกคอนกรีตก็ได้ โดยให้อยู่ในดุลยพินิจของผู้ควบคุมงาน แต่ทั้งนี้ความหนาแน่นที่จะปูจะต้องไม่เกิน 80 มิลลิเมตร หากความหนาแน่น 80 มิลลิเมตร จะต้องแยกเสริมเพื่อปรับระดับเฉพาะส่วนที่ยุบตัวหรือแอ่งก่อน ถ้าแอ่งเกิน 50 มิลลิเมตร จะต้องปูเสริมโดยให้ปูเป็นชั้นๆ หนาไม่เกินชั้นละ 50 มิลลิเมตร
 - 8.4 ผิวพื้นสะอาดคอนกรีตที่จะต้องใช้แอสฟัลต์ติกคอนกรีต จะต้องขูดวัสดุขนานรอยแตก และรอยต่อส่วนเกินที่ติดอยู่ที่ผิวพื้นคอนกรีตออกให้หมดแล้วทำความสะอาดทั้งไว้ให้แห้งแล้วใช้เครื่องเป่าลมเป่าฝุ่นออกให้หมดแล้วจึงทำ Tack Coat ก่อนปูแอสฟัลต์ติกคอนกรีต
 - 8.5 อุณหภูมิแอสฟัลต์ติกคอนกรีต เมื่อบดถึงสถานที่ก่อสร้างจะต้องมีอุณหภูมิไม่น้อยกว่า 121 c° และเมื่อปูบนพื้นทางแล้วจะต้องมีอุณหภูมิไม่น้อยกว่า 120 c°

เอกสารแนบท้ายสัญญาจ้างเลขที่ ๑๒๑/๒๕๖๔
 ลงวันที่ ๑๙/๑๐/๒๕๖๔
 ผนวก..... 6 หน้า 7

- 8.6 การขึ้นเก็บวัสดุแอสฟัลต์ติกคอนกรีตหน้างาน ขึ้นที่ 9,000 ตารางเมตรต่อตัวอย่าง ทดสอบตามมทข(ท)607-2545 เพื่อหาขนาดกะของมวลรวม และปริมาณแอสฟัลต์ซีเมนต์ที่ใช้
- 8.7 การปูแอสฟัลต์ติกคอนกรีตจะต้องได้ความหนาตามข้อกำหนดและผิวหน้าจะต้องมีความเรียบความแน่นสม่ำเสมอ ทั้งทางด้านตามขวางและตามยาว โดยไม่มีรอยฉีก (Tearing) รอยคลื่นตัวเป็นแอ่ง (Shaving) การแยกตัวของส่วนผสมหรือความเสียหายอื่นๆ เกิดขึ้น หากปรากฏว่ามีความเสียหายเกิดขึ้นให้รีบแก้ไขทันที ส่วนผสมที่มีลักษณะจับตัวกันเป็นก้อนแข็งห้ามนำมาใช้
- 8.8 การบดอัดพื้นผิวหลังจากที่ได้ปูแอสฟัลต์ติกคอนกรีตบนผิวทางแล้ว ให้บดทับครั้งแรกด้วยรถบดล้อเหล็ก 2 ล้อ หรือ 3 ล้อ ที่มีน้ำหนักประมาณ 8-10 ตัน จำนวน 2 เที่ยว แล้วจึงตามด้วยรถบดล้อยางที่มีน้ำหนักประมาณ 10 - 12 ตัน ทันที เมื่อได้ความหนาแน่นตามที่ต้องการแล้ว ลorry ร้องล้อด้วยรถบดล้อเหล็ก 2 ล้อ อีกครั้งหนึ่ง
9. การตรวจสอบแอสฟัลต์ติกคอนกรีตที่ก่อสร้าง
 - 9.1 ลักษณะผิว (Surface Texture) จะต้องมียกระดับความลาดตามแบบ มีลักษณะผิวและลักษณะการบดอัดที่สม่ำเสมอ ไม่ปรากฏความเสียหาย เช่น ผิวหน้าหลุด (Pull) รอยฉีก (Tear) ผิวหน้าหลวมหรือแยกตัว (Segregation) เป็นคลื่น (Ripple) หรือความเสียหายอื่นๆ หากตรวจสอบแล้วปรากฏว่ามีความเสียหายดังกล่าวจะต้องดำเนินการแก้ไขให้ถูกต้องเรียบร้อยแล้วผู้ควบคุมงานเห็นสมควร
 - 9.2 ความหนาของผิวทางแอสฟัลต์ติกคอนกรีตให้เจาะตัวอย่างความหนาทุกระยะไม่เกิน 250 เมตร จำนวน 1 ก้อน ตัวอย่างหรือจำนวน 3 ก้อนตัวอย่าง ในแนวตั้งฉากกับแนวถนน และก้อนตัวอย่างจะต้องห่างกันไม่น้อยกว่า 2.00 ม และนำมาหาค่าเฉลี่ยความหนาจะต้องไม่น้อยกว่าที่กำหนดไว้ในแบบ
 - 9.3 ความแน่น (Density) หลังจากที่ได้ทำการบดอัดแอสฟัลต์ติกคอนกรีตบนผิวทางเรียบร้อยแล้วให้ทำการเจาะก้อนตัวอย่างเป็นตัวแทนของชั้นทางแอสฟัลต์ติกคอนกรีตในสนามที่ก่อสร้างเสร็จเรียบร้อยแล้วด้วยเครื่องเจาะเก็บตัวอย่างจำนวน 1 ก้อนตัวอย่าง ทุกๆ ระยะ 250 เมตร แล้วนำมาทดสอบความหนาแน่น ซึ่งจะต้องไม่น้อยกว่าร้อยละ 98 ของค่า Marshall Density
 - 9.4 การซ่อมหลุมที่เจาะก้อนตัวอย่าง จะต้องทำความสะอาดหลุมในเรียบร้อย และทำ Tack Coat ก่อนที่จะซ่อมด้วยแอสฟัลต์ติกคอนกรีตที่มีอุณหภูมิไม่น้อยกว่า 121 c° ให้ผิวเรียบเสมอผิวทาง และเตรียมหนาแน่นตามแบบที่กำหนด
10. การอำนวยความสะดวกและการจราจรระหว่างก่อสร้าง ในระหว่างการก่อสร้างผิวจราจรแอสฟัลต์ติกคอนกรีตจะต้องจัดและควบคุมการจราจรไม่ให้ผ่านผิวทางที่ก่อสร้างใหม่ จนกว่าผิวทางจะเย็นตัวลงมากพอที่จะให้การจราจรผ่านแล้วจะไม่ทำให้เกิดร่องรอยบนผิวทางนั้น โดยต้องติดตั้งป้ายจราจรพร้อมอุปกรณ์ควบคุมการจราจรอื่นๆ ที่จำเป็นตามที่กรมทางหลวงชนบทกำหนดพร้อมจัดหาบุคลากร เพื่ออำนวยความสะดวกจราจร ให้ผ่านพื้นที่ก่อสร้างได้โดยสะดวกปลอดภัย และไม่ทำให้ผิวทางแอสฟัลต์ติกคอนกรีตเสียหาย ระยะเวลาในการปิดจราจรให้อยู่ในดุลยพินิจของผู้ควบคุมงาน

หมายเหตุ... 1. วัสดุประเภทวัสดุหรือวัสดุอื่นที่จะใช้ใน งานก่อสร้างเป็นวัสดุที่ผลิตภายในประเทศโดยต้องใช้น้อยกว่าร้อยละ 60 ของมูลค่าวัสดุที่จะใช้ใน งานก่อสร้างทั้งหมด สัญญา และจะต้องแจ้งคณะกรรมการตรวจรับพัสดุทราบภายใน 30 วัน นับถัดจากวันที่ลงนามในสัญญา ตามแบบตารางจัดทำแบบการรับพัสดุที่ผลิตภายในประเทศ 2. ต้องใช้เหล็กที่ผลิตในประเทศและใช้น้อยกว่าร้อยละ 20 และจะต้องแจ้งคณะกรรมการตรวจรับพัสดุทราบภายใน 30 วัน นับถัดจากวันที่ลงนามในสัญญา และจะต้องแจ้งคณะกรรมการตรวจรับพัสดุทราบภายใน 30 วัน นับถัดจากวันที่ลงนามในสัญญา ตามแบบตารางจัดทำแบบการรับพัสดุที่ผลิตภายในประเทศ 3. วัสดุที่ผลิตภายในประเทศที่ได้รับการรับรองจากสภาอุตสาหกรรมแห่งประเทศไทย ผู้รับจ้างต้องแสดงหลักฐานรายการพัสดุที่ได้รับรองและออกเครื่องหมายสินค้าที่ผลิตในประเทศไทย (Made In Thailand) จากสภาอุตสาหกรรม .

องค์การบริหารส่วนจังหวัดยะลา			
งานพัสดุที่กองคลัง โทร ๓-๒๓๖.๖๖ โทร ๒๓๖๖ ๒๓๖๖ ๓๐ ๑๓๓ จำนวน 1 ชุด พร้อมแบบการรับพัสดุแบบการรับพัสดุที่ผลิตภายในประเทศ	นายอภิสิทธิ์ ศรีโพธิ์ นายวิรัตน์ จันทร์หอม นางสาวพรหมพร พรหมมาภักดิ์ นายเชิดศักดิ์ เรือทอง	เห็นชอบ ผู้ตรวจ เขียนแบบ พิจารณา ผู้ควบคุมการก่อสร้าง	นายอภิสิทธิ์ ศรีโพธิ์ นายวิรัตน์ จันทร์หอม นางสาวพรหมพร พรหมมาภักดิ์ นายเชิดศักดิ์ เรือทอง
แสดงแบบ รายการประกอบแบบงานเสริมผิวและซ่อมสร้างผิวแอสฟัลต์			
เลขที่แบบ	แผ่นที่ 4	จำนวนแผ่น 11 แผ่น	นายกองค์การบริหารส่วนจังหวัดยะลา



องค์การบริหารส่วนจังหวัดยะลา

ถนนวงเวียน 2 อำเภอเมืองยะลา จังหวัดยะลา โทร. 073-203610 ต่อ 210

โครงการ ก่อสร้างท่อลอดเหลี่ยม ขนาด 2-2.70x2.70 ม ยาว 15.00 ม. Skew 30 องศา จำนวน 1 จุด ปริมาณงาน พร้อมงานคืนผิวจราจรผิวลาดยางพาราแอสฟัลท์ติกคอนกรีต กว้าง 6.00ม ไม่มีไหล่ทาง

ผู้รับจ้าง..... ที่อยู่..... ผู้ควบคุมงานผู้รับจ้าง..... โทร.....

วันเริ่มต้นสัญญา..... วันสิ้นสุดสัญญา..... รวมระยะเวลา..... วัน

วงเงินงบประมาณ.....

ราคากลางค่าก่อสร้าง.....

วงเงินตามสัญญาจ้าง.....

ผู้ควบคุมงาน 1..... โทร.....

2..... โทร.....

กำลังก่อสร้างด้วยเงินภาษีอากรของประชาชน

แบบแผ่นป้ายแสดงรายละเอียดงานก่อสร้าง
 NOT TO SCALE

รายละเอียดป้าย

- วัสดุที่ใช้ทำแผ่นป้ายให้ใช้แผ่นไม้อัด ขนาด 4 มม
- พื้นป้ายสีน้ำเงิน ตัวอักษรและเส้นขอบสีขาว
- ตราสัญลักษณ์ขององค์การบริหารส่วนจังหวัดเป็นสีขาว ขนาดเส้นผ่าศูนย์กลาง 0.30 ม
- โครงคร่าวไม้ขนาด 1 1/2 X 3 "
- ตัวป้ายติดตั้งสูงจากพื้นดิน 2.00 เมตร
- มิติเป็นเมตรนอกจากระบุเป็นอย่างอื่น
- ติดตั้งแผ่นป้ายรายละเอียดงานก่อสร้างไว้ ณ จุดเริ่มต้นและจุดสิ้นสุดงานก่อสร้างอย่างน้อย 2 จุด
- ผู้รับจ้างเป็นผู้รับผิดชอบในการดำเนินการจัดทําและติดตั้งแผ่นป้ายดังกล่าว ภายใน 7 วันนับตั้งแต่งานในสัญญาจ้าง โดยติดตั้งป้ายประชาสัมพันธ์ จำนวน 2 ป้าย ณ จุดเริ่มต้นและสิ้นสุดงานก่อสร้าง

 (ลงชื่อ).....ผู้รับจ้าง
 (นายระเด่น สมะแอ)
 นายกองบัญชาการส่วนจังหวัดยะลา
 (ลงชื่อ).....ผู้รับจ้าง
 (นายอิสมาแอ ออชา)
 (นางเพ็ญภา พรพระสงฆ์)
 (ลงชื่อ).....พยาน
 (นางบุณริธา วรรณพัฒน)
 (นางบุณริธา วรรณพัฒน)

องค์การบริหารส่วนจังหวัดยะลา			
งานก่อสร้างท่อลอดเหลี่ยม ขนาด 2-2.70x2.70 ม ยาว 15.00 ม skew 30 องศา จำนวน 1 จุด พร้อมงานคืนผิวจราจรผิวลาดยางพาราแอสฟัลท์ติกคอนกรีต รหัสทางหลวงท้องถิ่น ๒๓.๒๕ - ๐๐๒๕ ชื่อสายทาง : บ้านคันหยง - บ้านคันหยง ตำบลบ้านไร่ อำเภอเมืองยะลา จังหวัดยะลา	นายอดิษฐ์ ศรีเพชร นายวีรวัฒน์ จันทร์หอม นางสาวพรนภพร พรหมนาเขต นายชิตวุฒิ เรืองทอง	ผู้ควบคุมงาน วิศวกร ควบคุมงาน ผู้ควบคุมงานก่อสร้าง	เห็นชอบ ปลัดองค์การบริหารส่วนจังหวัดยะลา อนุมัติ นายกองบัญชาการส่วนจังหวัดยะลา
แสดงแบบ แบบแผ่นป้ายแสดงรายละเอียดงานก่อสร้าง	เลขที่แบบ	แผ่นที่ 6	จำนวนแผ่น 11 แผ่น



โครงการก่อสร้างท่อลอดเหลี่ยม ขนาด 2-2.70x2.70ม. ยาว 15.00ม. Skew 30 องศา
 จำนวน 1 จุด พร้อมงานคืนผิวจราจรผิวลาดยางพาราแอสฟัลท์ติกคอนกรีต
 พื้นที่ไม่น้อยกว่า 880 ตารางเมตร
 รหัสทางหลวงท้องถิ่น ยล.ถ - 0048
 ชื่อสายทาง : บ้านต้นหยง - บ้านเตียง
 ตำบลบาโร๊ะ อำเภอยะหา จังหวัดยะลา

ปีงบประมาณที่ทำการก่อสร้าง :
 แหล่งเงินที่ก่อสร้างองค์การบริหารส่วนจังหวัดยะลา
 วงเงินค่าก่อสร้าง :

ระยะเวลารับประกันความชำรุดบกพร่องตามสัญญา
 (ลงชื่อ).....ผู้ว่าจ้าง
 วันเริ่มต้นประกัน (นายระเด่น สะมะแอ)
 รับผิดชอบโดย.....
 (ลงชื่อ).....ผู้รับจ้าง
 (นายอิสมาแอ อีชา)



รายละเอียดค่างานหน้าป้าย
 (ลงชื่อ).....พยาน
 (นางเพ็ญภา พรพระสงฆ์)
 (นางนงนิจา วรรณพัฒน์)

หมายเหตุ

1. มิติเป็นเมตร นอกจากระบุเป็นอย่างอื่น
2. แผ่นป้ายทำจากแผ่นเหล็กอาบสังกะสี ความหนาไม่น้อยกว่า 2 มม. มีคุณสมบัติตาม มอก
3. พื้นป้ายใช้สีหรือสติกเกอร์ เครื่องหมาย สัญญลักษณ์ ตัวเลข และเส้นขอบป้าย เป็นสีหรือสติกเกอร์สะท้อนแสง สำหรับด้านหลัง แผ่นป้ายพื้นสีรองพื้นจับเหล็ก แล้วพ่นสีเทาแห้งเร็วอีก 4-5 ชั้น
4. เสাপ้ายเหล็กกล่อง 3"x3" เสाप้ายทาสีขาว ที่ระยะสูง 25 ซม. จากระดับพื้นให้ขุดดิน การทาสีเทาสีรองพื้น 1 ชั้น แล้วทาสีน้ำมันสำหรับเสาเหล็ก ทับหนา 2-3 ชั้น

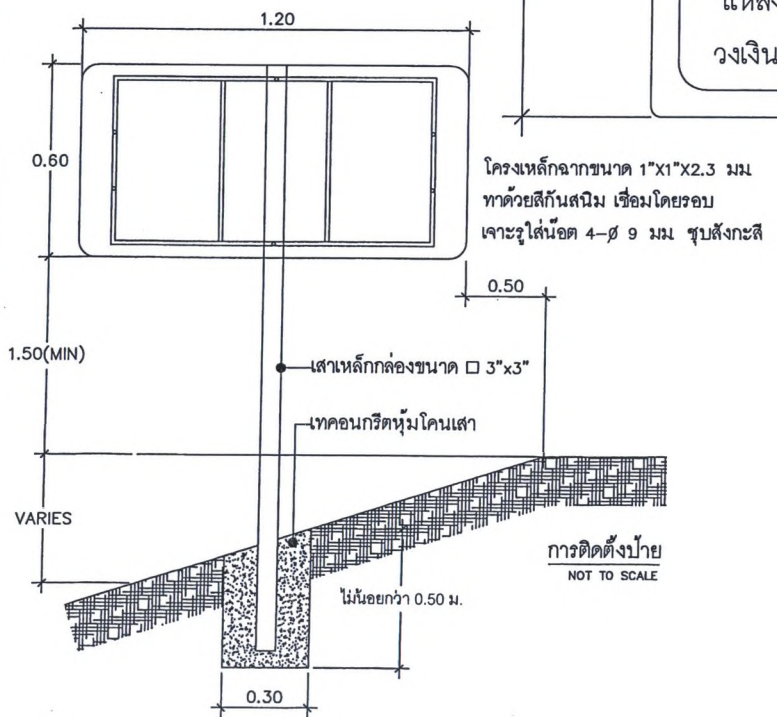

องค์การบริหารส่วนจังหวัดยะลา			
นายอดิษฐ์ ศรีพีเชอร์	ผู้ตรวจ	เห็นชอบ	นายกองค์การบริหารส่วนจังหวัดยะลา
นายวีรินทร์ จันทร์หอม	ผู้ช่วย		
นางสาวพรนภพร ทรมนนาย	เขียนแบบ	อนุมัติ	อนุมิต
นายเชิดวุฒิ เรือทอง	ควบคุมงาน		
งานแผ่นป้ายแสดงรายละเอียดโครงการ		ผู้ควบคุมการก่อสร้าง	
เลขที่แบบ	แผ่นที่ 5	จำนวนแผ่น 11 แผ่น	นายกองค์การบริหารส่วนจังหวัดยะลา

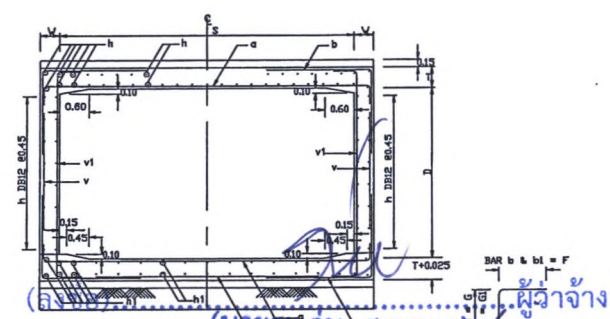
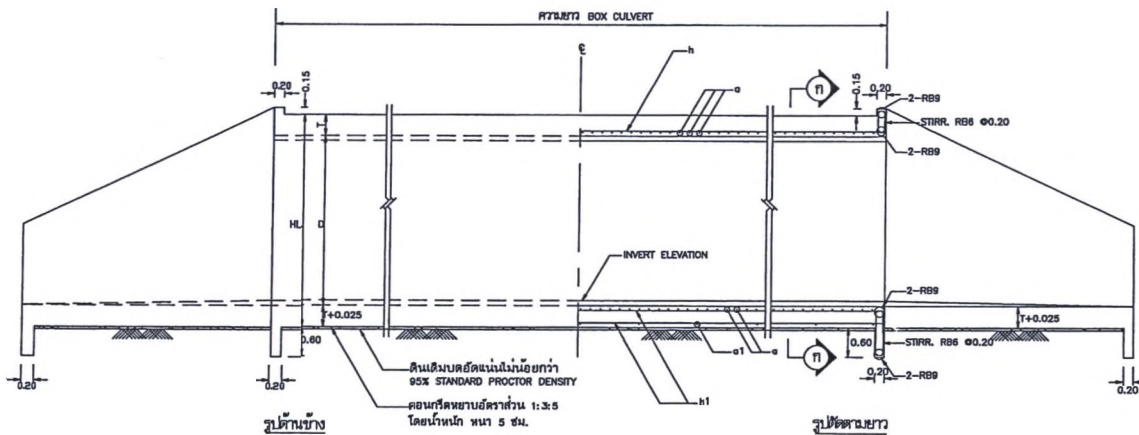
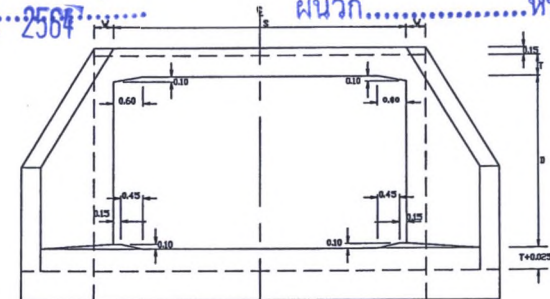
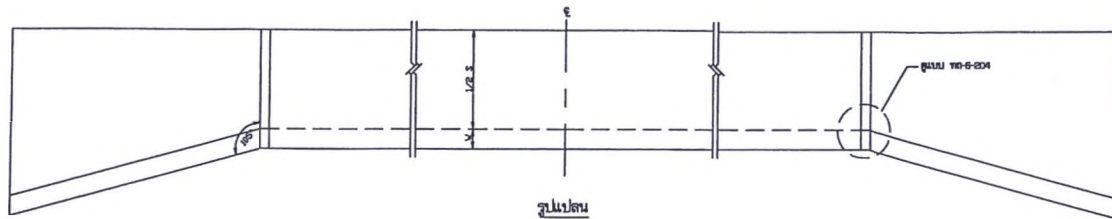

ตารางแสดงขนาด และรายละเอียดเหล็กเสริม ย่อลดเหลี่ยมเป็นช่องเดี่ยว

CLEAR SPAN S (m.)	DEPTH D (m.)	T (cm.)	W (cm.)	BAR MARK a			BAR MARK a1			BAR MARK b				BAR MARK b1				BAR MARK v			BAR MARK v1			BAR MARK h				BAR MARK h1	
				dia (mm.)	∅ (cm.)	L (cm.)	dia (mm.)	∅ (cm.)	L (cm.)	dia (mm.)	∅ (cm.)	F (cm.)	G (cm.)	dia (mm.)	∅ (cm.)	F (cm.)	G1 (cm.)	dia (mm.)	∅ (cm.)	L (cm.)	dia (mm.)	∅ (cm.)	L (cm.)	dia (mm.)	∅ (cm.)	No	dia (mm.)	∅ (cm.)	No
2.40	1.60	24	25	20	20	305	12	120	220	12	11	110	95	12	11	110	170	-	-	-	12	30	210	12	23	42	12	45	18
3.00	1.80	26.5	27.5	20	20	370	12	120	260	16	15	130	100	16	15	130	190	-	-	-	12	30	235	12	22.5	51	12	45	20
4.00	2.50	40	35	25	20	485	12	120	350	16	11	170	115	16	11	170	115	12	11	235	12	30	330	12	22.5	81	12	45	24
1.80	1.80	24	25	16	17.5	245	12	120	180	12	11	90	90	12	11	90	180	-	-	-	12	30	230	12	25	40	12	45	14
2.10	1.80	24	25	16	14	275	12	120	195	12	12.5	100	100	12	12.5	100	180	-	-	-	12	30	235	12	25	42	12	45	16
2.10	2.10	24	25	16	14	275	12	120	195	12	12.5	100	100	12	12.5	100	210	-	-	-	12	30	265	12	25	46	12	45	16
2.40	2.10	24	25	20	19	305	12	120	225	12	12.5	110	110	12	12.5	110	210	-	-	-	12	30	265	12	23	46	12	45	18
2.40	2.40	24	25	20	20	305	12	120	225	12	12.5	110	110	12	12.5	110	240	-	-	-	12	30	295	12	23	50	12	45	18
2.70	2.40	24	25	20	16.5	335	12	120	245	12	12.5	120	120	12	12.5	120	240	-	-	-	12	30	295	12	23	51	12	45	18
2.70	2.70	24	27.5	20	17.5	335	12	120	245	12	15	120	120	12	15	120	120	12	30	260	12	30	325	12	23	55	12	45	18
3.00	2.70	26.5	27.5	20	15	370	12	120	265	16	15	130	130	16	15	130	130	12	30	260	12	30	325	12	23	58	12	45	20
3.00	3.00	26.5	30	20	18.5	370	12	120	265	16	12.5	130	130	16	12.5	130	130	12	25	290	12	30	355	12	21.5	63	12	45	20
3.30	3.00	27.5	30	20	14	410	12	120	295	16	12.5	140	140	16	12.5	140	140	12	25	295	12	30	355	12	21.5	67	12	45	22
3.30	3.30	27.5	32.5	20	14.5	410	12	120	295	16	11	140	140	16	11	140	140	12	22	325	12	30	385	12	22.5	64	12	45	22
3.60	3.30	30	32.5	20	13	440	12	120	315	18	12.5	150	150	18	12.5	150	150	12	25	325	12	30	385	12	22.5	67	12	45	22
3.60	3.60	30	35	20	13	440	12	120	315	16	11.5	150	150	16	11.5	150	150	12	23	355	12	30	415	12	22.5	71	12	45	22

(นายระดิน สดะมาเอ) ผู้เจ้าจ้าง
 (นายวิชาญ อธิสุข) ผู้รับจ้าง
 BENDING DETAILS FOR BARS b & b1

รายการประกอบแบบยกองค์การของพื้นที่ส่วนจังหวัดยะลา
 1. วัสดุเหล็กเสริมตามแบบที่ส่งมาพร้อมทั้งพิมพ์การขยายขนาด
 2. วัสดุเสริมคอนกรีต คส. ตาม มท.ช.บ. 2
 3. เหล็กเสริมคอนกรีต ไซ 6 มม. และ 8 มม. โดยไม่ต้องใช้เหล็กเสริม
 3.1 เหล็กเสริมขนาด 8 มม. และ 8 มม. ให้ใช้เหล็กเสริมขนาด 8 มม.
 3.2 เหล็กเสริมขนาด 8 มม. และ 8 มม. ให้ใช้เหล็กเสริมขนาด 8 มม.
 4. ส่วนที่เสริมคอนกรีต (COVERING) 5 ซม.
 5. ต้นแท่งที่สอดตามเหล็กเสริมต้องได้รับควบคุมและตรวจสอบ โดยระยะห่างไม่เกิน 1 เมตร และต้อง
 6. ในกรณีที่มีความยากลำบากในการใช้เหล็กเสริมขนาดตามแบบที่ส่งมา ขอเสนอ ขอร้องแบบ
 7. วิธีการอื่นที่มีประสิทธิภาพและประหยัดกว่า
 8. ให้ใช้เหล็กเสริมขนาดตามแบบที่ส่งมา และไม่ต้องใช้เหล็กเสริม 95% STANDARD PROCTOR DENSITY
 แลมาตามสัดส่วนที่ส่งมา 1:3:5 โดยที่ทุกที่ ท่อ 5 ซม. ของหิน
 9. ในกรณีที่มีความยากลำบากในการใช้เหล็กเสริมขนาดตามแบบที่ส่งมา ขอเสนอ ขอร้องแบบ เช่น
 การควบคุมคุณภาพวัสดุเสริมคอนกรีต โดยไม่ต้องใช้เหล็กเสริม 95% STANDARD PROCTOR DENSITY
 เป็นต้นให้ชัดเจน แลมาตามสัดส่วนที่ส่งมา
 10. ในกรณีที่การก่อสร้างเป็นลักษณะพิเศษ หรือมีความยากลำบากในการก่อสร้าง
 ความเหมาะสมของวัสดุเสริมคอนกรีต โดยให้วิศวกรที่ปรึกษาพิจารณา

พ.ญ.น.น.น.
 แบบก่อสร้างนี้ใช้ปฏิบัติงานแบบที่ 1-620-95 ของกรมการทางหลวงชนบท

<p>กรมการทางหลวงชนบท</p>	<p>แบบมาตรฐานงานทาง สำหรับองค์การปกครองส่วนท้องถิ่น</p>
	<p>ถอดลดเหลี่ยม คส. ชนิดช่องเดี่ยว รูปสี่เหลี่ยมทั่วไป (RIGID FRAME)</p>
	<p>แบบเลขที่ ทด-5-202</p>

หน้าที่ 77

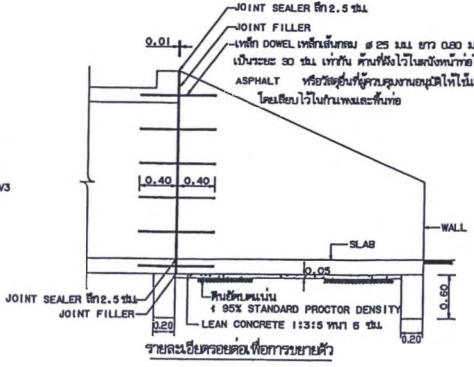
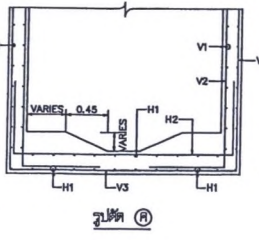
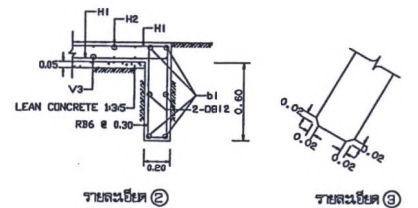
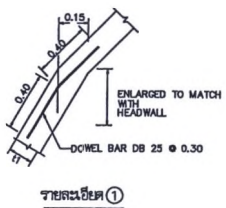
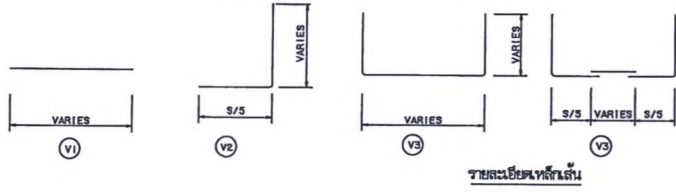
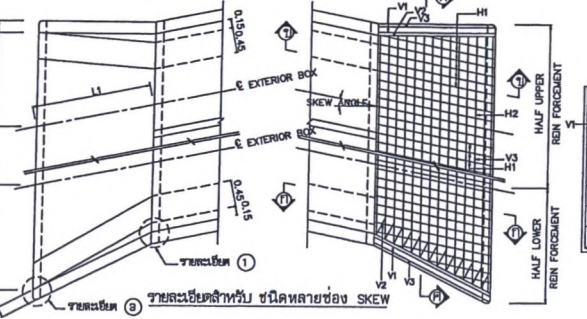
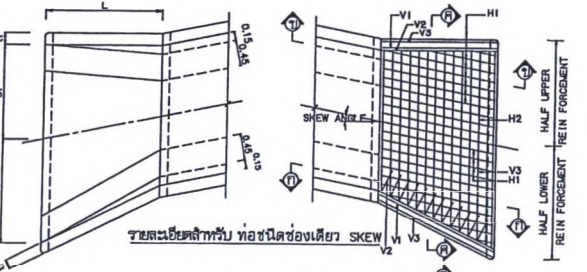
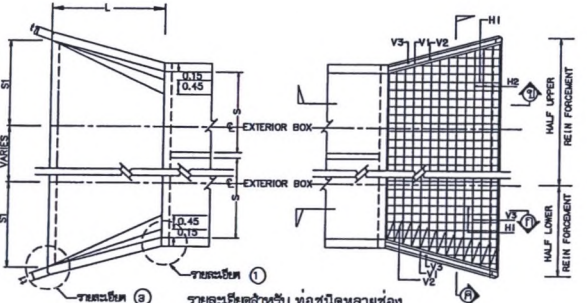
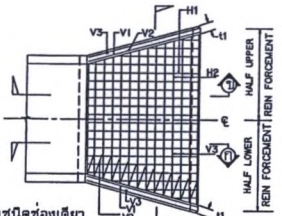
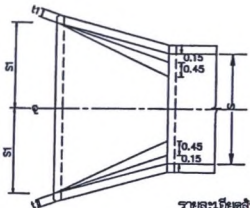
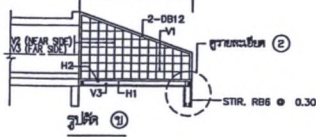
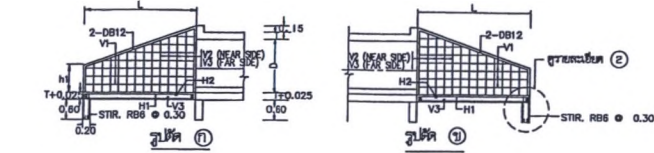

ตารางแสดงขนาด

ขนาดท่อระบาย	L	h1	t1	S1	SKEW 15°			SKEW 30°			SKEW 45°			V1		V2		V3		H1		H2		b1		
					L1	S1	S2	L1	S1	S2	L1	S1	S2	φ	φ	φ	φ	φ	φ	φ	φ	φ	φ		φ	No.
0.60	0.60	0.95	0.30	0.20	0.54	0.93	0.54	0.57	1.04	0.57	0.68	1.27	0.68	0.95	9	0.30	9	0.20	9	0.20	9	0.30	9	0.20	9	4
0.90	0.60	0.95	0.30	0.20	0.69	0.93	0.69	0.73	1.04	0.73	0.83	1.27	0.83	1.11	9	0.30	9	0.20	9	0.20	9	0.30	9	0.20	9	4
0.90	0.90	1.45	0.55	0.20	0.62	1.45	0.62	0.66	1.61	0.66	1.04	1.96	1.04	1.47	9	0.30	9	0.20	9	0.20	9	0.30	9	0.20	9	4
1.20	0.90	1.45	0.55	0.20	0.98	1.45	0.98	1.03	1.61	1.03	1.19	1.96	1.19	1.62	9	0.30	9	0.20	9	0.20	9	0.30	9	0.20	9	4
1.20	1.20	1.85	0.65	0.20	1.08	1.85	1.08	1.15	2.07	1.15	1.35	2.54	1.35	1.92	9	0.30	9	0.20	9	0.20	9	0.30	9	0.20	9	4
1.50	0.90	1.45	0.55	0.20	1.12	1.45	1.12	1.18	1.61	1.18	1.34	1.96	1.34	1.77	9	0.30	9	0.20	9	0.20	9	0.30	9	0.20	9	4
1.50	1.20	1.85	0.65	0.225	1.23	1.85	1.23	1.31	2.07	1.31	1.51	2.54	1.51	2.07	9	0.30	9	0.20	9	0.20	9	0.30	9	0.20	9	4
1.50	1.50	2.35	0.70	0.25	1.36	2.35	1.36	1.46	2.65	1.46	1.72	3.25	1.72	2.43	9	0.30	9	0.15	9	0.15	9	0.30	9	0.15	9	4
2.40	1.60	2.40	0.80	0.20	1.84	2.48	1.84	1.94	2.77	1.94	2.21	3.36	2.21	2.67	12	0.30	12	0.20	12	0.20	12	0.30	12	0.20	12	4
3.00	1.60	2.70	0.85	0.20	2.22	2.79	2.22	2.34	3.12	2.34	2.64	3.62	2.64	3.48	12	0.25	12	0.20	12	0.20	12	0.25	12	0.20	12	4
4.00	2.50	3.75	1.18	0.30	3.00	3.66	3.00	3.16	4.33	3.16	3.58	5.30	3.58	4.79	12	0.20	12	0.10	12	0.10	12	0.20	12	0.10	12	4
1.80	1.80	2.75	0.80	0.20	1.62	2.79	1.62	1.73	3.11	1.73	2.04	3.62	2.04	2.67	9	0.30	12	0.20	12	0.20	12	0.30	12	0.20	12	4
2.10	1.80	2.75	0.80	0.20	1.77	2.79	1.77	1.88	3.11	1.88	2.19	3.62	2.19	3.02	9	0.30	12	0.20	12	0.20	12	0.30	12	0.20	12	4
2.10	2.10	3.20	0.85	0.25	1.89	3.26	1.89	2.02	3.63	2.02	2.38	4.46	2.38	3.35	9	0.30	12	0.16	12	0.16	12	0.30	12	0.16	12	4
2.40	2.10	3.20	0.85	0.25	2.04	3.26	2.04	2.17	3.63	2.17	2.53	4.45	2.53	3.50	9	0.30	12	0.16	12	0.16	12	0.30	12	0.16	12	4
2.40	2.40	3.65	0.95	0.25	2.16	3.72	2.16	2.31	4.15	2.31	2.72	5.08	2.75	3.63	9	0.30	12	0.12	12	0.12	12	0.30	12	0.12	12	4
2.70	2.40	3.65	0.95	0.25	2.31	3.72	2.31	2.46	4.15	2.46	2.87	5.08	2.87	3.98	9	0.30	12	0.12	12	0.12	12	0.30	12	0.12	12	4
2.70	2.70	4.05	1.00	0.275	2.42	4.14	2.42	2.59	4.61	2.59	3.03	5.65	3.03	4.28	9	0.30	12	0.10	12	0.10	12	0.30	12	0.10	12	4
3.00	2.70	4.05	1.00	0.275	2.57	4.14	2.57	2.74	4.61	2.74	3.18	5.65	3.18	4.43	9	0.30	12	0.10	12	0.10	12	0.30	12	0.10	12	4
3.00	3.00	4.55	1.15	0.30	2.70	4.66	2.70	2.89	5.19	2.89	3.40	6.36	3.40	4.79	12	0.30	16	0.12	16	0.12	16	0.30	16	0.12	16	4
3.30	3.00	4.55	1.15	0.30	2.85	4.66	2.85	3.04	5.19	3.04	3.55	6.36	3.55	4.84	12	0.30	16	0.12	16	0.12	16	0.30	16	0.12	16	4
3.30	3.30	5.05	1.20	0.30	2.99	5.17	2.99	3.20	5.78	3.20	3.76	7.07	3.76	5.31	12	0.30	16	0.10	16	0.10	16	0.30	16	0.10	16	4
3.60	3.30	5.05	1.20	0.30	3.14	5.17	3.14	3.35	5.76	3.35	3.91	7.07	3.91	5.46	12	0.30	16	0.10	16	0.10	16	0.30	16	0.10	16	4
3.60	3.60	5.05	1.30	0.35	3.24	5.99	3.24	3.47	6.32	3.47	4.08	7.63	4.08	5.75	12	0.30	20	0.12	20	0.12	20	0.30	20	0.12	20	4

(ลงชื่อ).....ผู้ว่าจ้าง
 (นายระเด่น).....(นายระเด่น).....ผู้ว่าจ้าง
 (นางระเด่น).....ผู้ว่าจ้าง

- ท่อระบายน้ำแบบ... (รายละเอียด)
- ท่อระบายน้ำแบบ... (รายละเอียด)
- งานเสริมคอนกรีตให้เป็นไปตาม... (รายละเอียด)
- ท่อระบายน้ำแบบ... (รายละเอียด)
- งานเสริมคอนกรีต (COVERING) 5 ซม.
- งานเสริมคอนกรีตแบบ... (รายละเอียด)
- JOINT SEALER ของยี่ห้อ... (รายละเอียด)
- วัสดุ... (รายละเอียด)
- ท่อระบายน้ำแบบ... (รายละเอียด)

เงื่อนไขรายละเอียดการใช้พัสดุ

- ผู้รับจ้างจะต้องใช้พัสดุที่ผลิตภายในประเทศ โดยต้องใช้ไม่น้อยกว่าร้อยละ ๖๐ ของมูลค่าพัสดุที่จะใช้ในงานจ้างทั้งหมดตามสัญญา และจะต้องแจ้งคณะกรรมการตรวจรับพัสดุทราบภายใน ๓๐ วัน นับถัดจากวันที่ได้ลงนามในสัญญา ตามแบบตารางการจัดทำแผนการใช้พัสดุที่ผลิตภายในประเทศแนบท้ายนี้ หน้า.....
- ในกรณีที่เป็นพัสดุที่ผลิตภายในประเทศที่ได้รับการรับรองจากสภาอุตสาหกรรมแห่งประเทศไทย ผู้รับจ้างต้องแสดงหลักฐานรายการพัสดุที่ได้รับการรับรองและออกเครื่องหมายสินค้าที่ผลิตในประเทศไทย (Made in Thailand) จากสภาอุตสาหกรรม
- กรณีที่เป็นพัสดุที่ไม่ใช่รายการพัสดุตามข้อ ๒ ผู้รับจ้างต้องแสดงหลักฐานบนฉลากของสินค้าที่ติดบนบรรจุภัณฑ์ของสินค้าให้คณะกรรมการตรวจรับพัสดุทราบ เพื่อทำการตรวจสอบฉลากที่ติดบนบรรจุภัณฑ์สินค้าว่ามีการผลิตภายในประเทศหรือไม่
- คณะกรรมการตรวจรับพัสดุสามารถขอตรวจสอบเอกสารใด ๆ เพิ่มเติมได้ในกรณีมีข้อสงสัยเรื่องการใช้พัสดุภายในประเทศ และในกรณีที่ผู้รับจ้างมิได้ใช้พัสดุที่ผลิตภายในประเทศตามรายละเอียดที่แจ้งไว้ในตารางการจัดทำแผนการใช้พัสดุที่ผลิตภายในประเทศ หากสัดส่วนร้อยละยังอยู่ในหลักเกณฑ์ตามข้อ ๑ คณะกรรมการตรวจรับพัสดุมิอำนาจวินิจฉัย ที่จะรับพัสดุที่ใช้ในการก่อสร้างหรือไม่รับพัสดุที่ใช้ในการก่อสร้างดังกล่าวหรือไม่ก็ได้ โดยผู้รับจ้างต้องดำเนินการตามคำวินิจฉัยของคณะกรรมการตรวจรับพัสดุและเปลี่ยนแปลงพัสดุดังกล่าวให้เป็นไปตามรายละเอียดที่แจ้งไว้

(ลงชื่อ).....
(นายระเด่น สมะแอ) ผู้จ้าง

รองนายกองค์การบริหารส่วนจังหวัดยะลา ปฏิบัติราชการแทน
(ลงชื่อ) นายองค์การบริหารส่วนจังหวัดยะลา ผู้รับจ้าง
(นายอิสมาแอ อ้อชา)

(ลงชื่อ)..... พยาน
(นางงพ็อนภา พรพระสงฆ์)

(ลงชื่อ)..... พยาน
(นางบุญธิดา วรรณพัฒน์)



เอกสารแนบท้ายสัญญาจ้างเลขที่ 321/2564
ลงวันที่ 19 ส.ค. 2564

ผนวก 7 หน้า

ภาคผนวก ๒

ตารางการจัดทำแผนการใช้วัสดุที่ผลิตภายในประเทศ

โครงการ

รายการวัสดุหรือครุภัณฑ์ที่ใช้ในโครงการ
แผนการใช้วัสดุที่ผลิตภายในประเทศ

ลำดับ	รายการ	หน่วย	ปริมาณ	ราคาต่อหน่วย (บาท)	เป็นเงิน (รวม)	วัสดุ ในประเทศ	วัสดุ ต่างประเทศ
๑							
๒							
๓							
๔							
๕							
รวม					xxx	xxx	xxx
อัตรา (ร้อยละ)					๑๐๐	๗๐	๓๐

ลงชื่อ (คู่สัญญาฝ่ายผู้รับจ้าง)
()

(ลงชื่อ)
(นายระเด่น สมะแอ)

รองนายกองค์การบริหารส่วนจังหวัดยะลา ปฏิบัติราชการแทน

(ลงชื่อ) นายองค์การบริหารส่วนจังหวัดยะลา

(นายอิสมาแอ อีซา)

(ลงชื่อ) พยาน

(นางนงนุช นภา พรพระสงฆ์)

(ลงชื่อ) พยาน

(นางนงนุช นภา พรพระสงฆ์)

เอกสารแนบท้ายสัญญาจ้างเลขที่ 34/2104

ลงวันที่ 1-8-ฉ.ก. 2564

ผนวก 7 หน้า 3

ภาคผนวก ๓

ตารางการจัดทำแผนการใช้เหล็กที่ผลิตภายในประเทศ

โครงการ

รายการวัสดุหรือครุภัณฑ์ที่ใช้ในโครงการ
แผนการใช้เหล็กที่ผลิตภายในประเทศ
ปริมาณเหล็กทั้งโครงการ xxx (ตัน)

ลำดับ	รายการ	หน่วย	ปริมาณ	เหล็ก ในประเทศ	เหล็ก ต่างประเทศ
๑	เหล็กเส้น	ตัน			
๒	เหล็กข้ออ	ตัน			
๓	เหล็กเส้นกรม	ตัน			
๔					
๕					
รวม			xxx	xxx	xxx
อัตรา (ร้อยละ)			๑๐๐	๙๐	๑๐

ลงชื่อ (คู่สัญญาฝ่ายผู้รับจ้าง)
()

(ลงชื่อ) ผู้จ้าง
(นายระเด่น สมะแอ)

รองนายกองค์การบริหารส่วนจังหวัดยะลา บริษัทรับจ้างแทน

(ลงชื่อ) นายองค์การไฟฟ้าส่วนจังหวัดยะลา ผู้รับจ้าง

(นายอิสมาแอ อีซา)

(ลงชื่อ) พยาน
(นางเพ็ญภา พรพระสงฆ์)

(ลงชื่อ) พยาน
นางบุณธรี วรรณพัฒน์





คำสั่ง องค์การบริหารส่วนจังหวัดยะลา

ที่ ๔๘๘ /๒๕๖๔

เรื่อง แต่งตั้ง คณะกรรมการซื้อหรือจ้างโดยวิธีคัดเลือก คณะกรรมการตรวจรับพัสดุ และผู้ควบคุมงาน สำหรับการ
จ้างก่อสร้างท่อลอดเหลี่ยม รหัสทางหลวงท้องถิ่น ยล.ถ.๑ - ๐๐๔๘ สายบ้านตันหยง - บ้านเตี้ย ตำบลบาโร๊ะ
อำเภอยะหา จังหวัดยะลา (ที่ กม.๔+๘๐๐) โดยวิธีคัดเลือก

ด้วยองค์การบริหารส่วนจังหวัดยะลา มีความประสงค์จะจ้างก่อสร้างท่อลอดเหลี่ยม รหัสทางหลวง
ท้องถิ่น ยล.ถ.๑-๐๐๔๘ สายบ้านตันหยง-บ้านเตี้ย ตำบลบาโร๊ะ อำเภอยะหา จังหวัดยะลา (ที่ กม.๔+๘๐๐)
โดยวิธีคัดเลือก และเพื่อให้เป็นไปตามระเบียบกระทรวงการคลังว่าด้วยการจัดซื้อจัดจ้างและการบริหารพัสดุภาครัฐ
พ.ศ. ๒๕๖๐ จึงขอแต่งตั้งรายชื่อต่อไปนี้เป็น

คณะกรรมการซื้อหรือจ้างโดยวิธีคัดเลือก

๑. นางณิชภาพร โอภาโส ประธานกรรมการฯ
หัวหน้าสำนักปลัดฯ

๒. นางยุพาวรรณ บุญอินทร์ กรรมการ
เจ้าพนักงานการเงินและบัญชีชำนาญงาน รักษาการในตำแหน่ง
เจ้าพนักงานการเงินและบัญชีอาวุโส

๓. นางสาวพรหมพร พรหมนายก กรรมการ
นายช่างเขียนแบบปฏิบัติงาน

อำนาจและหน้าที่

๑. พิจารณาคุณสมบัติของผู้ประกอบการที่มายื่นข้อเสนอให้เป็นไปตามเงื่อนไขที่กำหนดในหนังสือเชิญ
ชวน

๒. พิจารณาคัดเลือกผู้ประกอบการตามหลักเกณฑ์การพิจารณาข้อเสนอที่กำหนดไว้ในหนังสือเชิญชวน

๓. รายงานผลการพิจารณาและเสนอความเห็น ต่อหัวหน้าหน่วยงานของรัฐ

การกำหนดระยะเวลาในการพิจารณาผลการเสนอราคา

กำหนดระยะเวลาในการพิจารณาผลการเสนอราคาให้แล้วเสร็จภายใน ๗ วัน นับถัดจากวันเสนอราคา

คณะกรรมการตรวจรับพัสดุ

๑. นายจารึก ไชยประภา ประธานกรรมการฯ
ผู้อำนวยการกองช่าง

๒. นายเชิดวุฒิ เชื้อทอง กรรมการ

นักบริหารงานช่าง ระดับต้น

๓. นายอดิชัย ศรีพีเชร

กรรมการ

นายช่างโยธาอาวุโส

อำนาจและหน้าที่

ทำการตรวจรับพัสดุให้เป็นไปตามเงื่อนไขของสัญญาหรือข้อตกลงนั้น และตามหนังสือ ด่วนที่สุดที่ กค(กวจ)๐๔๐๕.๒/ว๘๙ ลงวันที่ ๑๘ กุมภาพันธ์ ๒๕๖๔ เรื่อง แนวทางการปฏิบัติตามกฎกระทรวง กำหนดและวิธีการจัดซื้อหรือจัดจ้างพัสดุที่รัฐต้องการส่งเสริมหรือสนับสนุน (ฉบับที่ ๒) พ.ศ.๒๕๖๓ ผู้ควบคุมงาน

๑. นายวัชรินทร์ จันทร์หอม

หัวหน้าผู้ควบคุมงาน

นายช่างโยธาชำนาญงาน

๒. นายโยธิน แก้วทอง

ผู้ควบคุมงาน

ผู้ช่วยนายช่างโยธา

อำนาจและหน้าที่

ควบคุมงาน และรับผิดชอบคำนวณขอค่าชดเชยงานก่อสร้างตามสัญญาแบบปรับราคาได้ (ค่า K)

สั่ง ณ วันที่ ๑๕ กรกฎาคม พ.ศ. ๒๕๖๔

(นายระเด่น สมะแอ)

รองนายกองค์การบริหารส่วนจังหวัดยะลา ปฏิบัติราชการแทน
นายกองค์การบริหารส่วนจังหวัดยะลา