

## สัญญาจ้างก่อสร้าง

สัญญาเลขที่ ๐๐๔๒๗/๒๕๖๖

สัญญาฉบับนี้ทำขึ้น ณ องค์การบริหารส่วนจังหวัดยะลา ตำบล/แขวง สะเตง อำเภอ/เขต เมืองยะลา จังหวัด ยะลา เมื่อวันที่ ๖ กันยายน ๒๕๖๖ ระหว่าง องค์การบริหารส่วนจังหวัดยะลา โดย นายมุขตาร์ มะทา ตำแหน่ง นายกองค์การบริหารส่วนจังหวัดยะลา ซึ่งต่อไปในสัญญานี้เรียกว่า "ผู้ว่าจ้าง" ฝ่ายหนึ่ง กับ ห้างหุ้นส่วนจำกัด จิตาการโยธา ซึ่งจดทะเบียน เป็นนิติบุคคล ณ สำนักงานทะเบียนหุ้นส่วนบริษัท จังหวัดยะลา กรมพัฒนาธุรกิจการค้า กระทรวงพาณิชย์ มีสำนักงานใหญ่ ตั้งอยู่ เลขที่ ๑๐ ซอย๘ (ถนนเวฬุวัน) ถนนเวฬุวัน ตำบล/แขวง สะเตง อำเภอ/เขต เมืองยะลา จังหวัด ยะลา โดย นายวิระ พรหมจินดา หุ้นส่วนผู้จัดการ ผู้มีอำนาจลงนามผูกพันนิติบุคคลปรากฏตามหนังสือรับรองของ สำนักงานทะเบียน หุ้นส่วนบริษัท จังหวัดยะลา กรมพัฒนาธุรกิจการค้า กระทรวงพาณิชย์ ที่ ยล.๐๐๐๙๔๓ ลงวันที่ ๑๑ สิงหาคม ๒๕๖๖ แนบท้าย สัญญานี้ ซึ่งต่อไปในสัญญานี้เรียกว่า "ผู้รับจ้าง" อีกฝ่ายหนึ่ง คู่สัญญาได้ตกลงกันมีข้อความดังต่อไปนี้

### ข้อ ๑. ข้อตกลงว่าจ้าง

ผู้ว่าจ้างตกลงจ้างและผู้รับจ้างตกลงรับจ้างทำงาน ก่อสร้างโครงการปรับปรุงต่อเติมอาคารซ่อมบำรุง และรั้ว คสล. พร้อมประตู เข้า-ออก และป้าย คสล. ศูนย์เครื่องจักรกล องค์การบริหารส่วนจังหวัดยะลา โดยวิธีคัดเลือก ประกอบด้วย ก่อสร้างปรับปรุงอาคารศูนย์เครื่องจักรกล, งานห้องน้ำ - ห้องส้วม, งานป้ายชื่อศูนย์เครื่องจักรกล, งานประตูเหล็ก เข้า - ออก, งานก่อสร้างรางน้ำพร้อมฝาดะแกรงเหล็กและงานอื่นๆ ที่เกี่ยวข้อง (ตามแบบ อบจ. ที่กำหนด) ณ ศูนย์เครื่องจักรกล องค์การบริหารส่วนจังหวัดยะลา ตามข้อกำหนดและเงื่อนไขแห่งสัญญานี้รวมทั้งเอกสารแนบท้ายสัญญา

ผู้รับจ้างตกลงที่จะจัดหาแรงงานและวัสดุ เครื่องมือเครื่องใช้ ตลอดจนอุปกรณ์ต่างๆ ชนิดดีเพื่อใช้ใน งานจ้างตามสัญญานี้

(ลงชื่อ).....ผู้ว่าจ้าง  
(นายมุขตาร์ มะทา)  
นายกองค์การบริหารส่วนจังหวัดยะลา

(ลงชื่อ).....  
(.....นายวิระ พรหมจินดา)  
หุ้นส่วนผู้จัดการ



ข้อ ๒. เอกสารอันเป็นส่วนหนึ่งของสัญญา

เอกสารแนบท้ายสัญญาดังต่อไปนี้ให้ถือเป็นส่วนหนึ่งของสัญญานี้

- ๒.๑ ผนวก ๑ ใบเสนอราคาและบันทึกต่อรองราคา จำนวน ๓ (สาม) หน้า
- ๒.๒ ผนวก ๒ ใบแจ้งปริมาณงานและราคาและใบบัญชีรายการก่อสร้าง จำนวน ๑๘ (สิบแปด) หน้า
- ๒.๓ ผนวก ๓ รายละเอียดการแบ่งงวดงาน จำนวน ๒ (สอง) หน้า
- ๒.๔ ผนวก ๔ สัญญาแบบปรับราคาได้ (ค่า K) จำนวน ๑ (หนึ่ง) หน้า
- ๒.๕ ผนวก ๕ หนังสือรับรองวิศวกรรมควบคุมและหนังสือรับรองช่างผู้ควบคุม จำนวน ๗ (เจ็ด) หน้า
- ๒.๖ ผนวก ๖ แบบป้ายประชาสัมพันธ์และแบบแปลน จำนวน ๒๒ (ยี่สิบสอง) หน้า
- ๒.๗ ผนวก ๗ เงื่อนไขรายละเอียดการใช้พัสดุในงานก่อสร้าง จำนวน ๔ (สี่) หน้า
- ๒.๘ ผนวก ๘ การจัดทำแผนการทำงาน จำนวน ๕ (ห้า) หน้า

ความใดในเอกสารแนบท้ายสัญญาที่ขัดหรือแย้งกับข้อความในสัญญานี้ ให้ใช้ข้อความในสัญญานี้ บังคับ และในกรณีที่เอกสารแนบท้ายสัญญาขัดแย้งกันเอง ผู้รับจ้างจะต้องปฏิบัติตามคำวินิจฉัยของผู้ว่าจ้าง คำวินิจฉัยของผู้ว่าจ้างให้ถือเป็นที่สุด และผู้รับจ้างไม่มีสิทธิเรียกร้องค่าจ้าง ค่าเสียหายหรือค่าใช้จ่ายใดๆ เพิ่มเติมจากผู้ว่าจ้างทั้งสิ้น

ข้อ ๓. หลักประกันการปฏิบัติตามสัญญา

ในขณะที่ทำสัญญานี้ผู้รับจ้างได้นำหลักประกันเป็น เงินสด ตามใบเสร็จรับเงินเลขที่ RCPT-๐๑๗๔๕/๖๖ ลงวันที่ ๖ กันยายน ๒๕๖๖ เป็นจำนวนเงิน ๑๖๘,๗๕๐.- บาท (หนึ่งแสนหกหมื่นแปดพันเจ็ดร้อยห้าสิบบาทถ้วน) ซึ่งเท่ากับร้อยละ ๕ (ห้า) ของราคาค่าจ้างตามสัญญา มามอบให้แก่ผู้ว่าจ้างเพื่อเป็นหลักประกันการปฏิบัติตามสัญญานี้

กรณีผู้รับจ้างใช้หนังสือค้ำประกันมาเป็นหลักประกันการปฏิบัติตามสัญญา หนังสือค้ำประกันดังกล่าว จะต้องออกโดยธนาคารที่ประกอบกิจการในประเทศไทย หรือโดยบริษัทเงินทุนหรือบริษัทเงินทุนหลักทรัพย์ที่ได้รับอนุญาตให้ประกอบกิจการเงินทุนเพื่อการพาณิชย์และประกอบธุรกิจ ค้ำประกันตามประกาศของธนาคารแห่งประเทศไทย ตามรายชื่อบริษัทเงินทุนที่ธนาคารแห่งประเทศไทยแจ้งเวียนให้ทราบตามแบบที่คณะกรรมการนโยบายการจัดซื้อจัดจ้างและการบริหารพัสดุภาครัฐกำหนดหรืออาจเป็นหนังสือค้ำประกันอิเล็กทรอนิกส์ตามวิธีการที่กรมบัญชีกลางกำหนดก็ได้ และจะต้องมีอายุการค้ำประกันตลอดไปจนกว่าผู้รับจ้างพ้นข้อผูกพันตามสัญญานี้

หลักประกันที่ผู้รับจ้างนำมามอบให้ตามวรรคหนึ่ง จะต้องมียุครอบคลุมความรับผิดชอบทั้งปวงของผู้รับจ้างตลอดอายุสัญญา ถ้าหลักประกันที่ผู้รับจ้างนำมามอบให้ดังกล่าวลดลงหรือเสื่อมค่าลง หรือมีอายุไม่ครอบคลุมถึงความรับผิดชอบของผู้รับจ้างตลอดอายุสัญญา ไม่ว่าจะด้วยเหตุใดๆ ก็ตาม รวมถึงกรณี ผู้รับจ้างส่งมอบงานล่าช้าเป็นเหตุให้ระยะเวลาแล้วเสร็จหรือวันครบกำหนดความรับผิดชอบในความชำรุดบกพร่องตามสัญญาเปลี่ยนแปลงไป ไม่ว่าจะเกิดขึ้นคราวใด ผู้รับจ้างต้องหาหลักประกันใหม่หรือหลักประกันเพิ่มเติมให้มีจำนวนครบถ้วนตามวรรคหนึ่งนำมามอบให้แก่ผู้ว่าจ้างภายใน ๑๕ (สิบห้า) วัน นับถัดจากวันที่ได้รับแจ้งเป็นหนังสือจากผู้ว่าจ้าง

(ลงชื่อ).....ผู้ว่าจ้าง  
(นาย मुखตาร์ มงทา)  
(นายกองค์การบริหารส่วนจังหวัดยะลา)

(ลงชื่อ).....ผู้รับจ้าง  
(.....นายวิระ พรหมจินดา.....)



หลักประกันที่ผู้รับจ้างนำมามอบไว้ตามข้อนี้ ผู้ว่าจ้างจะคืนให้แก่ผู้รับจ้าง โดยไม่มีดอกเบี้ย เมื่อผู้รับจ้างพ้นจากข้อผูกพัน และความรับผิดชอบทั้งปวงตามสัญญาแล้ว

**ข้อ ๔ (ข) ค่าจ้างและการจ่ายเงิน**

ผู้ว่าจ้าง ตกลงจ่าย และผู้รับจ้างตกลงรับเงินค่าจ้างจำนวนเงิน ๓,๓๗๕,๐๐๐.๐๐ บาท (สามล้านสามแสนเจ็ดหมื่นห้าพันบาทถ้วน) ซึ่งได้รวมภาษีมูลค่าเพิ่ม จำนวน ๒๒๐,๗๙๔.๓๙ บาท (สองแสนสองหมื่นเจ็ดร้อยเก้าสิบบาทสามสิบบาทสตางค์) ตลอดจน ภาษีอากรอื่น ๆ และค่าใช้จ่ายทั้งปวงด้วยแล้ว โดยถือราคาเหมารวม เป็นเกณฑ์ และกำหนดการจ่ายเงิน เป็นงวด ๆ ดังนี้

งวดที่ ๑ เป็นจำนวนเงิน ๒๙๖,๓๒๕.๐๐ บาท (สองแสนเก้าหมื่นหกพันสามร้อยยี่สิบบาทถ้วน) เมื่อผู้รับจ้างได้ปฏิบัติงาน จ้างก่อสร้างโครงการปรับปรุงต่อเติมอาคารซ่อมบำรุง และรั้ว คสล. พร้อมประตู เข้า-ออก และป้าย คสล. ศูนย์เครื่องจักรกล องค์การบริหารส่วนจังหวัดยะลา เมื่อได้ดำเนินการส่งมอบงานงวดที่ ๑ ให้แล้วเสร็จภายในวันที่ ๕ พฤศจิกายน ๒๕๖๖

งวดที่ ๒ เป็นจำนวนเงิน ๒๙๖,๓๒๕.๐๐ บาท (สองแสนเก้าหมื่นหกพันสามร้อยยี่สิบบาทถ้วน) เมื่อผู้รับจ้างได้ปฏิบัติงาน จ้างก่อสร้างโครงการปรับปรุงต่อเติมอาคารซ่อมบำรุง และรั้ว คสล. พร้อมประตู เข้า-ออก และป้าย คสล. ศูนย์เครื่องจักรกล องค์การบริหารส่วนจังหวัดยะลา เมื่อได้ดำเนินการส่งมอบงานงวดที่ ๒ ให้แล้วเสร็จภายในวันที่ ๕ ธันวาคม ๒๕๖๖

งวดที่ ๓ เป็นจำนวนเงิน ๕๔๓,๗๑๒.๕๐ บาท (ห้าแสนสี่หมื่นสามพันเจ็ดร้อยสิบสองบาทห้าสิบบาทสตางค์) เมื่อผู้รับจ้างได้ปฏิบัติงาน จ้างก่อสร้างโครงการปรับปรุงต่อเติมอาคารซ่อมบำรุง และรั้ว คสล. พร้อมประตู เข้า-ออก และป้าย คสล. ศูนย์เครื่องจักรกล องค์การบริหารส่วนจังหวัดยะลา เมื่อได้ดำเนินการส่งมอบงานงวดที่ ๓ ให้แล้วเสร็จภายในวันที่ ๑๙ มกราคม ๒๕๖๗

งวดที่ ๔ เป็นจำนวนเงิน ๔๙๔,๑๐๐.๐๐ บาท (สี่แสนเก้าหมื่นสี่พันหนึ่งร้อยบาทถ้วน) เมื่อผู้รับจ้างได้ปฏิบัติงาน จ้างก่อสร้างโครงการปรับปรุงต่อเติมอาคารซ่อมบำรุง และรั้ว คสล. พร้อมประตู เข้า-ออก และป้าย คสล. ศูนย์เครื่องจักรกล องค์การบริหารส่วนจังหวัดยะลา เมื่อได้ดำเนินการส่งมอบงานงวดที่ ๔ ให้แล้วเสร็จภายในวันที่ ๔ มีนาคม ๒๕๖๗

งวดที่ ๕ เป็นจำนวนเงิน ๕๙๒,๙๘๗.๕๐ บาท (ห้าแสนเก้าหมื่นสองพันเก้าร้อยแปดสิบบาทห้าสิบบาทสตางค์) เมื่อผู้รับจ้างได้ปฏิบัติงาน จ้างก่อสร้างโครงการปรับปรุงต่อเติมอาคารซ่อมบำรุง และรั้ว คสล. พร้อมประตู เข้า-ออก และป้าย คสล. ศูนย์เครื่องจักรกล องค์การบริหารส่วนจังหวัดยะลา เมื่อได้ดำเนินการส่งมอบงานงวดที่ ๕ ให้แล้วเสร็จภายในวันที่ ๓ เมษายน ๒๕๖๗

งวดที่ ๖ (งวดสุดท้าย) เป็นจำนวนเงิน ๑,๑๕๑,๕๕๐.๐๐ บาท (หนึ่งล้านหนึ่งแสนห้าหมื่นหนึ่งพันห้าร้อยห้าสิบบาทถ้วน) เมื่อผู้รับจ้างได้ปฏิบัติงานทั้งหมด ให้แล้วเสร็จเรียบร้อย ตามสัญญา รวมทั้ง ทำสถานที่ก่อสร้าง ให้สะอาดเรียบร้อย ตามที่กำหนดไว้ในข้อ ๒๐ ภายในวันที่ ๒ มิถุนายน ๒๕๖๗

(ลงชื่อ).....  
(นาย मुखตาร์ มหา)  
นายกองค์การบริหารส่วนจังหวัดยะลา

(ลงชื่อ).....  
(นาย วิระ พรหมจินดา)  
ผู้รับจ้าง



### ข้อ ๕. เงินค่าจ้างล่วงหน้า

ผู้ว่าจ้างตกลงจ่ายเงินค่าจ้างล่วงหน้าให้แก่ผู้รับจ้างเป็นจำนวนเงิน - บาท ซึ่งเท่ากับร้อยละ - ของราคา  
ค่าจ้าง ตามสัญญาที่ระบุไว้ในข้อ ๔

เงินค่าจ้างล่วงหน้าดังกล่าวจะจ่ายให้ภายหลังจากที่ผู้รับจ้างได้วางหลักประกันการรับเงินค่าจ้างล่วงหน้าเป็นหนังสือค้ำประกันหรือหนังสือค้ำประกันอิเล็กทรอนิกส์ของธนาคารภายในประเทศ หรือพันธบัตรรัฐบาลไทย เพิ่มเติมตาม  
จำนวนเงินค่าจ้างล่วงหน้านั้นให้แก่ผู้ว่าจ้าง ผู้รับจ้างจะต้องออกใบเสร็จรับเงินค่าจ้างล่วงหน้า ตามแบบที่ผู้ว่าจ้างกำหนดให้ และ  
ผู้รับจ้างตกลงที่จะกระทำตามเงื่อนไขอันเกี่ยวกับการใช้จ่ายและการใช้คืนเงินค่าจ้างล่วงหน้าดังกล่าวต่อไปนี้

๕.๑ ผู้รับจ้างจะใช้เงินค่าจ้างล่วงหน้าเพื่อเป็นค่าใช้จ่ายในการปฏิบัติงานตามสัญญาเท่านั้นหาก  
ผู้รับจ้างใช้จ่ายเงินค่าจ้างล่วงหน้า หรือส่วนใดส่วนหนึ่งของเงินค่าจ้างล่วงหน้าในทางอื่นผู้ว่าจ้างอาจจะเรียกเงินค่าจ้างล่วงหน้า  
หน้านั้นคืนจากผู้รับจ้างหรือบังคับเอาจากหลักประกันการรับเงินค่าจ้างล่วงหน้าได้ทันที

๕.๒ เมื่อผู้ว่าจ้างเรียกร้อง ผู้รับจ้างต้องแสดงหลักฐานการใช้จ่ายเงินค่าจ้างล่วงหน้าเพื่อพิสูจน์ว่าได้  
เป็นไปตามข้อ ๕.๑ ภายในกำหนด ๑๕ (สิบห้า) วัน นับถัดจากวันได้รับแจ้งเป็นหนังสือจากผู้ว่าจ้างหากผู้รับจ้างไม่อาจแสดงหลักฐาน  
ดังกล่าวภายในกำหนด ๑๕ (สิบห้า) วัน ผู้ว่าจ้างอาจเรียกเงินค่าจ้างล่วงหน้าคืนจากผู้รับจ้าง หรือบังคับเอาจากหลัก  
ประกันการรับเงินค่าจ้างล่วงหน้าได้ทันที

๕.๓ (ข) (สำหรับสัญญาที่เป็นราคาเหมารวม)

ในการจ่ายเงินค่าจ้างให้แก่ผู้รับจ้างตามข้อ ๔ ผู้ว่าจ้างจะหักเงินค่าจ้างในแต่ละงวดเพื่อชดใช้  
คืนเงินค่าจ้างล่วงหน้าไว้จำนวนร้อยละ - ของจำนวนเงินค่าจ้างในแต่ละงวดจนกว่าจำนวนเงินไว้จะครบตามจำนวนเงินที่หักค่า  
จ้างล่วงหน้าจากผู้รับจ้างได้รับไปแล้ว ยกเว้นค่าจ้างงวดสุดท้ายจะหักไว้เป็นจำนวนเท่ากับจำนวนเงินค่าจ้างล่วงหน้าที่เหลือทั้งหมด

๕.๔ เงินจำนวนใด ๆ ก็ตามที่ผู้รับจ้างจะต้องจ่ายให้แก่ผู้ว่าจ้างเพื่อชำระหนี้หรือเพื่อชดใช้ความรับผิดชอบ  
ต่างๆ ตามสัญญา ผู้ว่าจ้างจะหักเอาจากเงินค่าจ้างงวดที่จะจ่ายให้แก่ผู้รับจ้างก่อนที่จะหักชดใช้คืนเงินค่าจ้างล่วงหน้า

๕.๕ ในกรณีที่มีการบอกเลิกสัญญา หากเงินค่าจ้างล่วงหน้าที่เหลือเกินกว่าจำนวนเงินที่ผู้รับจ้างจะได้รับ  
หลังจากหักชดใช้ในกรณีอื่นแล้ว ผู้รับจ้างจะต้องจ่ายคืนเงินจำนวนที่เหลือนั้นให้แก่ผู้ว่าจ้าง ภายใน ๗ (เจ็ด) วัน นับถัดจากวัน  
ได้รับแจ้งเป็นหนังสือจากผู้ว่าจ้าง

๕.๖ (ข) (สำหรับสัญญาที่เป็นราคาเหมารวม)

ผู้ว่าจ้างจะคืนหลักประกันการรับเงินค่าจ้างล่วงหน้าให้แก่ผู้รับจ้าง ต่อเมื่อผู้ว่าจ้างได้หักเงิน  
ค่าจ้างไว้ครบตามจำนวนเงินค่าจ้างล่วงหน้าตามข้อ ๕.๓ (ข) แล้ว เว้นแต่ในกรณีดังต่อไปนี้ ผู้รับจ้างมีสิทธิขอคืนหลักประกันการรับ  
เงินค่าจ้างล่วงหน้าบางส่วนก่อนได้

(๑) กรณีผู้รับจ้างวางหลักประกันการรับเงินค่าจ้างล่วงหน้าไว้ฉบับเดียว หากผู้ว่าจ้างได้หัก  
เงินค่าจ้างล่วงหน้าไปแล้ว ผู้รับจ้างมีสิทธิขอคืนหลักประกันการรับเงินค่าจ้างล่วงหน้าในส่วนที่ผู้ว่าจ้างได้หักเงินค่าจ้างล่วงหน้าไป  
แล้วนั้น โดยผู้รับจ้างจะต้องนำหลักประกันการรับเงินค่าจ้างล่วงหน้าฉบับใหม่ที่มีมูลค่าเท่ากับเงินค่าจ้างล่วงหน้าที่เหลืออยู่มา  
วางให้แก่ผู้ว่าจ้าง

(ลงชื่อ).....ผู้ว่าจ้าง  
(นาย मुखตาร์ มะทา)  
นายกองค์การบริหารส่วนจังหวัดยะลา

(ลงชื่อ).....ผู้รับจ้าง  
(นาย วิระ พงษ์.....)  
จังหวัดยะลา



(๒) กรณีผู้รับจ้างได้วางหลักประกันการรับเงินค่าจ้างล่วงหน้าไว้หลายฉบับ ซึ่งแต่ละฉบับมีมูลค่าเท่ากับจำนวนเงินค่าจ้างล่วงหน้าที่ผู้ว่าจ้างจะต้องหักไว้ในแต่ละงวด หากผู้ว่าจ้างได้หักเงินค่าจ้างล่วงหน้าในงวดใดแล้ว ผู้รับจ้างมีสิทธิขอคืนหลักประกันการรับเงินค่าจ้างล่วงหน้าในงวดนั้นได้

#### ข้อ ๖. การหักเงินประกันผลงาน

ในการจ่ายเงินค่าจ้างให้แก่ผู้รับจ้างแต่ละงวด ผู้ว่าจ้างจะหักเงินจำนวนร้อยละ - ของเงินที่ต้องจ่ายในงวดนั้นเพื่อเป็นประกันผลงาน ในกรณีที่เงินประกันผลงานถูกหักไว้แล้วเป็นจำนวนเงินไม่ต่ำกว่า - บาท ผู้รับจ้างมีสิทธิที่จะขอเงินประกันผลงานคืน โดยนำหนังสือคำประกันของธนาคารหรือหนังสือคำประกันอิเล็กทรอนิกส์ซึ่งออกโดยธนาคารภายในประเทศ มามอบให้ผู้ว่าจ้างเพื่อเป็นหลักประกันแทนก็ได้

ผู้ว่าจ้างจะคืนเงินประกันผลงาน และ/หรือหนังสือคำประกันของธนาคารดังกล่าวตามวรรคหนึ่งโดยไม่มีดอกเบี้ยให้แก่ผู้รับจ้างพร้อมกับการจ่ายเงินค่าจ้างงวดสุดท้าย

#### ข้อ ๗ (ข) กำหนดเวลาแล้วเสร็จและสิทธิของผู้ว่าจ้างในการบอกเลิกสัญญา

ผู้รับจ้างต้องเริ่มทำงานที่รับจ้างภายในวันที่ ๗ กันยายน ๒๕๖๖ และจะต้องทำงานให้แล้วเสร็จบริบูรณ์ภายในวันที่ ๒ มิถุนายน ๒๕๖๗ ถ้าผู้รับจ้างมิได้ลงมือทำงานภายในกำหนดเวลา หรือไม่สามารถทำงานให้แล้วเสร็จตามกำหนดเวลา หรือมีเหตุให้เชื่อได้ว่าผู้รับจ้างไม่สามารถทำงานให้แล้วเสร็จภายในกำหนดเวลา หรือจะแล้วเสร็จล่าช้าเกินกว่ากำหนดเวลา หรือผู้รับจ้างทำผิดสัญญาข้อใดข้อหนึ่ง หรือตกเป็นผู้ถูกพิทักษ์ทรัพย์เด็ดขาด หรือตกเป็นผู้ล้มละลาย หรือเพิกเฉยไม่ปฏิบัติตามคำสั่งของคณะกรรมการตรวจรับพัสดุหรือผู้ควบคุมงานหรือบริษัทที่ปรึกษาซึ่งได้รับมอบอำนาจจากผู้ว่าจ้าง ผู้ว่าจ้างมีสิทธิที่จะบอกเลิกสัญญานี้ได้ และมีสิทธิจ้างผู้รับจ้างรายใหม่เข้าทำงานของผู้รับจ้างให้ลุล่วงไปด้วย การใช้สิทธิบอกเลิกสัญญานั้นไม่กระทบสิทธิของผู้ว่าจ้างที่จะเรียกร้องค่าเสียหายจากผู้รับจ้าง

การที่ผู้ว่าจ้างไม่ใช้สิทธิเลิกสัญญาดังกล่าวข้างต้นไม่เป็นเหตุให้ผู้รับจ้างพ้นจากความรับผิดชอบตามสัญญา

#### ข้อ ๘ ความรับผิดชอบในความชำรุดบกพร่องของงานจ้าง

เมื่องานแล้วเสร็จบริบูรณ์ และผู้ว่าจ้างได้รับมอบงานจากผู้รับจ้างหรือจากผู้รับจ้างรายใหม่ ในกรณีที่มีการบอกเลิกสัญญาตามข้อ ๗ หากมีเหตุชำรุดบกพร่องหรือเสียหายเกิดขึ้นจากการจ้างนี้ ภายในกำหนด ๒ (สอง) ปี นับถัดจากวันที่ได้รับมอบงานดังกล่าว ซึ่งความชำรุดบกพร่องหรือเสียหายนั้นเกิดจากความบกพร่องของผู้รับจ้างอันเกิดจากการใช้วัสดุที่ไม่ถูกต้องหรือทำไปไม่เรียบร้อย หรือทำไม่ถูกต้องตามมาตรฐานแห่งหลักวิชา ผู้รับจ้างจะต้องรีบทำการแก้ไข ให้เป็นที่เรียบร้อยโดยไม่ชักช้า โดยผู้ว่าจ้างไม่ต้องออกเงินใดๆ ในการนี้ทั้งสิ้น หากผู้รับจ้างไม่กระทำการดังกล่าวภายในกำหนด ๑๕ (สิบห้า) วัน นับถัดจากวันที่ได้รับแจ้งเป็นหนังสือจาก ผู้ว่าจ้างหรือไม่ทำการแก้ไขให้ถูกต้องเรียบร้อยภายในเวลาที่ผู้ว่าจ้างกำหนด ให้ผู้ว่าจ้างมีสิทธิที่จะทำการนั้นเองหรือจ้างผู้อื่นให้ทำงานนั้น โดยผู้รับจ้างต้องเป็นผู้ออกค่าใช้จ่ายเองทั้งสิ้น

(ลงชื่อ).....ผู้ว่าจ้าง  
(นาย मुखตาร์ มะทา)  
นายกองค์การบริหารส่วนจังหวัดยะลา

(ลงชื่อ).....ผู้รับจ้าง  
(.....นายวิระ พงษ์จินดา)  
นายก อบจ. ยะลา



ในกรณีเร่งด่วนจำเป็นต้องรีบแก้ไขเหตุชำรุดบกพร่องหรือเสียหายโดยเร็ว และไม่อาจรอให้ผู้รับจ้างแก้ไข ในระยะเวลาที่กำหนดไว้ตามวรรคหนึ่งได้ ผู้ว่าจ้างมีสิทธิเข้าจัดการแก้ไขเหตุชำรุดบกพร่องหรือเสียหายนั้นเอง หรือจ้างผู้อื่นให้ ซ่อมแซมความชำรุดบกพร่องหรือเสียหาย โดยผู้รับจ้าง ต้องรับผิดชอบชำระค่าใช้จ่ายทั้งหมด

การที่ผู้ว่าจ้างทำการนั้นเอง หรือจ้างผู้อื่นให้ทำงานนั้นแทนผู้รับจ้าง ไม่ทำให้ผู้รับจ้าง หลุดพ้นจากความ รับผิดชอบตามสัญญา หากผู้รับจ้างไม่ชดใช้ค่าใช้จ่ายหรือค่าเสียหายตามที่ผู้ว่าจ้างเรียกร้องผู้ว่าจ้างมีสิทธิบังคับจากหลักประกันการ ปฏิบัติตามสัญญาได้

#### ข้อ ๙ การจ้างช่วง

ผู้รับจ้างจะต้องไม่เอางานทั้งหมดหรือแต่บางส่วนแห่งสัญญานี้ไปจ้างช่วงอีกทอดหนึ่ง เว้นแต่การจ้างช่วง งานแต่บางส่วนที่ได้รับอนุญาตเป็นหนังสือจากผู้ว่าจ้างแล้ว การที่ผู้ว่าจ้างได้อนุญาตให้จ้างช่วงงานแต่บางส่วนดังกล่าวนี้ ไม่เป็น เหตุให้ผู้รับจ้างหลุดพ้นจาก ความรับผิดชอบหรือพันธะหน้าที่ตามสัญญานี้ และผู้รับจ้างจะยังคงต้องรับผิดชอบในความผิดและความ ประมาทเลินเล่อของผู้รับจ้างช่วง หรือของตัวแทนหรือลูกจ้างของผู้รับจ้างช่วงนั้นทุกประการ

กรณีผู้รับจ้างไปจ้างช่วงงานแต่บางส่วนโดยฝ่าฝืนความในวรรคหนึ่ง ผู้รับจ้างต้องชำระค่าปรับให้แก่ผู้ว่า จ้างเป็นจำนวนเงินในอัตราร้อยละ ๑๐ ของวงเงินของงานที่จ้างช่วงตามสัญญา ทั้งนี้ ไม่ตัดสิทธิผู้ว่าจ้างในการบอกเลิกสัญญา

#### ข้อ ๑๐ การควบคุมงานของผู้รับจ้าง

ผู้รับจ้างจะต้องควบคุมงานที่รับจ้างอย่างเอาใจใส่ ด้วยประสิทธิภาพและความชำนาญ และในระหว่าง งานที่รับจ้างจะต้องจัดให้มีผู้แทนซึ่งทำงานเต็มเวลาเป็นผู้รับผิดชอบควบคุมงานของ ผู้รับจ้าง ผู้แทนดังกล่าวจะต้องได้รับมอบ อำนาจจากผู้รับจ้าง คำสั่งหรือคำแนะนำต่างๆ ที่ผู้ว่าจ้าง คณะกรรมการตรวจรับพัสดุ ผู้ควบคุมงาน หรือบริษัทที่ปรึกษาที่ผู้ว่า จ้างแต่งตั้ง ได้แจ้งแก่ผู้แทนเช่นว่านั้น ให้ถือว่าเป็นคำสั่งหรือคำแนะนำที่ได้แจ้งแก่ผู้รับจ้าง การแต่งตั้งผู้แทนตามข้อนี้จะต้องทำ เป็นหนังสือและต้องได้รับความเห็นชอบเป็นหนังสือ จากผู้ว่าจ้าง การเปลี่ยนตัวหรือแต่งตั้งผู้แทนใหม่จะทำได้หากไม่ได้รับ ความเห็นชอบ เป็นหนังสือจากผู้ว่าจ้างก่อน

ผู้ว่าจ้างมีสิทธิที่จะขอให้เปลี่ยนตัวผู้แทนตามวรรคหนึ่ง โดยแจ้งเป็นหนังสือไปยังผู้รับจ้าง และผู้รับจ้างจะ ต้องทำการเปลี่ยนตัวผู้แทนนั้นโดยพลัน โดยไม่คิดค่าจ้างหรือราคาเพิ่มหรืออ้างเป็นเหตุเพื่อขยายอายุสัญญาอันเนื่องมาจากเหตุนี้

#### ข้อ ๑๑ ความรับผิดของผู้รับจ้าง

ผู้รับจ้างจะต้องรับผิดชอบต่ออุบัติเหตุ ความเสียหาย หรือภัยอันตรายใดๆ อันเกิดจาก การปฏิบัติงานของผู้รับ จ้าง และจะต้องรับผิดชอบต่อความเสียหายจากการกระทำของลูกจ้างหรือตัวแทน ของผู้รับจ้าง และจากการปฏิบัติงานของผู้รับจ้าง ช่วงด้วย (ถ้ามี)

(ลงชื่อ).....ผู้ว่าจ้าง  
(นาย मुखตาร์ มะทา)  
นายกองค์การบริหารส่วนจังหวัดยะลา

(ลงชื่อ).....  
(.....นายวิระ พัทธมจินดา)  
ผู้อำนวยการ  
สำนักงาน กอ.กบ.จ.ย. ๖



ความเสียหายใดๆ อันเกิดแก่งานที่ผู้รับจ้างได้ทำขึ้น แม้จะเกิดขึ้นเพราะเหตุสุดวิสัย ก็ตาม ผู้รับจ้างจะต้องรับผิดชอบโดยซ่อมแซมให้คืนดีหรือ เปลี่ยนให้ใหม่โดยค่าใช้จ่ายของผู้รับจ้างเอง เว้นแต่ความเสียหายนั้นเกิดจากความผิดของผู้ว่าจ้าง ทั้งนี้ ความรับผิดชอบของผู้รับจ้างดังกล่าวในข้อนี้จะสิ้นสุดลงเมื่อผู้ว่าจ้างได้รับมอบงานครั้งสุดท้าย ซึ่งหลังจากนั้นผู้รับจ้างจะต้องรับผิดชอบเพียงในกรณีชำรุดบกพร่อง หรือความเสียหายดังกล่าวในข้อ ๘ เท่านั้น

ผู้รับจ้างจะต้องรับผิดชอบต่อบุคคลภายนอกในความเสียหายใดๆ อันเกิดจาก การปฏิบัติงานของผู้รับจ้าง หรือ ลูกจ้างหรือตัวแทนของผู้รับจ้าง รวมถึงผู้รับจ้างช่วง (ถ้ามี) ตามสัญญาฯ หากผู้ว่าจ้างถูกเรียกร้องหรือฟ้องร้องหรือต้องชดใช้ค่าเสียหายให้แก่บุคคลภายนอกไปแล้ว ผู้รับจ้างจะต้อง ดำเนินการใดๆ เพื่อให้มีการว่าต่างแก่ต่างให้แก่ผู้ว่าจ้างโดยค่าใช้จ่ายของผู้รับจ้างเอง รวมทั้งผู้รับจ้างจะต้องชดใช้ค่าเสียหายนั้นๆ ตลอดจนค่าใช้จ่ายใดๆ อันเกิดจากการถูกเรียกร้องหรือถูกฟ้องร้องให้แก่ผู้ว่าจ้างทันที

### ข้อ ๑๒ การจ่ายเงินแก่ลูกจ้าง

ผู้รับจ้างจะต้องจ่ายเงินแก่ลูกจ้างที่ผู้รับจ้างได้จ้างมาในอัตราและตามกำหนดเวลา ที่ผู้รับจ้างได้ตกลงหรือทำสัญญาไว้ต่อลูกจ้างดังกล่าว

ถ้าผู้รับจ้างไม่จ่ายเงินค่าจ้างหรือค่าทดแทนอื่นใดแก่ลูกจ้างดังกล่าวในวรรคหนึ่ง ผู้ว่าจ้างมีสิทธิที่จะเอาเงินค่าจ้างที่จะต้องจ่ายแก่ผู้รับจ้างมาจ่ายให้แก่ลูกจ้างของผู้รับจ้างดังกล่าว และให้ถือว่าผู้ว่าจ้างได้จ่ายเงินจำนวนนั้นเป็นค่าจ้างให้แก่ผู้รับจ้างตามสัญญาแล้ว

ผู้รับจ้างจะต้องจัดให้มีประกันภัยสำหรับลูกจ้างทุกคนที่จ้างมาทำงาน โดยให้ครอบคลุมถึงความรับผิดชอบทั้งปวงของผู้รับจ้าง รวมทั้งผู้รับจ้างช่วง (ถ้ามี) ในกรณีความเสียหายที่คิดค่าสินไหมทดแทนได้ตามกฎหมาย ซึ่งเกิดจากอุบัติเหตุหรือภัยอันตรายใดๆ ต่อลูกจ้างหรือบุคคลอื่น ที่ผู้รับจ้างหรือผู้รับจ้างช่วงจ้างมาทำงาน ผู้รับจ้างจะต้องส่งมอบกรมธรรม์ประกันภัยดังกล่าว พร้อมทั้งหลักฐานการชำระเบี้ยประกันให้แก่ผู้ว่าจ้างเมื่อผู้ว่าจ้างเรียกร้อง

### ข้อ ๑๓ การตรวจงานจ้าง

ถ้าผู้ว่าจ้างแต่งตั้งคณะกรรมการตรวจรับพัสดุ ผู้ควบคุมงาน หรือบริษัท ที่ปรึกษา เพื่อควบคุมการทำงานของผู้รับจ้าง คณะกรรมการตรวจ รับพัสดุ ผู้ควบคุมงาน หรือบริษัทที่ปรึกษานั้น มีอำนาจเข้าไปตรวจการงานในโรงงานและสถานที่ก่อสร้างได้ตลอดเวลา และผู้รับจ้างจะต้องอำนวยความสะดวกและให้ความช่วยเหลือในการนั้นตามสมควร

การที่มีคณะกรรมการตรวจรับพัสดุ ผู้ควบคุมงาน หรือบริษัทที่ปรึกษานั้น หากทำให้ผู้รับจ้างพ้นความรับผิดชอบตามสัญญาข้อใดข้อหนึ่งไม่

(ลงชื่อ).....ผู้ว่าจ้าง  
(นาย मुखตาร์ มะทา)  
นายกองค์การบริหารส่วนจังหวัดยะลา

(ลงชื่อ).....ผู้รับจ้าง  
(.....นายวิระ พรหมอินตา)  
ผู้อำนวยการ  
สำนักงานป้องกันจังหวัดยะลา

**ข้อ ๑๔ แบบรูปและรายการละเอียดคลาดเคลื่อน**

ผู้รับจ้างรับรองว่าได้ตรวจสอบและทำความเข้าใจในแบบรูปและรายการละเอียดโดยถี่ถ้วนแล้ว หากปรากฏว่าแบบรูปและรายการละเอียดนั้นผิดพลาดหรือคลาดเคลื่อน ไปจากหลักการทางวิศวกรรมหรือทางเทคนิค ผู้รับจ้างตกลงที่จะปฏิบัติตามคำวินิจฉัยของผู้ว่าจ้าง คณะกรรมการตรวจรับพัสดุ ผู้ควบคุมงาน หรือบริษัทที่ปรึกษาที่ผู้ว่าจ้างแต่งตั้ง เพื่อให้ทำงานแล้วเสร็จบริบูรณ์ คำวินิจฉัยดังกล่าวให้ถือเป็นที่สุด โดยผู้รับจ้างจะคิดค่าจ้าง ค่าเสียหาย หรือค่าใช้จ่ายใดๆ เพิ่มขึ้น จากผู้ว่าจ้างหรือขอขยายอายุสัญญาไม่ได้

**ข้อ ๑๕ การควบคุมงานโดยผู้ว่าจ้าง**

ผู้รับจ้างตกลงว่าคณะกรรมการตรวจรับพัสดุ ผู้ควบคุมงาน หรือบริษัท ที่ปรึกษาที่ผู้ว่าจ้างแต่งตั้ง มีอำนาจที่จะตรวจสอบและควบคุมงานเพื่อให้เป็นไปตาม สัญญานี้ และมีอำนาจที่จะสั่งให้แก้ไขเปลี่ยนแปลงเพิ่มเติม หรือตัดทอนซึ่งงานตามสัญญานี้ หากผู้รับจ้างขัดขืน ไม่ปฏิบัติตาม ผู้ว่าจ้าง คณะกรรมการตรวจรับพัสดุ ผู้ควบคุมงาน หรือบริษัทที่ปรึกษา มีอำนาจ ที่จะสั่งให้หยุดการนั้นชั่วคราวได้ ความล่าช้าในกรณีเช่นนี้ ผู้รับจ้างจะถือเป็นเหตุขอขยายระยะเวลา การปฏิบัติงานตามสัญญาหรือเรียกร้องค่าเสียหายใดๆ ไม่ได้ทั้งสิ้น

**ข้อ ๑๖ งานพิเศษและการแก้ไขงาน**

ผู้ว่าจ้างมีสิทธิที่จะสั่งเป็นหนังสือให้ผู้รับจ้างทำงานพิเศษซึ่งไม่ได้แสดงไว้หรือรวมอยู่ในเอกสารสัญญานี้ หากงานพิเศษนั้นๆ อยู่ในขอบข่ายทั่วไปแห่งวัตถุประสงค์ของสัญญานี้ นอกจากนี้ ผู้ว่าจ้างยังมีสิทธิสั่งให้เปลี่ยนแปลงหรือแก้ไขแบบรูปและข้อกำหนดต่างๆ ในเอกสารสัญญานี้ด้วย

อัตราค่าจ้างหรือราคาที่กำหนดไว้ในสัญญานี้ ให้กำหนดใช้สำหรับงานพิเศษ หรืองานที่เพิ่มเติมขึ้น หรือตัดทอนลงทั้งปวงตามคำสั่งของผู้ว่าจ้าง หากในสัญญาไม่ได้กำหนดไว้ถึงอัตราค่าจ้าง หรือราคาใดๆ ที่จะนำมาใช้สำหรับงานพิเศษหรืองานที่เพิ่มขึ้นหรือลดลงดังกล่าว ผู้ว่าจ้าง และผู้รับจ้างจะได้ตกลงกันที่จะกำหนดอัตราค่าจ้างหรือราคาที่เพิ่มขึ้นหรือลดลงรวมทั้งการขยายระยะเวลา (ถ้ามี) กันใหม่เพื่อความเหมาะสม ในกรณีที่ตกลงกันไม่ได้ ผู้ว่าจ้างจะกำหนดอัตราค่าจ้าง หรือราคาตามแต่ผู้ว่าจ้างจะเห็นว่าเหมาะสมและถูกต้อง ซึ่งผู้รับจ้างจะต้องปฏิบัติงานตามคำสั่งของผู้ว่าจ้างไปก่อนเพื่อมิให้เกิดความเสียหายแก่งานที่จ้าง

**ข้อ ๑๗ ค่าปรับ**

หากผู้รับจ้างไม่สามารถทำงานให้แล้วเสร็จภายในเวลาที่กำหนดไว้ ในสัญญาและผู้ว่าจ้างยังมีได้บอกเลิกสัญญา ผู้รับจ้างจะต้องชำระค่าปรับให้แก่ผู้ว่าจ้างเป็น จำนวนเงินวันละ ๓,๓๗๕.๐๐ บาท (สามพันสามร้อยเจ็ดสิบบาทถ้วน) และจะต้องชำระค่าใช้จ่ายในการควบคุมงาน (ถ้ามี) ในเมื่อผู้ว่าจ้าง ต้องจ้างผู้ควบคุมงานอีกต่อหนึ่งเป็นจำนวนเงินวันละ ๔๕๐.๐๐ บาท (สี่ร้อยห้าสิบบาทถ้วน) นับถัดจากวันที่ครบกำหนดเวลาแล้วเสร็จของงานตามสัญญาหรือวันที่ผู้ว่าจ้างได้ขยายเวลาทำงานให้ จนถึงวันที่ทำงานแล้วเสร็จจริง นอกจากนี้ ผู้รับจ้างยอมให้ผู้ว่าจ้างเรียกค่าเสียหายอันเกิดขึ้นจากการที่ผู้รับจ้างทำงานล่าช้าเฉพาะส่วนที่เกินกว่าจำนวนค่าปรับและค่าใช้จ่ายดังกล่าวได้อีกด้วย

(ลงชื่อ).....ผู้ว่าจ้าง  
(นาย मुखตาร์ มงทา)  
นายกองค์การบริหารส่วนจังหวัดยะลา

(ลงชื่อ).....ผู้รับจ้าง  
(.....นายวิระ พรหมจินดา)  
อ...... จ......





ในระหว่างที่ผู้ว่าจ้างยังมีได้บอกเลิกสัญญานั้น หากผู้ว่าจ้างเห็นว่าผู้รับจ้าง จะไม่สามารถปฏิบัติตามสัญญาต่อไปได้ ผู้ว่าจ้างจะใช้สิทธิบอกเลิกสัญญาและใช้สิทธิตามข้อ ๑๘ ก็ได้ และถ้าผู้ว่าจ้างได้แจ้งข้อเรียกร้องไปยังผู้รับจ้างเมื่อครบกำหนดเวลาแล้วเสร็จของงานขอให้ชำระค่าปรับแล้ว ผู้ว่าจ้างมีสิทธิที่จะปรับผู้รับจ้างจนถึงวันบอกเลิกสัญญาได้อีกด้วย

#### ข้อ ๑๘ สิทธิของผู้ว่าจ้างภายหลังบอกเลิกสัญญา

ในกรณีที่ผู้ว่าจ้างบอกเลิกสัญญา ผู้ว่าจ้างอาจทำงานนั้นเองหรือว่าจ้างผู้อื่นให้ทำงานนั้นต่อจนแล้วเสร็จก็ได้ ผู้ว่าจ้างหรือผู้รับจ้างทำงานนั้นต่อมีสิทธิใช้เครื่องใช้ในการก่อสร้าง สิ่งที่สร้างขึ้นชั่วคราวสำหรับงานก่อสร้าง และวัสดุต่างๆ ซึ่งเห็นว่าจะต้องสงวนเอาไว้เพื่อการปฏิบัติงานตามสัญญา ตามที่จะเห็นสมควร

ในกรณีดังกล่าว ผู้ว่าจ้างมีสิทธิริบหรือบังคับจากหลักประกันการปฏิบัติตามสัญญาทั้งหมด หรือบางส่วนตามแต่จะเห็นสมควร นอกจากนั้น ผู้รับจ้างจะต้องรับผิดชอบในค่าเสียหายซึ่งเป็นจำนวน เกินกว่าหลักประกันการปฏิบัติตามสัญญา รวมทั้งค่าใช้จ่ายที่เพิ่มขึ้น ในการทำงานนั้นต่อให้แล้วเสร็จตามสัญญา ตลอดจนค่าใช้จ่ายในการควบคุมงานเพิ่ม (ถ้ามี) ซึ่งผู้ว่าจ้างจะหัก เอาจากเงินประกันผลงานหรือจำนวนเงินใดๆ ที่จะจ่ายให้แก่ผู้รับจ้างก็ได้

#### ข้อ ๑๙. การบังคับค่าปรับ ค่าเสียหาย และค่าใช้จ่าย

ในกรณีที่ผู้รับจ้างไม่ปฏิบัติตามสัญญาข้อหนึ่งข้อใดด้วยเหตุใดๆ ก็ตาม จนเป็นเหตุให้เกิดค่าปรับ ค่าเสียหาย หรือค่าใช้จ่ายแก่ผู้ว่าจ้าง ผู้รับจ้างต้องชดใช้ค่าปรับ ค่าเสียหาย หรือค่าใช้จ่ายดังกล่าวให้แก่ผู้ว่าจ้างโดยสิ้นเชิงภายในกำหนด ๓๐ (สามสิบ) วัน นับถัดจากวันที่ได้รับแจ้งเป็นหนังสือจากผู้ว่าจ้าง หากผู้รับจ้างไม่ชดใช้ให้ถูกต้องครบถ้วนภายในระยะเวลาดังกล่าวให้ผู้ว่าจ้างมีสิทธิที่จะหักเอาจากจำนวนเงินค่าจ้างที่ต้องชำระ หรือจากเงินประกันผลงาน ของผู้รับจ้าง หรือบังคับจากหลักประกันการปฏิบัติตามสัญญาได้ทันที

หากค่าปรับ ค่าเสียหาย หรือค่าใช้จ่ายที่บังคับจากเงินค่าจ้างที่ต้องชำระ เงินประกันผลงาน หรือหลักประกันการปฏิบัติตามสัญญาแล้วยังไม่เพียงพอ ผู้รับจ้างยินยอมชำระส่วนที่เหลือ ที่ยังขาดอยู่จนครบถ้วนตามจำนวนค่าปรับ ค่าเสียหาย หรือค่าใช้จ่ายนั้น ภายในกำหนด ๓๐ (สามสิบ) วัน นับถัดจากวันที่ได้รับแจ้งเป็นหนังสือจากผู้ว่าจ้าง

หากมีเงินค่าจ้างตามสัญญาที่หักไว้จ่ายเป็นค่าปรับ ค่าเสียหาย หรือค่าใช้จ่ายแล้วยังเหลืออยู่อีกเท่าใด ผู้ว่าจ้างจะคืนให้แก่ผู้รับจ้างทั้งหมด

#### ข้อ ๒๐ การทำบริเวณก่อสร้างให้เรียบร้อย

ผู้รับจ้างจะต้องรักษาบริเวณสถานที่ปฏิบัติงานตามสัญญานี้ รวมทั้งโรงงานหรือ สิ่งอำนวยความสะดวกในการทำงานของผู้รับจ้าง ลูกจ้าง ตัวแทน หรือผู้รับจ้างช่วง (ถ้ามี) ให้สะอาด ปลอดภัย และมีประสิทธิภาพในการใช้งานตลอดระยะเวลาการจ้าง และเมื่อทำงานเสร็จสิ้นแล้วจะต้องขนย้ายบรรดาเครื่องใช้ในการทำงานจ้างรวมทั้งวัสดุ ขยะมูลฝอย และสิ่งก่อสร้างชั่วคราวต่างๆ (ถ้ามี) ทั้งจะต้องกลบเกลี่ยพื้นดินให้เรียบร้อยเพื่อให้บริเวณทั้งหมดอยู่ในสภาพที่สะอาดและใช้การได้ทันที

(ลงชื่อ).....ผู้ว่าจ้าง

(นาย मुखตาร์ มะทา)  
นายกองค์การบริหารส่วนจังหวัดยะลา

(ลงชื่อ).....

(.....นายวิระ พรหมอินต๊ะ)



**ข้อ ๒๑ การงดหรือลดค่าปรับ หรือการขยายเวลาปฏิบัติงานตามสัญญา**

ในกรณีที่มีเหตุเกิดจากความผิดหรือความบกพร่องของฝ่ายผู้ว่าจ้าง หรือเหตุสุดวิสัย หรือเกิดจากพฤติการณ์อันหนึ่งอันใดที่ผู้รับจ้างไม่ต้องรับผิดชอบตามกฎหมาย หรือเหตุอื่นตามที่กำหนด ในกฎกระทรวง ซึ่งออกตามความในกฎหมายว่าด้วยการจัดซื้อจัดจ้างและการบริหารพัสดุภาครัฐ ทำให้ผู้รับจ้างไม่สามารถทำงานให้แล้วเสร็จตามเงื่อนไขและกำหนดเวลาแห่งสัญญานี้ได้ ผู้รับจ้างจะต้องแจ้งเหตุหรือพฤติการณ์ดังกล่าวพร้อมหลักฐานเป็นหนังสือให้ผู้ว่าจ้างทราบ เพื่อของดหรือลดค่าปรับ หรือขยายเวลาทำงานออกไปภายใน ๑๕ (สิบห้า) วันนับถัดจากวันที่เหตุนั้นสิ้นสุดลง หรือตามที่กำหนดในกฎกระทรวงดังกล่าว แล้วแต่กรณี

ถ้าผู้รับจ้างไม่ปฏิบัติให้เป็นไปตามความในวรรคหนึ่ง ให้ถือว่าผู้รับจ้างได้ละสิทธิเรียกร้อง ในการที่จะของดหรือลดค่าปรับ หรือขยายเวลาทำงานออกไปโดยไม่มีเงื่อนไขใดๆ ทั้งสิ้น เว้นแต่ กรณีเหตุเกิดจากความผิดหรือความบกพร่องของฝ่ายผู้ว่าจ้าง ซึ่งมีหลักฐานชัดเจน หรือผู้ว่าจ้างทราบดี อยู่แล้วตั้งแต่ต้น

การงดหรือลดค่าปรับ หรือขยายกำหนดเวลาทำงานตามวรรคหนึ่ง อยู่ในดุลพินิจของผู้ว่าจ้างที่จะพิจารณาตามที่เห็นสมควร

**ข้อ ๒๒. การใช้เรือไทย**

ในการปฏิบัติตามสัญญานี้ หากผู้รับจ้างจะต้องส่งหรือนำของเข้ามาจากต่างประเทศรวมทั้งเครื่องมือและอุปกรณ์ที่ต้องนำเข้ามาเพื่อปฏิบัติงานตามสัญญา ไม่ว่าผู้รับจ้างจะเป็นผู้นำของเข้ามาเองหรือนำเข้ามาโดยผ่านตัวแทนหรือบุคคลอื่นใด ถ้าสิ่งของนั้นต้องนำเข้ามาโดยทางเรือในเส้นทางเดินเรือที่มีเรือไทยเดินอยู่และสามารถให้บริการรับขนได้ตามที่รัฐมนตรีว่าการกระทรวงคมนาคมประกาศกำหนด ผู้รับจ้างต้องจัดการให้สิ่งของดังกล่าวบรรทุกโดยเรือไทยหรือเรือที่มีสิทธิเช่นเดียวกับเรือไทยจากต่างประเทศมายังประเทศไทยแล้วแต่จะได้รับอนุญาตจากกรมเจ้าท่าก่อนบรรทุกของนั้นลงเรืออื่นที่มีชื่อเรือไทยหรือเป็นของที่รัฐมนตรีว่าการกระทรวงคมนาคมประกาศยกเว้นให้บรรทุกโดยเรืออื่นได้ ทั้งนี้ ไม่ว่าการส่งหรือนำเข้าสิ่งของดังกล่าวจากต่างประเทศจะเป็นแบบใด

ในการส่งมอบงานตามสัญญาให้แก่ผู้ว่าจ้าง ถ้างานนั้นมีสิ่งของตามวรรคหนึ่ง ผู้รับจ้างจะต้องส่งมอบใบตราส่ง (Bill of lading) หรือสำเนาใบตราส่งสำหรับของนั้น ซึ่งแสดงว่าได้บรรทุกมาโดยเรือไทยหรือเรือที่มีสิทธิเช่นเดียวกับเรือไทยให้แก่ผู้ว่าจ้างพร้อมกับการส่งมอบงานด้วย

ในกรณีที่สิ่งของดังกล่าวไม่ได้บรรทุกจากต่างประเทศมายังประเทศไทยโดยเรือไทยหรือเรือที่มีสิทธิเช่นเดียวกับเรือไทย ผู้รับจ้างต้องส่งมอบหลักฐานซึ่งแสดงว่าได้รับอนุญาตจากกรมเจ้าท่า ให้บรรทุกของโดยเรืออื่นได้หรือหลักฐานซึ่งแสดงว่าได้ชำระค่าธรรมเนียมพิเศษ เนื่องจากการไม่บรรทุกของโดยเรือไทยตามกฎหมาย ว่าด้วยการส่งเสริมการพาณิชย์นาวีแล้วอย่างใดอย่างหนึ่งแก่ผู้ว่าจ้างด้วย

ในกรณีที่ผู้รับจ้างไม่ส่งมอบหลักฐานอย่างใดอย่างหนึ่งดังกล่าวในวรรคสองและวรรคสามให้แก่ผู้ว่าจ้างแต่จะขอส่งมอบงานดังกล่าวให้ผู้ว่าจ้างก่อนโดยยังไม่รับชำระเงินค่าจ้าง ผู้ว่าจ้างมีสิทธิรับงานดังกล่าวไว้ก่อน และชำระเงินค่าจ้างเมื่อผู้รับจ้างได้ปฏิบัติถูกต้องครบถ้วนดังกล่าวแล้วได้

(ลงชื่อ).....ผู้ว่าจ้าง  
(นาย मुखตาร์ มหา)  
นายกองค์การบริหารส่วนจังหวัดยะลา

(ลงชื่อ).....ผู้รับจ้าง  
(นายวิระ พรหมจินดา)  
จังหวัดยะลา



**ข้อ ๒๓. มาตรฐานฝีมือช่าง**

ผู้รับจ้างตกลงเป็นเงื่อนไขสำคัญว่า ผู้รับจ้างจะต้องมีและใช้ผู้ผ่านการทดสอบมาตรฐานฝีมือช่างจากกระทรวงแรงงานและสวัสดิการสังคม หรือผู้มีวุฒิปับตรระดับ ปวช. ปวส. และปวท. หรือเทียบเท่าจากสถาบันการศึกษาที่ ก.พ. รับรองให้เข้ารับราชการได้ ในอัตราไม่ต่ำกว่าร้อยละ ๑๐ (สิบ) ของแต่ละสาขาช่าง แต่ต้องมีช่างจำนวนอย่างน้อย ๑ (หนึ่ง) คน ในแต่ละสาขาช่างดังต่อไปนี้

๒๓.๑ โยธา

๒๓.๒ ก่อสร้าง

ผู้รับจ้างจะต้องจัดทำบัญชีแสดงจำนวนช่างทั้งหมดโดยจำแนกตามแต่ละสาขาช่างและ ระดับช่าง พร้อมกับบรรยายชื่อช่างผู้ผ่านการทดสอบมาตรฐานฝีมือช่างหรือผู้มีวุฒิปับตรดังกล่าวในวรรคหนึ่งนำมาแสดงพร้อมหลักฐานต่างๆ ต่อคณะกรรมการตรวจรับพัสดุหรือผู้ควบคุมงาน ก่อนเริ่มลงมือทำงาน และพร้อมที่จะให้ผู้ว่าจ้างหรือเจ้าหน้าที่ของผู้ว่าจ้างตรวจสอบดูได้ตลอด เวลาการทำงานตามสัญญาของผู้รับจ้าง

**ข้อ ๒๔. การปรับราคาค่าจ้าง**

ผู้ว่าจ้างและผู้รับจ้าง ตกลงกันให้ใช้สัญญาปรับราคาได้ สำหรับราคางานก่อสร้างตามสัญญานี้โดยการนำสูตร Escalation Factor (K) มาใช้คำนวณราคาค่างานที่เปลี่ยนแปลงไป โดยวิธีการต่อไปนี้ ตามเงื่อนไข หลักเกณฑ์ สูตร และวิธีคำนวณที่ใช้กับสัญญาแบบปรับราคาได้ตามมติคณะรัฐมนตรีเมื่อวันที่ ๒๒ สิงหาคม ๒๕๓๒ เรื่องการพิจารณาช่วยเหลือผู้ประกอบการอาชีพงานก่อสร้าง ตามหนังสือสำนักเลขาธิการคณะรัฐมนตรี ที่ นร ๐๒๐๓/ว ๑๐๙ ลงวันที่ ๒๔ สิงหาคม ๒๕๓๒

สูตรการปรับราคา (สูตรค่า K) จะต้องคงที่ที่ระดับที่กำหนดไว้ในวันแล้วเสร็จตามที่กำหนดไว้ในสัญญา หรือภายในระยะเวลาที่ ผู้ว่าจ้าง ได้ขยายออกไป โดยจะใช้สูตรของทางราชการที่ได้ระบุตามภาคผนวก ๔

สัญญานี้ทำขึ้นเป็นสองฉบับ มีข้อความถูกต้องตรงกัน คู่สัญญาได้อ่านและเข้าใจข้อความ โดยละเอียดตลอดแล้ว จึงได้ลงลายมือชื่อ พร้อมทั้งประทับตรา (ถ้ามี) ไว้เป็นสำคัญต่อหน้าพยาน และคู่สัญญาต่างยึดถือไว้ฝ่ายละหนึ่งฉบับ

(ลงชื่อ).....ผู้ว่าจ้าง

(นายมุขตาร์ มะทา)

(ลงชื่อ).....ผู้รับจ้าง

(นายวิระ พรหมจินดา)

(ลงชื่อ).....พยาน

(นางสาวธนพร ปานเกิด)

(ลงชื่อ).....พยาน

(นางสาวภาวิณี ทองเทศ)



อ.ส.5 ใบสลักหลังตราสาร

เลขที่ 02490  
วันที่ 6 กันยายน 2566

เลขประจำตัว 0953555000413 เลขที่สาขา  
ชื่อผู้เสียภาษีอากร ต่างหุ้นส่วนจำกัด ฐิตาภการโยธา

ในฐานะ ผู้มีหน้าที่เสียอากร

ที่อยู่ : เลขรหัสประจำบ้าน 95990275200 ชื่ออาคาร -  
ห้องเลขที่ - ชั้นที่ -  
หมู่บ้าน - หมู่ที่ -  
เลขที่ 10 หมู่ที่ -  
ครุฑ/ซอย ซอย 8 (ถนนเวฬุวัน) หมู่ที่ -  
ถนน เวฬุวัน หมู่ที่ -  
เขต/อำเภอ เมืองยะลา แขวง/ตำบล สะเตง  
รหัสไปรษณีย์ 95000 จังหวัด ยะลา

คู่สัญญา  
เลขประจำตัวผู้เสียภาษีอากร 0994000604238 เลขที่สาขา  
ชื่อ องค์การบริหารส่วนจังหวัด ยะลา

ได้เสียอากรแสดมภ์ เป็นตัวเงินสำหรับตราสารตามบัญชีมีตราอากรแสดมภ์ มี 4  
ลักษณะตราสาร สัญญาจ้าง ดังนี้ :

|               | บาท   | สต. |
|---------------|-------|-----|
| มูลค่าตราสาร  | 0     | 00  |
| ค่าอากรแสดมภ์ | 3,155 | 00  |
| เงินเพิ่ม     | 0     | 00  |
| รวมเงิน       | 3,155 | 00  |

จำนวนเงิน เป็นตัวอักษร (สามพันหนึ่งร้อยห้าสิบบาทถ้วน)  
ตามใบเสร็จ เลขที่ 011638 ลงวันที่ 6 กันยายน 2566  
เลขระบุเอกสาร อ.ส.4 คือ 12950010-25660906-1-02-000073

ลงชื่อ .....  
ตำแหน่ง (นางสาวนิลละ ระสินทรณี)  
เจ้าพนักงานสรรพากรชำนาญงาน

ใบสลักหลังตราสารนี้จะสมบูรณ์ก็ต่อเมื่อพนักงานเจ้าหน้าที่อากรแสดมภ์ของหน่วยเก็บภาษีอากร  
ได้ลงชื่อและออกใบเสร็จรับเงินเรียบร้อยแล้ว



ใบเสร็จรับเงิน

เลขที่ RCPT-01745/66

วันที่ 6 กันยายน 2566

องค์การบริหารส่วนจังหวัดยะลา

ได้รับเงินจาก ห้างหุ้นส่วนจำกัด ชูตากการโยธา

| ลำดับ   | รายการ   | รหัสบัญชี      | จำนวนเงิน<br>(บาท) | หมายเหตุ                                |
|---------|--|----------------|--------------------|---|
| 1       | หลักประกันสัญญา โครงการปรับปรุงต่อเติมอาคาร<br>ซ่อมบำรุง และรั้ว คสล. พร้อมประตู เข้า-ออก และ<br>ป้าย คสล. ศูนย์เครื่องจักรกล องค์การบริหารส่วน<br>จังหวัดยะลา<br>เป็นเงินสด | 2112010101.001 | 168,750.00         | สัญญาเลขที่ 00427/66<br>(CNTR-00427/66) |
| รวมเงิน |  |                | 168,750.00         |   |

ตัวอักษร (หนึ่งแสนหกหมื่นแปดพันเจ็ดร้อยห้าสิบบาทถ้วน )

ไว้เป็นการถูกต้องแล้ว

ลงชื่อ

ผู้รับเงิน

( นางสาวนุรอิหซาน สะแลแม )

เจ้าพนักงานจัดเก็บรายได้



ระบบบันทึกบัญชีของ  
องค์การปกครองส่วนท้องถิ่น



องค์การบริหารส่วนจังหวัดยะลา อ.เมืองยะลา จ.ยะลา

วันที่ 6 กันยายน 2566 (ถึงงบประมาณ 2566)

นางสาว ภาวิณี ทองเทศ (/Default.aspx?menu=0B8D6D79-D5A4-  
หน้า 4467-B2B0-5400E99E4ADB&control=list)

หน่วย  
งาน

ตำแหน่ง เจ้าหน้าที่งานพัสดุ

(Default.aspx)

ออกจากระบบ

คลังความรู้ ระบบ e-LAAS

แก้ไขข้อมูลสัญญาจากระบบ e-GP

ระบบงบประมาณ

6 กันยายน 2566[V.2023-09-05141.18]

รายงาน ()

ระบบข้อมูลรายรับ

การรับเงินที่เป็นรายรับ ()

การรับเงินที่ไม่เป็นรายรับ ()

จัดทำใบนำส่งเงิน ()

สมุดเงินสดรับ/ทะเบียนต่างๆ ()

ระบบข้อมูลรายจ่าย

สร้างโครงการเงินสะสม/เงินทุนสำรอง

เงินสะสม ()

จัดซื้อจัดจ้าง ()

บันทึกจัดซื้อจัดจ้างจากระบบ e-GP ()

จัดทำฎีกา ()

เงินประกัน ()

สมุดเงินสดจ่าย/ทะเบียนต่างๆ ()

ข้อมูลจากระบบ e-GP  บันทึกเองจากระบบ e-LAAS

ประวัติการแก้ไข

เลขที่โครงการ(e-GP)

เลขคสมสัญญา(e-GP)\*

เลขที่คสมสัญญาของ อปท.\*

วันที่ทำสัญญา\*

วันสิ้นสุดสัญญา\*

เลขที่ใบส่งชื่อสั่งจ้าง  
ระบบ GFMIS

เลขที่สัญญา(e-LAAS)

ชื่อเจ้าหน้าที่\*

|                               |              |     |
|-------------------------------|--------------|-----|
| จำนวนเงินขอซื้อขอจ้าง         | 3,480,000.00 | บาท |
| จำนวนเงินขณะการจัดซื้อจัดจ้าง | 3,375,000.00 | บาท |
| จำนวนเงินที่ทำสัญญา           | 3,375,000.00 | บาท |

สถานะ:

วันที่ตรวจรับงานงวดสุดท้าย

แหล่งที่มาของเงิน

| ระบบบัญชี   | งาน         | ประเภทรายจ่าย                    | โครงการ   | แหล่งเงิน                | รหัสงบประมาณ | ยกมา         | วงเงินอนุมัติ | คงเหลือ    |
|---|-------------|----------------------------------|---|--------------------------|--------------|--------------|---------------|------------|
| รายการกันเงิน ณ วันสิ้นปี ()<br>ทะเบียนสินทรัพย์ () |             |                                  | โครงการปรับปรุงต่อเติมอาคารซ่อมบำรุงและรั้ว คสล. พร้อมประตู เข้า-ออก และป้าย คสล. ศูนย์เครื่องจักรกล องค์การบริหารส่วนจังหวัดยะลา | เงินงบประมาณ<br>ค้างจ่าย |              |              |               |            |
| การบริหารระบบ<br>การจัดการฐานข้อมูล ()              | งานก่อสร้าง | ค่าปรับปรุงที่ดินและสิ่งก่อสร้าง |   |                          |              | 3,480,000.00 | 3,375,000.00  | 105,000.00 |
|   |             |                                  |   |                          |              |              | 3,375,000.00  |            |

เงินล่วงหน้า

มีเงินล่วงหน้า  ไม่มีเงินล่วงหน้า

การรับหลักประกันสัญญา

มีหลักประกันสัญญา  ไม่มีหลักประกันสัญญา

เลือกรับหลักประกันสัญญา\*

ชื่อผู้จัดทำ\*

บันทึก

การจัดทำฎีกาเบิกเงิน/จ่ายตรงผู้รับจ้าง

| รายการ   | วงเงินอนุมัติตามสัญญา | ผูกพัน/เบิกจ่าย | คงเหลือ      |
|--|-----------------------|-----------------|--------------|
| เงินงบประมาณค้างจ่าย 2565 : โครงการปรับปรุงต่อเติมอาคารซ่อมบำรุง และรั้ว คสล. พร้อมประตู เข้า-ออก และป้าย คสล. ศูนย์เครื่องจักรกล องค์การบริหารส่วนจังหวัดยะลา | 3,375,000.00          | 0.00            | 3,375,000.00 |



ที่ ยล. 000943

สำนักงานทะเบียนหุ้นส่วนบริษัทจังหวัดยะลา  
กรมพัฒนาธุรกิจการค้า กระทรวงพาณิชย์

### หนังสือรับรอง

ขอรับรองว่าห้างหุ้นส่วนนี้ ได้จดทะเบียนเป็นนิติบุคคล ตามประมวลกฎหมายแพ่งและพาณิชย์  
เมื่อวันที่ 15 สิงหาคม 2555 ทะเบียนนิติบุคคลเลขที่ 0953555000413

ปรากฏข้อความในรายการตามเอกสารทะเบียนนิติบุคคล ณ วันออกหนังสือนี้ ดังนี้

- ชื่อห้างหุ้นส่วน ห้างหุ้นส่วนจำกัด จิตาการโยธา
- ผู้เป็นหุ้นส่วนของห้างหุ้นส่วน มี 2 คน ตามรายชื่อดังนี้
  - นายวิระ พรหมจินดา

จำนวน

ลงหุ้นด้วย เงิน (ลงชื่อ) 1,800,000.00 บาท ผู้ว่าจ้าง (นายมุขตาร์ มะทา)

- นางสาวจันทร์เพ็ญ สิงขรัตน์พันธ์

จำนวน

(ลงหุ้นด้วย เงิน) นายกองการบริหารส่วนจังหวัดยะลา 200,000.00 บาท

- หุ้นส่วนผู้จัดการของห้างหุ้นส่วนนี้ มี 1 คน ตามรายชื่อดังนี้
  - นายวิระ พรหมจินดา/

(ลงชื่อ) นายวิระ พรหมจินดา

- ข้อจำกัดอำนาจหุ้นส่วนผู้จัดการ มีดังนี้ ไม่มี/

(ลงชื่อ) พยาน

- สำนักงานใหญ่ ตั้งอยู่เลขที่ 10 ซอย 8 (ถนนเวฬุวัน) ถนนเวฬุวัน ตำบลสะเตง อำเภอเมืองยะลา จังหวัดยะลา/

- วัตถุประสงค์ของห้างหุ้นส่วนนี้มี 23 ข้อ ดังปรากฏในสำเนาเอกสารแนบท้ายหนังสือรับรองนี้ จำนวน 2 แผ่น โดยมี

ลายมือชื่อนายทะเบียนซึ่งรับรองเอกสารเป็นสำคัญ

(ลงชื่อ) ประธานกรรมการ นางสาวภาวิณี ทองเทศ

กรรมการ ออกให้ ณ วันที่ 11 เดือน สิงหาคม พ.ศ. 2566 กรรมการ

(นางสาวนพวรรณ ห้วยห้อง)

นายทะเบียน



คำเตือน : ผู้ใช้ควรตรวจสอบข้อความทราบท้ายหนังสือรับรองฉบับนี้ทุกครั้ง



กรมพัฒนาธุรกิจการค้า กระทรวงพาณิชย์  
Department of Business Development  
Ministry of Commerce

ก้าวสู่ดิจิทัล  
สู่ยุคดิจิทัล

Leading Business  
Towards Digital  
Transformation





ที่ ยล. 000943

สำนักงานทะเบียนหุ้นส่วนบริษัทจังหวัดยะลา  
กรมพัฒนาธุรกิจการค้า กระทรวงพาณิชย์

### หนังสือรับรอง

ข้อควรทราบ ประกอบหนังสือรับรอง ฉบับที่ ยล. 000943

1. นิติบุคคลนี้ได้ส่งงบการเงินปี 2565
2. หนังสือรับรองเฉพาะข้อความที่ห้าง/บริษัทได้นำมาจดทะเบียนไว้เพื่อผลทางกฎหมายเท่านั้น ข้อเท็จจริงเป็นสิ่งที่ควรหาไว้พิจารณาฐานะ
3. นายทะเบียนอาจเพิกถอนการจดทะเบียน ถ้าปรากฏว่าข้อความอันเป็นสาระสำคัญที่จดทะเบียนไม่ถูกต้อง หรือเป็นเท็จ

(ลงชื่อ).....  
(นาย मुखตาร์ มะทา)

.....  
นายกองคการบริหารสวญจังหวัดยะลา

(ลงชื่อ).....  
(นายวิระพรหมจันต)



(ลงชื่อ).....  
..... พยาน

.....  
นางสาวอรนพร ปานเกิด

(ลงชื่อ).....  
..... ประธานกรรมการ

.....  
นางสาวภาวณี ทองเทศ

.....  
กรรมการ

.....  
กรรมการ



กรมพัฒนาธุรกิจการค้า กระทรวงพาณิชย์  
Department of Business Development  
Ministry of Commerce

ก้าวสู่อนาคต  
สู่ดิจิทัล

Leading Business  
Towards Digital  
Transformation



จัดพิมพ์ เมื่อเวลา 14:50 น.

Ref:669500213000943



ว.2 (ว.พิเศษ)

รายละเอียดวัตถุประสงค์

Handwritten mark resembling the number '16'.

วัตถุประสงค์ทั่วไป

- (1) ซื้อ จัดหา รับ เช่า เช่าซื้อ ถูกรวมสิทธิ์ ครอบครอง ปรับปรุง ใช้ และการจัดการโดยประการอื่น ซึ่งทรัพย์สินใดๆ ตลอดจน ดอกผลของทรัพย์สินนั้น
- (2) ขาย โอน จำนอง จำนำ แลกเปลี่ยน และจำหน่ายทรัพย์สินโดยประการอื่น
- (3) เป็นนายหน้า ตัวแทน ตัวแทนค้าต่างในกิจการและธุรกิจทุกประเภท เว้นแต่ในธุรกิจประกันภัย การหาสมาชิกให้สมาคม และการค้าหลักทรัพย์
- (4) กู้ยืมเงิน เบิกเงินเกินบัญชีจากธนาคาร นิติบุคคล หรือสถาบันการเงินอื่น และให้กู้ยืมเงินหรือให้เครดิตด้วยวิธีการอื่น

โดยจะมีหลักประกันหรือไม่ก็ตาม รวมทั้งการรับ ออก โอน และสลักหลังตัวเงิน หรือตราสารที่เปลี่ยนมือได้อย่างอื่น เว้นแต่ในธุรกิจธนาคาร ธุรกิจเงินทุน และธุรกิจ เครดิทฟองดิเออร์

- (5) ทำการจัดตั้งสำนักงานสาขาหรือแต่งตั้งตัวแทน ทั้งภายในและภายนอกประเทศ
- (6) เข้าเป็นหุ้นส่วนจำกัดความรับผิดชอบในทางหุ้นส่วนจำกัด เป็นผู้ถือหุ้นในบริษัทจำกัด และบริษัทมหาชนจำกัด

วัตถุประสงค์ประกอบธุรกิจบริการ

- (7) ประกอบกิจการรับเหมาก่อสร้างอาคาร อาคารพาณิชย์ อาคารที่พักอาศัย สถานที่ทำการ ถนน สะพาน เขื่อน ถนนดินร่วน มณฑล และงานก่อสร้างอย่างอื่นทุกชนิด รวมทั้งรับทำงานโยธาทุกประเภท
- (8) ประกอบกิจการโรงแรม กิตติาคาร บาร์ ไนท์คลับ
- (9) ประกอบกิจการขนส่งและขนถ่ายสินค้า และคนโดยสารทั้งทางบก ทางน้ำ ทางอากาศ ทั้งภายในประเทศ และระหว่างประเทศ รวมทั้งรับบริการนำของออกจากท่าเรือตามพิธีศุลกากรและการจัดระวางการขนส่งทุกชนิด
- (10) ประกอบกิจการนำเที่ยว รวมทั้งธุรกิจที่เกี่ยวข้องกับการนำเที่ยวทุกชนิด
- (11) ประกอบกิจการบริการจัดเก็บ รวบรวม จัดทำ จัดพิมพ์และเผยแพร่สถิติ ข้อมูลในทางเกษตรกรรม อุตสาหกรรม พาณิชยกรรม การเงิน การตลาด รวมทั้งวิเคราะห์และประเมินผลในการดำเนินธุรกิจ
- (12) ประกอบกิจการบริการทางด้านกฎหมาย ทางบัญชี ทางวิศวกรรม ทางสถาปัตยกรรม รวมทั้งกิจการโฆษณา
- (13) ประกอบธุรกิจบริการรับค่าประกันหนี้สิน ความรับผิด และการปฏิบัติตามสัญญาของบุคคลอื่น รวมทั้งรับบริการค้ำประกันบุคคล ซึ่งเดินทางเข้ามาในประเทศหรือเดินทางออกไปต่างประเทศตามกฎหมายว่าด้วย คนเข้าเมือง (กฎหมายว่าด้วยคนเข้าเมือง) และกฎหมายอื่น
- (14) ประกอบธุรกิจบริการรับเป็นที่ปรึกษาและให้คำแนะนำปัญหาเกี่ยวกับด้านบริหารงานพาณิชยกรรม อุตสาหกรรม รวมทั้งปัญหาการผลิต การตลาดและจัดจำหน่าย
- (15) ประกอบธุรกิจบริการรับเป็นผู้จัดการและดูแลผลประโยชน์ เก็บผลประโยชน์และจัดการทรัพย์สินให้บุคคลอื่น
- (16) ประกอบกิจการโรงพยาบาลเอกชน สถานพยาบาล รับรักษาคนไข้และผู้ป่วยเจ็บ รับทำการฝึกสอนและอบรมทางด้านวิชาการเกี่ยวกับการแพทย์ การอนามัย
- (17) ประกอบกิจการจัดสร้างและจัดจำหน่ายภาพยนตร์ โรงภาพยนตร์ และโรงมหรสพอื่น สถานที่ตากอากาศ สนามกีฬา สระว่ายน้ำ โบว์ลิ่ง
- (18) ประกอบกิจการให้บริการซ่อมแซม บำรุงรักษา ตรวจสอบ อัดฉีด พ่นน้ำยาแก๊สน้ำสำหรับยานพาหนะทุกประเภท รวมทั้งบริการติดตั้ง ตรวจสอบ และแก้ไขอุปกรณ์ ป้องกันวินาศภัยทุกประเภท
- (19) ประกอบกิจการซักรีดเสื้อผ้า ตัดผม แต่งผม เสริมสวย
- (20) ประกอบกิจการรับจ้างถ่ายรูป ล้างอัดขยายรูป รวมทั้งเอกสาร
- (21) ประกอบกิจการสถานบริการอาบอบนวด
- (22) ประกอบกิจการประมูลเพื่อรับจ้างทำของ ตามวัตถุประสงค์ทั้งหมด ให้แก่บุคคล คณะบุคคล นิติบุคคล ส่วนราชการ และองค์การของรัฐ

(ลงชื่อ).....ผู้ว่าจ้าง  
 (.....)  
 นายกองคการบริหารส่วนจังหวัดยะลา

(ลงชื่อ).....ผู้รับจ้าง  
 (.....)  
 นางสาวอ้นพร ปานเกิด



(ลงชื่อ).....พยาน

(.....)  
 ประธานกรรมการ

(.....)  
 กรรมการ

(.....)  
 กรรมการ



Handwritten number '9'.



วัตถุประสงค์ของ ห้างหุ้นส่วน/บริษัท นี้ มี.....23.....ข้อ ดังนี้

(23) ประกอบกิจการค้า วัสดุก่อสร้าง อุปกรณ์และเครื่องมือใช้ในการก่อสร้าง เครื่องจักรกลประเภท สี เครื่องมือทาสี เครื่องตกแต่งอาคาร เครื่องเหล็ก เครื่องทองแดง เครื่องทองเหลือง เครื่องเคลือบ เครื่องสุขภัณฑ์ อุปกรณ์ประปา รวมทั้งอะไหล่ และอุปกรณ์ของสินค้าดังกล่าว

(ลงชื่อ).....*Chan*.....ผู้ว่าจ้าง  
(นายมุขตาร มะทา)

(.....*Chan*.....)  
นายกองค์การบริหารส่วนจังหวัดสงขลา

(ลงชื่อ).....*Chan*.....ผู้รับจ้าง  
(นายวิระ พรหมจันทร์)

(.....*Chan*.....)  
อำเภอเมือง จังหวัดสงขลา

(ลงชื่อ).....*Chan*.....พยาน  
(นางสาวธนพร ปานเกิด)

(.....*Chan*.....)  
อำเภอเมือง จังหวัดสงขลา

(ลงชื่อ).....*Chan*.....พยาน  
(นางสาวภาวณิ ทองเทศ)

(.....*Chan*.....)  
อำเภอเมือง จังหวัดสงขลา

*Chan*.....ประธานกรรมการ

*Chan*.....กรรมการ

*Chan*.....กรรมการ





รายการจดทะเบียน

ห้างหุ้นส่วน จำกัด ภูตกรการโยธา

ทะเบียนเลขที่ 0953555000413

*Handwritten signature*



- ข้อ 1. ชื่อห้างหุ้นส่วน - ห้างหุ้นส่วน ..... นายทะเบียน  
เขียนเป็นภาษาอังกฤษ ดังนี้ ..... สำนักงานทะเบียนหุ้นส่วนบริษัท จังหวัดยะลา
- ข้อ 2. ห้างนี้เป็นห้างหุ้นส่วน ตามบัญชีบุคคลจำกัด วัตถุประสงค์ของห้างหุ้นส่วนนี้ ..... ข้อ สังกัดอยู่ใน แบบ 2. ที่เลข
- ข้อ 3. สำนักงานของห้างหุ้นส่วน มี ..... แห่ง คือ

สำนักงานใหญ่ เลขรหัสประจำบ้าน [ ] [ ] [ ] [ ] [ ] [ ] [ ] [ ] [ ] [ ] ตั้งอยู่ที่ ..... อาคาร  
 ห้องเลขที่ ..... ชั้นที่ ..... หมู่บ้าน ..... หมู่ที่ ..... ตรอก/ซอย  
 ถนน ..... ตำบล/แขวง ..... อำเภอ/เขต  
 จังหวัด ..... รหัสไปรษณีย์ ..... หมายเลขโทรศัพท์  
 หมายเลขโทรสาร ..... \*E-mail  
 ชื่อหรือที่อยู่เว็บไซต์ (URL) ที่ใช้ในการประชาสัมพันธ์หรือประกอบธุรกิจพาณิชย์อิเล็กทรอนิกส์ (e-Commerce) มีดังนี้  
 1. ....  
 2. ....

สำนักงานสาขา (1) เลขรหัสประจำบ้าน [ ] [ ] [ ] [ ] [ ] [ ] [ ] [ ] [ ] [ ] ตั้งอยู่ที่ ..... อาคาร  
 ห้องเลขที่ ..... ชั้นที่ ..... หมู่บ้าน ..... หมู่ที่ ..... ตรอก/ซอย  
 ถนน ..... ตำบล/แขวง ..... อำเภอ/เขต  
 จังหวัด ..... รหัสไปรษณีย์ ..... หมายเลขโทรศัพท์  
 หมายเลขโทรสาร ..... E-mail

- ข้อ 4. ผู้เป็นหุ้นส่วนของห้างหุ้นส่วนมีจำนวน 2 คน ดังนี้  
 (ก) ชื่อ อาชีพ ที่อยู่ และสิ่งที่มีมูลค่าของหุ้นส่วนเจ้าพวกไม่จำกัดความรับผิด จำนวน ..... คน มีดังนี้  
 เจ้าเข้าผู้เป็นหุ้นส่วนทุกคนซึ่งได้ลงลายมือชื่อไว้ อินยอมให้นายทะเบียนตรวจสอบความถูกต้องและเปิดเผยข้อมูลตามที่ไ้ระบุ  
 ไว้ในรายการจดทะเบียนนี้ เพื่อใช้ประโยชน์ของทางราชการ (ลงชื่อ) ..... (นาย मुखตาริ มะทา) อายุ 55 ปี สัญชาติ ไทย  
 (1) นายวิระ พรหมจินดา

ชื่อบัตรประจำตัวประชาชนเลขที่ 3-9599-00137-80-1 เลขที่ ..... ปี สัญชาติ ไทย  
 ชื่อบัตรอื่น ๆ (ระบุ) ..... เลขที่ ..... สัญชาติ ไทย  
 อยู่บ้านเลขที่ 10 หมู่ที่ ..... ถนน ..... รหัสไปรษณีย์ ..... ตำบล/แขวง ..... อำเภอ/เขต ..... จังหวัด ..... รหัสไปรษณีย์ ..... หมายเลขโทรศัพท์ .....  
 อาชีพ นักธุรกิจ อีชื่อ ..... ลงหุ้นด้วย ..... เงิน ..... บาท ..... จำนวนทั้งสิ้น 1,800,000 บาท  
 (ส่วนลงหุ้นเดิมจำนวน 300,000 บาท เพิ่ม / ลด จำนวน 1,500,000 บาท)  
 (ลงลายมือชื่อ) นายวิระ พรหมจินดา

(2)  ชื่อบัตรประจำตัวประชาชนเลขที่ [ ] [ ] [ ] [ ] [ ] [ ] [ ] [ ] [ ] [ ] เลขที่ ..... ปี สัญชาติ .....  
 ชื่อบัตรอื่น ๆ (ระบุ) ..... เลขที่ ..... สัญชาติ .....  
 อยู่บ้านเลขที่ ..... หมู่ที่ ..... ถนน ..... รหัสไปรษณีย์ ..... ตำบล/แขวง ..... อำเภอ/เขต ..... จังหวัด ..... รหัสไปรษณีย์ ..... หมายเลขโทรศัพท์ .....  
 อาชีพ ..... อีชื่อ ..... ลงหุ้นด้วย ..... เงิน ..... บาท ..... จำนวนทั้งสิ้น ..... บาท  
 (ส่วนลงหุ้นเดิมจำนวน ..... บาท เพิ่ม / ลด จำนวน ..... บาท)  
 (ลงลายมือชื่อ) วิระ พรหมจินดา

(ลงลายมือชื่อ) นายวิระ พรหมจินดา ..... หุ้นส่วนผู้จัดการ  
 หน้า 1 ของจำนวน ..... 2 ..... หน้า (ลงลายมือชื่อ) นายทะเบียน  
 เอกสารประกอบทำข้อที่ 950026608110004 (นางนพาสี สิงแก้ว)  
 \* E-mail นี้ใช้ในการส่งข้อมูลข่าวสารและติดต่อกับนิติบุคคลอีกทางหนึ่ง และในกรณีที่มีการระบุชื่อหรือที่อยู่เว็บไซต์ (URL) ที่ใช้ในการ  
 ประชาสัมพันธ์หรือประกอบธุรกิจพาณิชย์อิเล็กทรอนิกส์ (e-Commerce) ละต้องระบุ E-mail นี้ด้วย

D:\Module\กรมพัฒนาธุรกิจการค้า\ทะเบียน\ธุรกิจ\หุ้นทุน 11.8.88\ทส.2 (ใบถ).pdf





สำเนาถูกต้อง

แบบ ภธ. 2



(ข) ชื่อ อาชีพ ที่อยู่ และสิ่งที่นำมาลงทุนของหุ้นส่วนข้าพเจ้ากำหนดความรับผิดชอบ ข้าพเจ้ามี.....คน มีดังนี้  
ข้าพเจ้าผู้เป็นหุ้นส่วนทุกคนซึ่งได้ลงลายมือชื่อไว้มี อินยอมให้คนขายตราตรวจสอบความถูกต้องและเปิดเผยข้อมูลตามที่ได้ระบุ  
ไว้ในรายละเอียดทะเบียนนี้ เพื่อใช้ประโยชน์ของทางราชการ

(1) นางสาวจันทร์เทีญ สังขรัตน์พันธุ์ อายุ 51 ปี สัญชาติ ไทย  
สำนักงานทะเบียนหุ้นส่วนบริษัท จังหวัดยะลา

ตีอบัตรประจำตัวประชาชนเลขที่ 3-95999-00063-88-7  
 ตีอบัตรอื่น ๆ (ระบุ) ..... เลขที่ .....  
อยู่บ้านเลขที่ 10 หมู่ที่ ..... ถนน ..... ตำบล ..... อำเภอ ..... จังหวัด ..... หมายเลขโทรศัพท์ 082-5653519  
อาชีพ นักรูทือ อีห้อ ..... ลงหุ้นด้วย เงิน ..... จำนวนทั้งสิ้น 200,000 บาท  
(ส่วนลงทุนเดิมจำนวน ..... บาท เพิ่ม / ลด จำนวน ..... บาท)  
(ลงลายมือชื่อ) จันทร์เทีญ สังขรัตน์พันธุ์

(2) ..... อายุ ..... ปี สัญชาติ .....

ตีอบัตรประจำตัวประชาชนเลขที่ .....  
 ตีอบัตรอื่น ๆ (ระบุ) ..... เลขที่ .....  
อยู่บ้านเลขที่ ..... หมู่ที่ ..... ถนน ..... ตำบล ..... อำเภอ ..... จังหวัด ..... หมายเลขโทรศัพท์ .....  
อาชีพ ..... อีห้อ ..... ลงหุ้นด้วย ..... จำนวนทั้งสิ้น ..... บาท  
(ส่วนลงทุนเดิมจำนวน ..... บาท เพิ่ม / ลด (จำนวน) ..... บาท) ..... ผู้ว่าจ้าง  
(ลงลายมือชื่อ) (นาย) มชาติร์ มะทา

(3) ..... อายุ ..... ปี สัญชาติ .....

ตีอบัตรประจำตัวประชาชนเลขที่ .....  
 ตีอบัตรอื่น ๆ (ระบุ) ..... เลขที่ .....  
อยู่บ้านเลขที่ ..... หมู่ที่ ..... ถนน ..... ตำบล ..... อำเภอ ..... จังหวัด ..... หมายเลขโทรศัพท์ .....  
อาชีพ ..... อีห้อ ..... ลงหุ้นด้วย ..... จำนวนทั้งสิ้น ..... บาท  
(ส่วนลงทุนเดิมจำนวน ..... บาท เพิ่ม / ลด จำนวน ..... บาท)  
(ลงลายมือชื่อ) (นางสาว) อรพร บวนเกิด

(4) ..... อายุ ..... ปี สัญชาติ .....

ตีอบัตรประจำตัวประชาชนเลขที่ .....  
 ตีอบัตรอื่น ๆ (ระบุ) ..... เลขที่ .....  
อยู่บ้านเลขที่ ..... หมู่ที่ ..... ถนน ..... ตำบล ..... อำเภอ ..... จังหวัด ..... หมายเลขโทรศัพท์ .....  
อาชีพ ..... อีห้อ ..... ลงหุ้นด้วย ..... จำนวนทั้งสิ้น ..... บาท  
(ส่วนลงทุนเดิมจำนวน ..... บาท เพิ่ม / ลด จำนวน ..... บาท)  
(ลงลายมือชื่อ) (นางสาว) กวณ ทองเทศ

(ลงลายมือชื่อ) ธีระ พรหมจินดา หุ้นส่วนผู้จัดการ  
(..... นายธีระ พรหมจินดา .....) (นางสาว) สันแก้ว

หน้า 2 ของจำนวน 2 หน้า  
เอกสารประกอบคำขอที่ 950025608110004 (ลงลายมือชื่อ) ..... นายทะเบียน





ถ.พ.20

เขตป่าชุมชนป่าชุมชนป่าเพิ่ม

กรมส่งเสริมการค้า

เป็น  สำนักรางวัลใหญ่

สำนักรางวัล

ของเล่น

ของเล่น

ของเล่น

ของเล่น

ของเล่น

ของเล่น

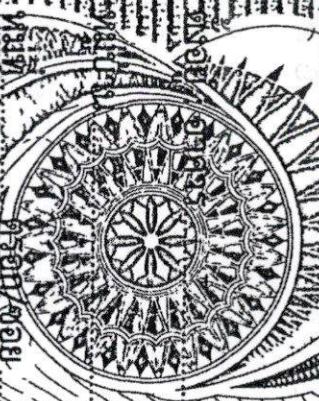

ออกให้เมื่อวันที่ 21 สิงหาคม 2550

ผู้ออกให้ชื่อ นาย...

ตำแหน่ง...

ตำแหน่ง...

ตำแหน่ง...

ใบปะหน้าของหลักฐานนี้ใช้สำหรับประกอบการขอรับใบอนุญาตประกอบกิจการค้าปลีกและค้าส่ง...

คำเตือน: ใบปะหน้าของหลักฐานนี้ใช้สำหรับประกอบการขอรับใบอนุญาตประกอบกิจการค้าปลีกและค้าส่ง...

0 9 5 3 5 5 5 0 0 0 4 1 9



บัตรประจำตัวประชาชน Thai National ID Card  
เลขประจำตัวประชาชน 3 9599 00137 60 1  
Identification Number

ชื่อและชื่อสกุล นาย วีระ พรหมจินดา

Name Mr. Wira

Last name Phromchinda

เกิดวันที่ 3 ก.ค. 2511

Date of Birth 3 Jul. 1968

ศาสนา พุทธ

ที่อยู่ 10 ซ.8 (ถนนเวฬุวัน) อ.เวฬุวัน

ต.สะเตง อ.เมืองยะลา จ.ยะลา

9 ก.ค. 2564

วันหมดอายุ

7-Dec-2021

Date of Expiry



(นายวีระ พรหมจินดา)  
เจ้าพนักงานเสมียน

2 ก.ค. 2573

วันหมดอายุ

2 Jul. 2030

Date of Expiry



9599-05-12091109

(ลงชื่อ).....ผู้ว่าจ้าง  
(นาย मुखตาร์ มะทา)

นายกองค์การบริหารส่วนจังหวัดยะลา

(ลงชื่อ).....  
(นายวีระ พรหมจินดา)



(ลงชื่อ).....  
(นางสาวธนพร ปานเกิด)

(ลงชื่อ).....  
(นางสาวภาวน ทองเทศ)

..... ประธานกรรมการ

..... กรรมการ

..... กรรมการ



**รายการเกี่ยวกับบ้าน** เล่มที่ 1

เลขรหัสประจำบ้าน 9599-027520-0 สำนักทะเบียน ท้องถิ่นเทศบาลนครยะลา

รายการที่อยู่ 10 ซอย 8 (ถนนเวฬุวัน) ถนนเวฬุวัน  
ตำบลสะเตง อำเภอเมืองยะลา จังหวัดยะลา

ชื่อหมู่บ้าน ชื่อบ้าน

ประเภทบ้าน บ้าน ลักษณะบ้าน ตึกแถว 2 ชั้น 1 ห้อง

วันเดือนปีที่กำหนดบ้านเลขที่ 13 สิงหาคม 2556

---

ลงชื่อ  นายทะเบียน  
(นางพรวิไล) ธรรมโสภณ

วันเดือนปีที่พิมพ์ทะเบียนบ้าน 13 สิงหาคม 2556

(ลงชื่อ).....  
(นายมนตรี มะทา)  
นายกองค์การบริหารส่วนจังหวัดยะลา

(ลงชื่อ).....



เล่มที่ 1 รายการบุคคลในบ้านของเลขรหัสประจำบ้าน 9599-027520-0

นายวิระ พรหมจินดา (ลงชื่อ)..... สถานะ บ้าน

ประจำตัวประชาชน 3-9599-00137-60-1 สถานภาพ ผู้อาศัย เพศ ชาย

อาศัยให้กำเนิด ชื่อ ตา (นางสาวรณพร ปานเกิด)

ผู้ให้กำเนิด ชื่อ อรุณ เกิดเมื่อ 3 ก.ค. 2511

(ลงชื่อ)..... สัญชาติ ไทย พยาน

นางสาวภาวิณี ทองเทศ

3-9599-00137-57-1 สัญชาติ ไทย

พจนาน 7 ซ.จินากุล(จันทร์เกษมอุทิศ) ถ.คูหา मुख นายทะเบียน

สะเตง อ.เมืองยะลา จ.ยะลา (นายไพโรจน์ บุตมา) ประธานกรรมการ

ปี 9 ค.ค. 2564 นายทะเบียน

ไป กรรมการ กรรมการ





ทะเบียนเลขที่ 0953555000413



แบบ พค. 0401

# กรมพัฒนาธุรกิจการค้า ใบสำคัญแสดงการจดทะเบียนห้างหุ้นส่วนบริษัท

ใบสำคัญนี้ออกให้เพื่อแสดงว่า (ลงชื่อ) นายมุขตาร์ มะทา (ผู้ว่าจ้าง)

นายกองค้การบริหารส่วนจังหวัดยะลา

ห้างหุ้นส่วนจำกัด อูตากรการโยธา

(ลงชื่อ) นายวีระ พงษ์สุวรรณ

(.....มาแฉะ พงษ์สุวรรณ.....)

ได้จดทะเบียนเป็นนิติบุคคลตามประมวลกฎหมายแพ่งและพาณิชย์

(ลงชื่อ) นายสุรพันธ์ ปานดี

(.....นายสุรพันธ์ ปานดี.....)

ณ สำนักงานทะเบียนหุ้นส่วนบริษัท จังหวัด ยะลา

(ลงชื่อ) นางสาวภาวิณี ทองเทศ

(.....นางสาวภาวิณี ทองเทศ.....)

เมื่อวันที่ 15 สิงหาคม พ.ศ. 2555

ออกให้ ณ วันที่ 15 สิงหาคม พ.ศ. 2555



(นางสาวกัญญาพร อ่างสูง)

นางทะเบียน  
จังหวัดยะลา

ประธานกรรมการ

กรรมการ

กรรมการ



### แบบใบเสนอราคา

เรียน ประธานคณะกรรมการซื้อหรือจ้างโดยวิธีคัดเลือก

1. ข้าพเจ้า...ห้างหุ้นส่วนจำกัด ฐิตากรการโยธา.....ตั้งอยู่เลขที่..10....ซอย..8 (ถนนเวฬุวัน)..  
ถนนเวฬุวัน. ตำบลสะเตง อำเภอเมือง.....จังหวัด.....ยะลา.....โทรศัพท์..082-565-3519....  
โดย...นายวิระ พรหมจินดา.....ผู้ลงนามข้างท้ายนี้ได้พิจารณาเงื่อนไขต่าง ๆ ในเอกสาร โดยวิธีคัดเลือก  
ตามหนังสือเชิญร่วมเสนอราคา ที่ ยล 51009/ ..1967.... ลงวันที่ ...10 สิงหาคม 2566....โดยตลอดและ  
ยอมรับข้อกำหนดและเงื่อนไขนั้นแล้ว รวมทั้งรับรองว่า ข้าพเจ้าเป็นผู้มีคุณสมบัติครบถ้วนตามที่กำหนด และไม่  
เป็นผู้ทำงานของทางราชการหรือของหน่วยการบริหารราชการส่วนท้องถิ่น

2. ข้าพเจ้าขอเสนอที่จะทำงาน โครงการปรับปรุงต่อเติมอาคารซ่อมบำรุง และรั้ว คสล.  
พร้อมประตู เข้า-ออกและป้าย คสล. ศูนย์เครื่องจักรกล องค์การบริหารส่วนจังหวัดยะลา (ตามแบบที่  
อบจ.กำหนด)

ตามข้อกำหนดเงื่อนไข แบบรูป ที่กำหนดในเงื่อนไขเอกสารโดยวิธีคัดเลือก ตามราคาดังที่ได้ระบุไว้แนบท้ายใบเสนอราคา  
เป็นเงินทั้งสิ้น.....3,385,000.-.....บาท (...สามล้านสามแสนแปดหมื่นห้าพันบาทถ้วน....) ซึ่งได้รวม  
ภาษีมูลค่าเพิ่ม จำนวน.....221,448.60.....บาท ตลอดจนภาษีอากรนั้น ๆ และค่าใช้จ่ายทั้งปวงไว้ด้วยแล้ว

3. คำเสนอนี้จะยื่นอยู่เป็นระยะเวลา.....180.....วัน นับแต่วันเปิดซองโดยวิธีคัดเลือก  
และองค์การบริหารส่วนจังหวัดยะลา อาจรับคำเสนอนี้ ณ เวลาใดก็ได้ก่อนที่จะครบกำหนดระยะเวลาดังกล่าวหรือ  
ระยะเวลาที่ได้ยึดออกไปตามเหตุผลอันสมควรที่ องค์การบริหารส่วนจังหวัดยะลา ร้องขอ

4. กำหนดเวลาส่งมอบ ข้าพเจ้ารับรองที่จะเริ่มทำงานตามสัญญาทันที หรือทันทีที่ได้รับแจ้งจาก  
องค์การบริหารส่วนจังหวัดยะลาว่าให้เริ่มทำงานตามสัญญาและจะส่งมอบงานตามเอกสารโดยวิธีคัดเลือกโดย  
ครบถ้วนถูกต้อง ภายใน.....270.....วัน นับถัดจากวันลงนามในสัญญาจ้าง

5. ในกรณีที่ข้าพเจ้าได้รับการพิจารณาให้ชนะโดยวิธีคัดเลือก ข้าพเจ้ารับรองที่จะ

5.1 ทำสัญญาตามแบบสัญญาจ้างแนบท้ายเอกสารโดยวิธีคัดเลือกขององค์การบริหารส่วนจังหวัด  
ยะลา ภายใน 7 วัน นับถัดจากวันที่ได้รับหนังสือแจ้งให้ไปทำสัญญา หรือวันที่องค์การบริหารส่วนจังหวัดยะลา  
กำหนดไว้ในหนังสือแจ้งให้ไปทำสัญญา

5.2 มอบหลักประกันการปฏิบัติตามสัญญาตามที่ระบุไว้ในข้อ 6 ของเอกสารโดยวิธีคัดเลือก  
ให้แก่ “องค์การบริหารส่วนจังหวัดยะลา” ก่อนหรือในขณะที่ได้ลงนามในสัญญาเป็นจำนวนร้อยละ 5 ของราคา  
ตามสัญญาที่ได้ระบุไว้ในใบเสนอราคา เพื่อเป็นหลักประกันการปฏิบัติตามสัญญาโดยถูกต้องและครบถ้วน

.....ประธานกรรมการ  
.....กรรมการ  
.....กรรมการ



/หากข้าพเจ้า...

-2-

หากข้าพเจ้าไม่ปฏิบัติให้ครบถ้วนตามที่ระบุไว้ข้างต้นนี้ ข้าพเจ้ายอมให้องค์การบริหารส่วนจังหวัดยะลา รับผิดชอบหรือเรียกร้องจากผู้ออกหนังสือคำประกันรวมทั้งยินดีชดใช้ค่าเสียหายใด ๆ ที่อาจมีแก่องค์การบริหารส่วนจังหวัดยะลา และองค์การบริหารส่วนจังหวัดยะลามีสิทธิที่จะให้ผู้เสนอราคารายอื่นเป็นผู้เสนอราคาได้ หรือองค์การบริหารส่วนจังหวัดยะลาอาจเรียกเสนอราคาใหม่ก็ได้

6. ข้าพเจ้ายอมรับว่า องค์การบริหารส่วนจังหวัดยะลา ไม่มีความผูกพันที่จะรับคำเสนอนี้ หรือใบเสนอราคาใด ๆ รวมทั้งไม่ต้องรับผิดชอบในค่าใช้จ่ายใด ๆ อันอาจเกิดขึ้นในการที่ข้าพเจ้าได้เข้าเสนอราคา

7. ข้าพเจ้าได้ตรวจทานตัวเลขและตรวจสอบเอกสารต่าง ๆ ที่ได้ยื่นพร้อมใบเสนอราคานี้โดยละเอียดแล้ว และเข้าใจดีว่า องค์การบริหารส่วนจังหวัดยะลาไม่ต้องรับผิดชอบใด ๆ ในความผิดพลาดหรือตกหล่น

8. ใบเสนอราคานี้ได้ยื่นเสนอโดยบริสุทธิ์ยุติธรรม และปราศจากกลฉ้อฉลหรือการสมรู้ร่วมคิดกัน โดยไม่ชอบด้วยกฎหมายกับบุคคลใดบุคคลหนึ่ง หรือหลายบุคคล หรือกับห้างหุ้นส่วนบริษัทใด ๆ ที่ได้ยื่นเสนอราคาในคราวเดียวกัน

เสนอมา ณ วันที่ 16 เดือน สิงหาคม พ.ศ. 2566



(ลงชื่อ) .....  
(...นายวิระ พรหมจินดา...)

ตำแหน่ง.....หุ้นส่วนผู้จัดการ.....

ประทับตรา (ถ้ามี)

(ลงชื่อ) .....  
(นาย मुखตาร์ มะทา)

นายกองค์การบริหารส่วนจังหวัดยะลา

(ลงชื่อ) .....  
(นายวิระ พรหมจินดา)



(ลงชื่อ) .....  
นางสาวธนพร ปานเกิด

(ลงชื่อ) .....  
(นางสาวภาวิณี ทองเทศ)

.....  
กรรมการ  
กรรมการ

ลงวันที่ 6 ก.ย. 2566

บันทึกการต่อรองราคา

การเสนอราคาจ้างก่อสร้างโครงการปรับปรุงต่อเติมอาคารซ่อมบำรุง และรั้ว คสล. พร้อมประตู เข้า-ออก และป้าย คสล. ศูนย์เครื่องจักรกล องค์การบริหารส่วนจังหวัดยะลา โดยวิธีตกลงราคา

เขียนที่ องค์การบริหารส่วนจังหวัดยะลา  
วันที่ ๒๑ สิงหาคม พ.ศ. ๒๕๖๖

ตามหนังสือขอเชิญร่วมเสนอราคาโครงการก่อสร้างอาคารอเนกประสงค์ คสล.๒ ชั้นๆ ที่ ยล ๕๑๐๐๙/๑๙๖๓-๑๙๖๘ ลงวันที่ ๑๐ สิงหาคม ๒๕๖๖ คณะกรรมการจ้างโดยวิธีคัดเลือก ได้เชิญผู้ประกอบการเข้าร่วมยื่นข้อเสนอราคาโครงการก่อสร้างโครงการปรับปรุงต่อเติมอาคารซ่อมบำรุง และรั้ว คสล. พร้อมประตู เข้า-ออก และป้าย คสล. ศูนย์เครื่องจักรกล องค์การบริหารส่วนจังหวัดยะลา โดยวิธีคัดเลือก ในวงเงินงบประมาณ ๓,๔๘๐,๐๐๐.๐๐ บาท (สามล้านสี่แสนแปดหมื่นบาทถ้วน) ราคากลางเป็นเงิน ๓,๓๘๕,๘๐๐.๑๘ บาท (สามล้านสามแสนแปดหมื่นห้าพันแปดร้อยบาทสิบแปดสตางค์) โดยกำหนดยื่นเสนอราคาในวันที่ ๑๖ สิงหาคม ๒๕๖๖ ระหว่างเวลา ๐๙.๐๐ น. ถึง ๑๒.๐๐ น. ณ องค์การบริหารส่วนจังหวัดยะลา สำหรับเกณฑ์การพิจารณาผลการยื่นข้อเสนอครั้งนี้ พิจารณาตัดสินโดยใช้เกณฑ์ราคา ซึ่งในวันเวลาดังกล่าวมีผู้ยื่นข้อเสนอ จำนวน ๓ ราย ประกอบด้วย

|                               |          |                  |
|-------------------------------|----------|------------------|
| ๑. หจก.ธิตาการการโยธา         | เสนอราคา | ๓,๓๘๕,๐๐๐.๐๐ บาท |
| ๒. หจก.จักรนันต์ มั่นคงธุรกิจ | เสนอราคา | ๓,๓๘๗,๐๐๐.๐๐ บาท |
| ๓. หจก.วีหนึ่ง เอ็นจิเนียริง  | เสนอราคา | ๓,๓๘๘,๕๐๐.๐๐ บาท |

คณะกรรมการจ้างโดยวิธีคัดเลือก ได้ทำการตรวจสอบเอกสารและพิจารณาคุณสมบัติของผู้ยื่นข้อเสนอทั้ง ๓ รายแล้ว ปรากฏว่าผู้ยื่นข้อเสนอราคาทั้ง ๓ ราย ไม่มีผลประโยชน์ร่วมกัน และมีคุณสมบัติถูกต้องตามเงื่อนไขที่องค์การบริหารส่วนจังหวัดยะลา กำหนด โดย หจก.ธิตาการการโยธา เป็นผู้เสนอราคาต่ำสุด เป็นเงิน ๓,๓๘๕,๐๐๐.๐๐ บาท (สามล้านสามแสนแปดหมื่นห้าพันบาทถ้วน) ซึ่งเป็นราคาต่ำกว่าราคากลางและวงเงินงบประมาณที่ตั้งไว้

ในการนี้ คณะกรรมการจ้างโดยวิธีคัดเลือก พิจารณาแล้วเพื่อประโยชน์ของทางราชการ จึงได้ต่อรองราคากับ หจก.ธิตาการการโยธา ลดวงเงินอีก ทางห้างฯ ยินดีลดวงเงินให้ เป็นจำนวนเงิน ๑๐,๐๐๐.๐๐ บาท (หนึ่งหมื่นบาทถ้วน) คงเหลือวงเงิน ๓,๓๗๕,๐๐๐.๐๐ บาท (สามล้านสามแสนเจ็ดหมื่นห้าพันบาทถ้วน) และ ยินดีปฏิบัติตามเงื่อนไขที่องค์การบริหารส่วนจังหวัดยะลา กำหนดทุกประการ โดยยื่นราคาที่เสนอ ๑๘๐ วัน และส่งมอบงานภายใน ๒๗๐ วัน นับจากวันที่ลงนามในสัญญาจ้าง

(ลงชื่อ)..... นายยุทธ ฆะทาว

นางอภิสรา อธิธรรมิการ

(ลงชื่อ)..... นายวิระ พรหมจินดา

(.....).....

(ลงชื่อ)..... นางสาวธนพร ปานเกิด

(.....).....

(ลงชื่อ)..... นางสาวภาวณี ทองเทศ

(.....).....

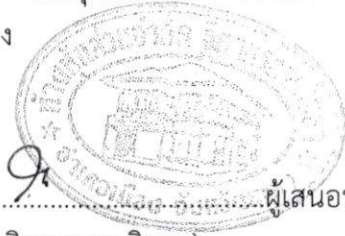

(นายวิระ พรหมจินดา) ผู้เสนอราคา

(นายชัยศักดิ์ แสงผล) ประธานกรรมการ

(นางยุพาวรรณ บุญอินทร์) กรรมการ

(นายคมกริช เขียวแก้ว) กรรมการ

ชื่อโครงการ/งานก่อสร้าง จ้างก่อสร้างโครงการปรับปรุงต่อเติมอาคารซ่อมบำรุง และรั้ว คสล. พร้อมประตู เข้า-ออก และป้าย คสล. ศูนย์เครื่องจักรกล องค์การบริหารส่วนจังหวัดยะลา

สถานที่ก่อสร้าง ศูนย์เครื่องจักรกล องค์การบริหารส่วนจังหวัดยะลา

หน่วยงานเจ้าของโครงการ/งานก่อสร้าง องค์การบริหารส่วนจังหวัดยะลา

คำนวณราคาโดย ห้างหุ้นส่วนจำกัด สิวตากรการโยธา

| ที่   | รายการ                                  | จำนวน   | หน่วย | ค่าวัสดุ   |              | ค่าแรงงาน                    |            | รวมจำนวนเงิน | หมายเหตุ |
|---|---|---------|-------|------------|--------------|------------------------------|------------|--------------|----------|
|   |   |         |       | ราคา/หน่วย | เป็นเงิน     | ราคา/หน่วย                   | เป็นเงิน   |              |          |
| งานก่อสร้างปรับปรุงอาคารศูนย์เครื่องจักรกล องค์การบริหารส่วนจังหวัดยะลา |   |         |       |            |              |                              |            |              |          |
| 1   | งานสถาปัตยกรรม                          |         | รวม   |            | 1,020,207.41 |                              | 239,118.96 | 1,259,326.37 |          |
| 2   | งานระบบไฟฟ้าและระบบสื่อสาร              |         | รวม   |            | 92,793.47    |                              | 22,286.41  | 115,079.88   |          |
| 3   | งานสถาปัตยกรรม                          |         | รวม   |            | 158,330.03   |                              | 51,939.36  | 210,269.39   |          |
| 4   | งานสถาปัตยกรรม                          |         | รวม   |            | 154,239.03   |                              | 51,939.36  | 206,178.39   |          |
| รวมค่าวัสดุและค่าแรงงานเป็นเงิน   |   |         |       |            | 1,425,569.94 | (ลงชื่อ) นายยุทธ กระจ่าง     | 365,284.09 | 1,790,854.03 |          |
| 1   | งานสถาปัตยกรรม                          |         |       |            |              | (นางสาวกมลทิพย์ งามเมือง)    |            |              |          |
| 1.1   | งานสถาปัตยกรรม                          |         |       |            |              | (ลงชื่อ) นายวระ กระจ่าง      |            |              |          |
|   | - ติดตั้งบานประตูเหล็กม้วนมอเตอร์ไฟฟ้า  | 6.000   | บาน   | 100,229.54 | 601,377.26   | (นางสาวกมลทิพย์ งามเมือง)    |            | 601,377.26   |          |
| 1.2   | งานทาสีภายนอก ทาสีภายในอาคาร            |         |       |            |              | (ลงชื่อ) นางสาวกรวิณี ทองเทศ |            |              |          |
|   | - สีทางรองพื้นปูนเก่า                   | 405.000 | ตรม.  | 29.54      | 11,962.50    | 40.91                        | 16,568.56  | 28,531.06    |          |
|   | - ทาสีอครีลิคผนังภายในอาคาร             | 220.000 | ตรม.  | 42.64      | 9,381.21     | 40.91                        | 9,000.20   | 18,381.42    |          |
|   | - ทาสีอครีลิคผนังภายนอกอาคาร            | 185.000 | ตรม.  | 45.00      | 8,325.00     | 40.91                        | 8,577.47   | 16,902.66    |          |
|   | - สีนํ้ามันทาโครงเหล็ก                  | 55.000  | ตรม.  | 61.37      | 3,375.08     | 51.82                        | 2,850.06   | 6,225.14     |          |
| 1.3   | งานหลังคา                               |         |       |            |              |                              |            |              |          |
|   | - งานติดตั้งเชิงชายหลังคาลำไ้สำเร็จรูป  | 96.000  | ม.    | 136.37     | 13,091.21    | 99.55                        | 9,556.58   | 22,647.79    |          |
|   | - หลังคากระเบื้องลอนคู่ ขนาด 50x120 ซม. | 444.000 | ตรม.  | 178.64     | 79,316.34    | 61.37                        | 27,246.07  | 106,562.41   |          |

ชื่อโครงการ/งานก่อสร้าง จ้างก่อสร้างโครงการปรับปรุงต่อเติมอาคารซ่อมบำรุง และรั้ว คสล. พร้อมประตู เข้า-ออก และป้าย คสล. ศูนย์เครื่องจักรกล องค์การบริหารส่วนจังหวัดยะลา

สถานที่ก่อสร้าง ศูนย์เครื่องจักรกล องค์การบริหารส่วนจังหวัดยะลา

หน่วยงานเจ้าของโครงการ/งานก่อสร้าง องค์การบริหารส่วนจังหวัดยะลา

คำนวณราคาโดย ห้างหุ้นส่วนจำกัด วิฑิตาการโยธา

| ที่ | รายการ  | จำนวน     | หน่วย    | ค่าวัสดุ   |           | ค่าแรงงาน  |           | รวมจำนวนเงิน | หมายเหตุ |
|-----|---|-----------|----------|------------|-----------|------------|-----------|--------------|----------|
|     |   |           |          | ราคา/หน่วย | เป็นเงิน  | ราคา/หน่วย | เป็นเงิน  |              |          |
|     | - ครอบปลั๊ก   | 30.000    | ม.       | 73.92      | 2,217.73  | 21.82      | 654.56    | 2,872.29     |          |
|     | - ครอบข้าง  | 30.000    | ม.       | 64.99      | 1,949.77  | 19.09      | 572.74    | 2,522.51     |          |
|     | - อุปกรณ์ยึดกระเบื้องหลังคา                                     | 1.000     | เหมาจ่าย | 4,091.00   | 4,091.00  | -          | -         | 4,091.00     |          |
|     | - รางระบายน้ำสแตนเลส ขนาดกว้าง 25 ซม.                           | 43.000    | ม.       | 1,909.13   | 82,092.77 | 482.74     | 20,757.74 | 102,850.51   |          |
|     | - งานรื้อถอนวัสดุฝังหลังคา (ลอนคู่หรือลักษณะใกล้เคียง) รื้อขนไป | 1,332.000 | ตรม.     | -          | -         | 34.09      | 45,410.12 | 45,410.12    |          |
|     | 1.4 งานบันได  |           |          |            |           |            |           |              |          |
|     | - พื้นบันได ชั้นลอย วิวาบอร์ด หนา 24 mm                         | 69.120    | ตรม.     | 1,108.66   | 76,630.68 | 302.75     | 20,924.98 | 97,555.66    |          |
|     | - เหล็กกล่องเหลี่ยม 25 x 25 x 25 x 2.3 มม.                      | 49.500    | กก.      | 50.40      | 2,494.86  | 16.36      | 810.02    | 3,304.87     |          |
|     | - เหล็กกล่องเหลี่ยม 50 x 50 x 2.3 มม.                           | 54.050    | กก.      | 44.31      | 2,394.71  | 16.36      | 958.18    | 3,352.90     |          |
|     | - เหล็ก H-Beam 150 x 150 x 7x10 มม.                             | 378.000   | กก.      | 62.16      | 23,494.95 | 16.36      | 6,185.59  | 29,680.55    |          |
|     | - ตงรับพื้นชั้นลอย เหล็กกล่องแบน 100x50xหนา3.2 mm@0.60 ม.       | 914.430   | กก.      | 45.22      | 41,349.80 | 16.36      | 14,963.74 | 56,313.54    |          |
|     | - ไม้บันได ลูกนอน 27x120x2.5ซม.                                 | 17.000    | ชุด      | 170.46     | 2,897.79  | 46.36      | 788.20    | 3,685.99     |          |
|     | - ไม้บันได ลูกตั้ง 18x120x1.6 ซม.                               | 17.000    | ชุด      | 347.74     | 5,911.50  | 109.09     | 1,854.59  | 7,766.09     |          |
|     | - เหล็กรงาน้ำ ขนาด 100x50ป                                      | 580.000   | กก.      | 36.96      | 21,434.12 | 16.36      | 9,491.12  | 30,925.25    |          |
|     | 1.5 งานฝาดะแกรงรางระบายน้ำ                                      |           |          |            |           |            |           |              |          |

(ลงชื่อ) ..... ผู้ว่าจ้าง  
 (นาย मुखาร์ มะทา)  
 นายกองค์การบริหารส่วนจังหวัดยะลา  
 (ลงชื่อ) ..... พยาน  
 นางสาวธนพร ชานเกิด  
 (ลงชื่อ) ..... พยาน  
 นางสาวภาวิณี ทองเทศ

ชื่อโครงการ/งานก่อสร้าง ก่อสร้างโครงการปรับปรุงต่อเติมอาคารซ่อมบำรุง และรั้ว คสล. พร้อมประตู เข้า-ออก และป้าย คสล. ศูนย์เครื่องจักรกล องค์การบริหารส่วนจังหวัดยะลา

สถานที่ก่อสร้าง ศูนย์เครื่องจักรกล องค์การบริหารส่วนจังหวัดยะลา

หน่วยงานเจ้าของโครงการ/งานก่อสร้าง องค์การบริหารส่วนจังหวัดยะลา

คำนวณราคาโดย ห้างหุ้นส่วนจำกัด ฐิตากรการโยธา

| ที่ | รายการ  | จำนวน   | หน่วย | ค่าวัสดุ   |                     | ค่าแรงงาน  |                   | รวมจำนวนเงิน        | หมายเหตุ |
|-----|---|---------|-------|------------|---------------------|------------|-------------------|---------------------|----------|
|     |   |         |       | ราคา/หน่วย | เป็นเงิน            | ราคา/หน่วย | เป็นเงิน          |                     |          |
|     | - Flat bar stainless steel ขนาด 25x25 ทน 3 mm.  | 455.000 | กก.   | 36.59      | 16,647.17           | 47.73      | 21,716.40         | 38,363.57           |          |
|     | - เหล็กฉาก 25x25 มม. ทน 3 มม.   | 221.440 | กก.   | 44.13      | 9,771.76            | 91.37      | 20,232.02         | 30,003.79           |          |
|     | <b>รวมค่างานสถาปัตยกรรม</b>   |         |       |            | <b>1,020,207.41</b> |            | <b>239,118.96</b> | <b>1,259,326.37</b> |          |
| 2   | <b>งานระบบไฟฟ้าและระบบสื่อสาร</b>   |         |       |            |                     |            |                   |                     |          |
|     | <b>2.1 งานระบบไฟฟ้า</b>   |         |       |            |                     |            |                   |                     |          |
|     | - ชุดโคมไฟ แขนแบบ High Bay 300W   | 8.000   | ชุด   | 5,727.40   | 45,819.22           | 1,363.67   | 10,909.34         | 56,728.56           |          |
|     | - โคมไฟ LED 36 W ขนาด 2 - 60 x120 cm. รางคู่  | 4.000   | ชุด   | 2,918.25   | 11,672.99           | 368.19     | 1,472.76          | 13,145.75           |          |
|     | - สายไฟฟ้า THW 1.5 sq.mm.   | 125.000 | เมตร  | 9.16       | 1,145.48            | 9.65       | 1,193.21          | 2,338.69            |          |
|     | - ท่อร้อยสายไฟฟ้า PVC dia 1/2"  | 125.000 | เมตร  | 15.55      | 1,943.23            | 34.09      | 4,261.46          | 6,204.69            |          |
|     | - ไฟส่องสว่างฉุกเฉิน LED 2 หลอด 12 โวลท์ กำลังไฟ 9 วัตต์ ให้แสงสว่างยาวนานไม่น้อยกว่า 3 ชั่วโมง | 2.000   | ชุด   | 4,746.93   | 9,493.85            | 695.47     | 1,390.94          | 10,884.79           |          |
|     | - สวิตช์ 16A 250V (พร้อมหน้ากาก)  | 14.000  | ชุด   | 207.28     | 2,901.88            | 95.46      | 1,336.39          | 4,238.28            |          |
|     | - ถังดับเพลิงชนิดน้ำยาเหลวระเหย (BF2000) ยี่ห้อ Fireman มาตรฐาน ฆอก. ขนาด 20 ปอนด์              | 2.000   | ชุด   | 6,272.87   | 12,545.74           | 272.73     | 545.47            | 13,091.21           |          |
|     | <b>2.2 งานปรับปรุงอ่างล้างมือ</b>   |         |       |            |                     |            |                   |                     |          |
|     | - ติดตั้งกระเบื้อง อ่างล้างหน้า ขนาด 4"x4"  | 3.500   | ตรม.  | 1,772.77   | 6,204.69            | 249.55     | 873.43            | 7,078.11            |          |

เอกสารแนบท้ายสัญญาจ้างเลขที่ 00427/2566

6 ก.ย. 2566

ชื่อโครงการ/งานก่อสร้าง จ้างก่อสร้างโครงการปรับปรุงต่อเติมอาคารซ่อมบำรุง และรั้ว คสล. พร้อมประตู เข้า-ออก และป้าย คสล. ศูนย์เครื่องจักรกล องค์การบริหารส่วนจังหวัดยะลา

สถานที่ก่อสร้าง ศูนย์เครื่องจักรกล องค์การบริหารส่วนจังหวัดยะลา

หน่วยงานเจ้าของโครงการ/งานก่อสร้าง องค์การบริหารส่วนจังหวัดยะลา

คำนวณราคาโดย ห้างหุ้นส่วนจำกัด วิฑิตาการการโยธา

| ที่ | รายการ  | จำนวน   | หน่วย   | ค่าวัสดุ   |                   | ค่าแรงงาน  |                  | รวมจำนวนเงิน      | หมายเหตุ |
|-----|---|---------|---------|------------|-------------------|------------|------------------|-------------------|----------|
|     |   |         |         | ราคา/หน่วย | เป็นเงิน          | ราคา/หน่วย | เป็นเงิน         |                   |          |
|     | - ติดตั้งก๊อกรน้ำทองเหลือง ขนาด 3/4"                    | 3.000   | ชุด     | 271.37     | 814.11            | 34.09      | 102.28           | 916.38            |          |
|     | - ฝาตะแกรงสแตนเลสแบบดักกลิ่น ปิดช่องระบายน้ำ คก. 3"     | 1.000   | ชุด     | 252.28     | 252.28            | 34.09      | 34.09            | 286.37            |          |
|     | - งานรื้อถอนผนังปูกระเบื้อง (ทุกชนิด/ทุกขนาด) รื้อชนทึง | 3.500   | ตรม.    | -          | -                 | 47.73      | 167.05           | 167.05            |          |
|     | <b>รวมค่างานระบบไฟฟ้าและระบบสื่อสาร</b>                 |         |         |            | <b>92,793.47</b>  |            | <b>22,286.41</b> | <b>115,079.88</b> |          |
| 3   | <b>งานสถาปัตยกรรม</b>                                   |         |         |            | (ลงชื่อ)          |            |                  |                   |          |
|     | <b>3.1 งานโรงเก็บพัสดุที่ 1</b>                         |         |         |            | (นายมนตรี มงทา)   |            |                  |                   |          |
|     | - งานติดตั้งเชิงชายหลังคาสำเร็จรูป                      | 96.000  | ม.      | 136.37     | 13,091.21         | 99.55      | 9,556.58         | 22,647.79         |          |
|     | - หลังคากระเบื้องลอนคู่                                 | 444.000 | ตรม.    | 178.64     | 79,316.34         | 61.37      | 27,246.07        | 106,562.41        |          |
|     | - ครอบสัน   | 30.000  | ม.      | 73.92      | 2,217.73          | 21.82      | 654.56           | 2,872.29          |          |
|     | - ครอบข้าง  | 36.000  | ม.      | 64.99      | 2,339.73          |            |                  | 2,339.73          |          |
|     | - อุปกรณ์ยึดกระเบื้องหลังคา                             | 1.000   | هماจ่าย | 4,091.00   | 4,091.00          |            |                  | 4,091.00          |          |
|     | - รางระบายน้ำสแตนเลส ขนาดกว้าง 25 ซม.                   | 30.000  | ม.      | 1,909.13   | 57,274.02         | 482.74     | 14,482.15        | 71,756.17         |          |
|     | <b>รวมค่างานสถาปัตยกรรม</b>                             |         |         |            | <b>158,330.03</b> |            | <b>19,939.36</b> | <b>210,269.39</b> |          |
| 4   | <b>งานสถาปัตยกรรม</b>                                   |         |         |            |                   |            |                  |                   |          |
|     | <b>4.1 งานโรงเก็บพัสดุที่ 2</b>                         |         |         |            |                   |            |                  |                   |          |
|     | - งานติดตั้งเชิงชายหลังคาสำเร็จรูป                      | 96.000  | ม.      | 136.37     | 13,091.21         | 99.55      | 9,556.58         | 22,647.79         |          |



ลงวันที่ 6 ก.ย. 2566

ชื่อโครงการ/งานก่อสร้าง จ้างก่อสร้างโครงการปรับปรุงต่อเติมอาคารซ่อมบำรุง และรั้ว คสล. พร้อมประตู เข้า-ออก และป้าย คสล. ศูนย์เครื่องจักรกล องค์การบริหารส่วนจังหวัดยะลา  
สถานที่ก่อสร้าง ศูนย์เครื่องจักรกล องค์การบริหารส่วนจังหวัดยะลา

หน่วยงานเจ้าของโครงการ/งานก่อสร้าง องค์การบริหารส่วนจังหวัดยะลา

คำนวณราคาโดย ห้างหุ้นส่วนจำกัด สุตาคารการโยธา

| ที่ | รายการ  | จำนวน   | หน่วย | ค่าวัสดุ   |                   | ค่าแรงงาน  |                  | รวมจำนวนเงิน      | หมายเหตุ |
|-----|---|---------|-------|------------|-------------------|------------|------------------|-------------------|----------|
|     |   |         |       | ราคา/หน่วย | เป็นเงิน          | ราคา/หน่วย | เป็นเงิน         |                   |          |
|     | - หลังคากระเบื้องลอนคู่   | 444.000 | ตรม.  | 178.64     | 79,316.34         | 61.37      | 27,246.07        | 106,562.41        |          |
|     | - ครอบปลั๊ก   | 30.000  | ม.    | 73.92      | 2,217.73          | 21.82      | 654.56           | 2,872.29          |          |
|     | - ครอบข้าง  | 36.000  | ม.    | 64.99      | 2,339.73          | -          | -                | 2,339.73          |          |
|     | - รางระบายน้ำสแตนเลส ขนาดกว้าง 25 ซม.   | 30.000  | ม.    | 1,909.13   | 57,274.02         | 482.74     | 14,482.15        | 71,756.17         |          |
|     | <b>รวมค่างานสถาปัตยกรรม</b>   |         |       |            | <b>154,239.03</b> |            | <b>51,939.36</b> | <b>206,178.39</b> |          |
|     | <b>รวมค่าวัสดุและค่าแรงงานงานก่อสร้างปรับปรุงอาคารศูนย์เครื่องจักรกล องค์การบริหารส่วนจังหวัดยะลาเป็นเงิน</b> |         |       |            |                   |            |                  |                   |          |

(ลงชื่อ).....ผู้ว่าจ้าง

(นายมีชาติ วัฒนา)

นายกองค์การบริหารส่วนจังหวัดยะลา

(ลงชื่อ).....ผู้รับจ้าง

นายวิโรจน์ ไชยมือง จังหวัดยะลา

(ลงชื่อ).....พยาน

นางสาวธนพร ปานเกิด

(ลงชื่อ).....พยาน

นางสาวภาวิณี ทองเทศ

ชื่อโครงการ/งานก่อสร้าง จ้างก่อสร้างโครงการปรับปรุงต่อเติมอาคารซ่อมบำรุง และรั้ว คสล. พร้อมประตู เข้า-ออก และป้าย คสล. ศูนย์เครื่องจักรกล องค์การบริหารส่วนจังหวัดยะลา

สถานที่ก่อสร้าง ศูนย์เครื่องจักรกล องค์การบริหารส่วนจังหวัดยะลา

หน่วยงานเจ้าของโครงการ/งานก่อสร้าง องค์การบริหารส่วนจังหวัดยะลา

คำนวณราคาโดย ห้างหุ้นส่วนจำกัด สิตาการการโยธา

| ที่ | รายการ                                    | จำนวน  | หน่วย | ค่าวัสดุ   |                 | ค่าแรงงาน       |           | รวมจำนวนเงิน | หมายเหตุ |
|-----|---|--------|-------|------------|-----------------|-----------------|-----------|--------------|----------|
|     |   |        |       | ราคา/หน่วย | เป็นเงิน        | ราคา/หน่วย      | เป็นเงิน  |              |          |
|     | งานห้องน้ำ - ห้องส้วม                     |        |       |            |                 |                 |           |              |          |
| 1   | งานโครงสร้างวิศวกรรม                      |        | รวม   |            | 44,509.32       |                 | 8,212.82  | 52,722.15    |          |
| 2   | งานสถาปัตยกรรม                            |        | รวม   |            | 106,938.81      |                 | 36,686.55 | 143,625.36   |          |
| 3   | งานระบบสุขาภิบาลและระบบดับเพลิง           |        | รวม   |            | 6,620.95        |                 | 4,759.20  | 11,380.14    |          |
| 4   | งานระบบไฟฟ้าและระบบสื่อสาร                |        | รวม   |            | 24,435.59       |                 | 9,536.89  | 33,972.48    |          |
|     | รวมค่าวัสดุและค่าแรงงานเป็นเงิน           |        |       |            | 182,504.67      |                 | 59,195.46 | 241,700.13   |          |
| 1   | งานโครงสร้างวิศวกรรม                      |        |       |            |                 |                 |           |              |          |
|     | 1.1 งานโครงสร้าง                          |        |       |            |                 |                 |           |              |          |
|     | - งานขุดดินฐานรากและถมดิน                 | 0.640  | ลบ.ม. | -          | -               | (นางสาว) 123.93 | 123.93    | 123.93       |          |
|     | - ทราดยาบ                                 | 0.500  | ลบ.ม. | 446.06     | 223.03          | (นางสาว) 52.76  | 299.39    | 299.39       |          |
|     | - คอนกรีตยาบ                              | 0.040  | ลบ.ม. | 2,625.06   | 105.00          | (นางสาว) 588.92 | 128.24    | 128.24       |          |
|     | - คอนกรีตโครงสร้าง 240 ksc รูปทรงลูกบาศก์ | 5.000  | ลบ.ม. | 3,797.88   | 18,989.41       | (นางสาว) 571.38 | 21,846.29 | 21,846.29    |          |
|     | - เหล็กเส้นกลม SR 24 Ø 6 มม.              | 10.080 | กก.   | 36.72      | (นางสาว) 6.00   | 60.48           | 430.65    | 430.65       |          |
|     | - เหล็กเส้นกลม SR 24 Ø 9 มม.              | 9.210  | กก.   | 34.19      | (นางสาว) 6.00   | 55.26           | 370.12    | 370.12       |          |
|     | - เหล็กข้ออ้อย SD 40 Ø 12 มม.             | 16.890 | กก.   | 30.59      | (นางสาว) 4.91   | 82.92           | 599.53    | 599.53       |          |
|     | - ลวดผูกเหล็ก                             | 12.220 | กก.   | 76.46      | (นางสาว) 934.35 | 934.35          | 934.35    | 934.35       |          |
|     | - ไม้แบบหล่อคอนกรีต                       | 17.530 | ตรม.  | 336.83     | 5,904.56        | -               | -         | 5,904.56     |          |

ณ วันที่.....  
 ชื่อโครงการ/งานก่อสร้าง จ้างก่อสร้างโครงการปรับปรุงต่อเติมอาคารซ่อมบำรุง และรั้ว คสล. พร้อมประตู เข้า-ออก และป้าย คสล. ศูนย์เครื่องจักรกล องค์การบริหารส่วนจังหวัดยะลา  
 สถานที่ก่อสร้าง ศูนย์เครื่องจักรกล องค์การบริหารส่วนจังหวัดยะลา  
 หน่วยงานเจ้าของโครงการ/งานก่อสร้าง องค์การบริหารส่วนจังหวัดยะลา

คำนวณราคาโดย ห้างหุ้นส่วนจำกัด วิฑิตการโยธา

| ที่ | รายการ   | จำนวน   | หน่วย | ค่าวัสดุ   |                  | ค่าแรงงาน       |                 | รวมจำนวนเงิน     | หมายเหตุ |
|-----|--|---------|-------|------------|------------------|-----------------|-----------------|------------------|----------|
|     |  |         |       | ราคา/หน่วย | เป็นเงิน         | ราคา/หน่วย      | เป็นเงิน        |                  |          |
|     | - ไม้คร่าวยึดแบบ   | 5.260   | ลบ.ฟ  | 454.10     | 2,388.57         | -               | -               | 2,388.57         |          |
|     | - ตะปู   | 4.380   | กก.   | 54.16      | 237.24           | -               | -               | 237.24           |          |
|     | - เหล็กกล่อง 100x50x2.3 มม.  | 145.000 | กก.   | 27.27      | 3,954.64         | 13.64           | 1,977.32        | 5,931.95         |          |
|     | - แปลสำเร็จรูปซูปกัลวาไนซ์ กว้าง 6.5 ซม. หนา 0.55 มม.                | 23.200  | ตรม.  | 114.55     | 2,657.51         | -               | -               | 2,657.51         |          |
|     | - งานทาสีน้ำมัน  | 11.000  | ตรม.  | 99.55      | 1,095.02         | 51.82           | 570.01          | 1,665.04         |          |
|     | 1.2 งานมุงหลังคา   |         |       |            | -                |                 | -               |                  |          |
|     | - หลังคาเหล็กกรีดลอน หนา 0.47 มม. สีเงินติดฉนวนกันความร้อน หนา 5 มม. | 25.000  | ตรม.  | 272.73     | 6,818.34         | 2,386.42        | 2,386.42        | 9,204.75         |          |
|     | <b>รวมค่างานโครงสร้างวิศวกรรม</b>                                    |         |       |            | <b>44,599.32</b> | <b>8,212.82</b> | <b>8,212.82</b> | <b>52,722.15</b> |          |
| 2   | งานสถาปัตยกรรม   |         |       |            |                  |                 |                 |                  |          |
|     | 2.1 งานบังตาไม้ระแนง   |         |       |            |                  |                 |                 |                  |          |
|     | - ไม้ระแนงสำเร็จรูป ขนาด 7.5x300x0.8 ซม.                             | 71.000  | ตรม.  | 25.91      | 1,839.59         | 13.64           | 968.20          | 2,807.79         |          |
|     | - เหล็กกล่อง ขนาด 50x50x2.3 มม.                                      | 53.000  | กก.   | 36.82      | 1,951.41         | 16.36           | 867.29          | 2,818.70         |          |
|     | - งานทาสีกันสนิมและสีน้ำมัน 2 เทียว                                  | 6.000   | ตรม.  | 99.55      | 597.29           | 235.66          | 5,931.95        | 6,529.24         |          |
|     | 2.2 งานผนังก่อด้วยวัสดุก่อ   |         |       |            |                  |                 |                 |                  |          |
|     | - ก่ออิฐมอญครึ่งแผ่น   | 45.000  | ตรม.  | 420.01     | 18,900.43        | 111.82          | 5,031.93        | 23,932.36        |          |
|     | - เสาค้ำและคานทับหลัง คสล. ขนาด 7.5x10.00 ซม.                        | 13.000  | ม.    | 105.00     | 1,365.03         | 60.00           | 780.02          | 2,145.05         |          |

ชื่อโครงการ/งานก่อสร้าง จ้างก่อสร้างโครงการปรับปรุงต่อเติมอาคารซ่อมบำรุง และรั้ว คสล. พร้อมประตู เข้า-ออก และป้าย คสล. ศูนย์เครื่องจักรกล องค์การบริหารส่วนจังหวัดยะลา

สถานที่ก่อสร้าง ศูนย์เครื่องจักรกล องค์การบริหารส่วนจังหวัดยะลา

หน่วยงานเจ้าของโครงการ/งานก่อสร้าง องค์การบริหารส่วนจังหวัดยะลา

คำนวณราคาโดย ห้างหุ้นส่วนจำกัด สิตาการโยธา

| ที่ | รายการ   | จำนวน  | หน่วย | ค่าวัสดุ   |           | ค่าแรงงาน  |          | รวมจำนวนเงิน | หมายเหตุ |
|-----|--|--------|-------|------------|-----------|------------|----------|--------------|----------|
|     |  |        |       | ราคา/หน่วย | เป็นเงิน  | ราคา/หน่วย | เป็นเงิน |              |          |
| 2.3 | งานตกแต่งผิวผนัง   |        |       |            |           |            |          |              |          |
|     | - งานฉาบปูนเรียบผนัง   | 45.000 | ตรม.  | 85.91      | 3,866.00  | 129.55     | 5,829.68 | 9,695.67     |          |
|     | - ผนังห้องน้ำปูกระเบื้องเซรามิค ขนาด 8"x10"                      | 31.670 | ตรม.  | 349.10     | 11,055.96 | 215.46     | 6,823.60 | 17,879.56    |          |
| 2.4 | งานพื้นผิวปูด้วยวัสดุแผ่นชนิดต่างๆ ยึดด้วยปูนทราย                |        |       |            |           |            |          |              |          |
|     | - พื้นห้องน้ำปูกระเบื้องเซรามิคขนาด 12"x12"                      | 8.000  | ตรม.  | 388.65     | 3,109.16  | 215.46     | 1,723.68 | 4,832.84     |          |
|     | - พื้นทรายล้าง   | 2.500  | ตรม.  | 489.56     | 1,223.89  | 141.82     | 354.55   | 1,578.44     |          |
| 2.5 | งานประตู-หน้าต่าง ช่องแสงและช่องระบายอากาศ                       |        |       |            |           |            |          |              |          |
|     | - ประตูบาน PVC ช่องลม ล่างขนาด 2x0.80 พร้อมวงกบ และอุปกรณ์ครบชุด | 2.000  | ชุด   | 1,868.22   | 3,736.45  |            |          | 3,736.45     |          |
| 2.6 | งานสุขภัณฑ์และอุปกรณ์ประกอบ                                      |        |       |            |           |            |          |              |          |
|     | - โถล้างแบบนั่งราบ ระบบถังพักน้ำ พร้อมอุปกรณ์ติดตั้งครบชุด       | 2.000  | ชุด   | 4,895.57   | 9,791.13  | 618.65     | 1,237.30 | 11,018.43    |          |
|     | - สายชำระพร้อมหัวฉีด   | 2.000  | ชุด   | 570.01     | 1,140.03  | 95.46      | 190.91   | 1,330.94     |          |
|     | - ที่ใส่กระดาษชำระสำเร็จรูปชนิดม้วนแบบมีฝาครอบกันน้ำ             | 2.000  | ชุด   | 586.38     | 1,172.75  | 95.46      | 190.91   | 1,363.67     |          |
|     | - ราวแขวนเสื้อผ้า Stainless                                      | 2.000  | ชุด   | 238.64     | 477.28    | 95.46      | 190.91   | 668.20       |          |

ชื่อโครงการ/งานก่อสร้าง จ้างก่อสร้างโครงการปรับปรุงต่อเติมอาคารซ่อมบำรุง และรั้ว คสล. พร้อมประตู เข้า-ออก และป้าย คสล. ศูนย์เครื่องจักรกล องค์การบริหารส่วนจังหวัดยะลา

สถานที่ก่อสร้าง ศูนย์เครื่องจักรกล องค์การบริหารส่วนจังหวัดยะลา

หน่วยงานเจ้าของโครงการ/งานก่อสร้าง องค์การบริหารส่วนจังหวัดยะลา

คำนวณราคาโดย ห้างหุ้นส่วนจำกัด รุ่งดาวการโยธา

| ที่      | รายการ   | จำนวน  | หน่วย    | ค่าวัสดุ   |            | ค่าแรงงาน  |           | รวมจำนวนเงิน | หมายเหตุ |
|----------|--|--------|----------|------------|------------|------------|-----------|--------------|----------|
|          |  |        |          | ราคา/หน่วย | เป็นเงิน   | ราคา/หน่วย | เป็นเงิน  |              |          |
|          | - โถบัสสภาวะชายเซรามิคแบบแขวน พร้อมอุปกรณ์ติดตั้งครบชุด                          | 3.000  | ชุด      | 4,077.37   | 12,232.10  | 613.65     | 1,840.95  | 14,073.05    |          |
|          | - กระจกเงากรอบอลูมิเนียม ขนาด 1.20x0.80ม. พร้อมอุปกรณ์                           | 2.000  | ชุด      | 816.84     | 1,633.67   | 95.46      | 190.91    | 1,824.59     |          |
|          | - อ่างล้างหน้าเซรามิคสีขาวแบบฝังพร้อมก๊อกน้ำแบบก้านโยก พร้อมอุปกรณ์ติดตั้งครบชุด | 2.000  | ชุด      | 4,772.84   | 9,545.67   | 613.65     | 1,227.30  | 10,772.97    |          |
|          | - ฝาตะแกรงสแตนเลสแบบดักกลิ่นปิดช่องระบายน้ำ Ø 3"                                 | 2.000  | ชุด      | 252.28     | 504.56     | 102.28     | 204.55    | 709.11       |          |
|          | - สติ๊กเกอร์วาล์ว  | 2.000  | ชุด      | 244.10     | 488.19     | 47.73      | 95.46     | 583.65       |          |
|          | - ก๊อกน้ำล้างพื้น  | 2.000  | ชุด      | 375.01     | 750.02     | 54.09      | 108.18    | 818.20       |          |
|          | - งานเคาเตอร์ห้องน้ำหินแกรนิต  | 2.000  | เหมาจ่าย | 7,745.63   | 15,491.26  |            |           | 15,491.26    |          |
|          | <b>2.7 งานทาสี</b>   |        |          |            |            |            |           |              |          |
|          | - สีน้ำอะครีลิค ชนิดทภายใน   | 29.000 | ตรม.     | 85.91      | 2,491.42   | 40.91      | 1,186.39  | 3,677.81     |          |
|          | - สีน้ำอะครีลิค ชนิดทภายนอก  | 38.000 | ตรม.     | 94.09      | 3,575.54   | 46.36      | 1,761.86  | 5,337.39     |          |
|          | <b>รวมค่างานสถาปัตยกรรม</b>  |        |          |            | 106,938.81 |            | 36,686.55 | 143,625.36   |          |
| <b>3</b> | <b>งานระบบสุขาภิบาลและระบบดับเพลิง</b>   |        |          |            |            |            |           |              |          |
|          | - ท่อ PVC Ø 4" ชั้น 8.5  | 15.000 | ม.       | 203.19     | 3,047.80   | 136.37     | 2,045.50  | 5,093.30     |          |

ลงวันที่.....

ชื่อโครงการ/งานก่อสร้าง ก่อสร้างโครงการปรับปรุงต่อเติมอาคารซ่อมบำรุง และรั้ว คสล. พร้อมประตู เข้า-ออก และป้าย คสล. ศูนย์เครื่องจักรกล องค์การบริหารส่วนจังหวัดยะลา

สถานที่ก่อสร้าง ศูนย์เครื่องจักรกล องค์การบริหารส่วนจังหวัดยะลา

หน่วยงานเจ้าของโครงการ/งานก่อสร้าง องค์การบริหารส่วนจังหวัดยะลา

คำนวณราคาโดย ห้างหุ้นส่วนจำกัด สุธาครการโยธา

| ที่ | รายการ   | จำนวน  | หน่วย     | ค่าวัสดุ   |          | ค่าแรงงาน  |          | รวมจำนวนเงิน | หมายเหตุ |
|-----|--|--------|-----------|------------|----------|------------|----------|--------------|----------|
|     |  |        |           | ราคา/หน่วย | เป็นเงิน | ราคา/หน่วย | เป็นเงิน |              |          |
|     | - ท่อ PVC Ø 2" ชั้น 8.5  | 6.000  | ม.        | 54.55      | 327.28   | 54.55      | 327.28   | 654.56       |          |
|     | - ข้อต่อ อุปกรณ์ท่อ  | 1.000  | เหมาะจ่าย | 777.29     | 777.29   | 545.47     | 545.47   | 1,322.76     |          |
|     | - เหล็กยึดท่อ  | 1.000  | เหมาะจ่าย | 572.74     | 572.74   | 572.74     | 572.74   | 1,145.48     |          |
|     | - ท่อ PVC Ø 3/4" ชั้น 8.5  | 15.000 | ม.        | 20.39      | 305.80   | 40.91      | 613.65   | 919.45       |          |
|     | - ประตุน้ำขนาด 3/4"  | 1.000  | ชุด       | 315.01     | 315.01   | 204.55     | 204.55   | 519.56       |          |
|     | - ข้อต่อ อุปกรณ์ท่อ  | 1.000  | เหมาะจ่าย | 245.46     | 245.46   | -          | -        | 245.46       |          |
|     | - เหล็กยึดท่อ  | 1.000  | เหมาะจ่าย | 177.28     | 177.28   | 177.28     | 177.28   | 354.55       |          |
|     | - ท่อระบายน้ำ ซีเมนต์ใยหิน ขนาด Ø 1 ม. สูง 0.50 ม.<br>พร้อมงานดินขุดและถมดิน | 5.000  | ชุด       | 170.46     | 852.29   | 54.55      | 54.55    | 1,125.03     |          |
|     | <b>รวมค่างานระบบสุขาภิบาลและระบบดับเพลิง</b>                                 |        |           |            | 6,620.95 |            |          | 11,380.14    |          |
| 4   | <b>งานระบบไฟฟ้าและระบบสื่อสาร</b>  |        |           |            |          |            |          |              |          |
|     | - หลอด LED 16 W มีฝาครอบกันน้ำ   | 3.000  | ชุด       | 1,636.40   | 4,909.20 | 156.82     | 470.47   | 5,379.67     |          |
|     | - สวิตซ์ทางเดียว 3 ช่อง 16A 250V พร้อมฝาครอบพีวีซี                           | 1.000  | ชุด       | 207.28     | 207.28   | 109.09     | 109.09   | 316.37       |          |
|     | - THW 1C x 4 มม.2  | 30.000 | ม.        | 25.50      | 765.02   | 13.64      | 409.10   | 1,174.12     |          |
|     | - THW 1C x 2.5 มม.2  | 30.000 | ม.        | 5.73       | 171.82   | 9.55       | 286.37   | 458.19       |          |

ชื่อโครงการ/งานก่อสร้าง จ้างก่อสร้างโครงการปรับปรุงต่อเติมอาคารซ่อมบำรุง และรั้ว คสล. พร้อมประตู เข้า-ออก และป้าย คสล. ศูนย์เครื่องจักรกล องค์การบริหารส่วนจังหวัดยะลา

สถานที่ก่อสร้าง ศูนย์เครื่องจักรกล องค์การบริหารส่วนจังหวัดยะลา

หน่วยงานเจ้าของโครงการ/งานก่อสร้าง องค์การบริหารส่วนจังหวัดยะลา

คำนวณราคาโดย ห้างหุ้นส่วนจำกัด สิตาการกรโยธา

| ที่   | รายการ                              | จำนวน  | หน่วย | ค่าวัสดุ   |           | ค่าแรงงาน  |          | รวมจำนวนเงิน | หมายเหตุ |
|---|-------------------------------------|--------|-------|------------|-----------|------------|----------|--------------|----------|
|   |                                     |        |       | ราคา/หน่วย | เป็นเงิน  | ราคา/หน่วย | เป็นเงิน |              |          |
| -   | ท่อร้อยสายไฟ PVC ขนาด 3/8"          | 30.000 | ม.    | 12.95      | 388.65    | 27.27      | 818.20   | 1,206.85     |          |
| -   | ลูกถ้วย                             | 4.000  | ตัว   | 340.92     | 1,363.67  | 102.28     | 409.10   | 1,772.77     |          |
| -   | เบรกเกอร์ 20 A                      | 1.000  | ตัว   | 40.91      | 40.91     | 12.27      | 12.27    | 53.18        |          |
| -   | งานถักบ่อบัดน้ำเสียน้ำ              | 1.000  | ชุด   | 300.01     | 300.01    | 150.00     | 150.00   | 450.01       |          |
| -   | ถังบ่อบัดน้ำเสียน้ำ ขนาด 1,600 ลิตร | 1.000  | ชุด   | 8,441.10   | 8,441.10  | 2,400.05   | 2,400.05 | 10,841.15    |          |
| -   | ดินซุดดินถม                         | 18.400 | ลบ.ม. | -          | -         | 152.73     | 2,810.25 | 2,810.25     |          |
| -   | ทรายหยาบ                            | 0.400  | ลบ.ม. | 446.06     | 178.42    | 152.73     | 61.09    | 239.51       |          |
| -   | คอนกรีตหยาบ                         | 0.800  | ลบ.ม. | 2,625.06   | 2,100.05  | 580.92     | 464.74   | 2,564.79     |          |
| -   | เหล็กเส้นกลม SR 24 Ø 9 มม.          | 87.000 | กก.   | 34.19      | 2,974.28  | 6.00       | 522.01   | 3,496.29     |          |
| -   | ลวดผูกเหล็ก                         | 6.500  | กก.   | 76.46      | 497.00    | -          | -        | 497.00       |          |
| -   | ไม้แบบหล่อคอนกรีต                   | 1.620  | ลบ.ฟ. | 336.83     | 545.66    | -          | -        | 545.66       |          |
| -   | ไม้คร่าว                            | 3.240  | ลบ.ฟ. | 454.10     | 1,471.29  | 189.55     | 614.14   | 2,085.43     |          |
| -   | ตะปู                                | 1.500  | กก.   | 54.16      | 81.25     | -          | -        | 81.25        |          |
| รวมค่างานระบบไฟฟ้าและระบบสื่อสาร                    |                                     |        |       |            | 24,435.59 |            | 9,536.89 | 33,972.48    |          |
| รวมค่าวัสดุและค่าแรงงานงานห้องน้ำ-ห้องส้วม เป็นเงิน |                                     |        |       |            |           |            |          | 241,700.13   |          |



ลงวันที่ 6 ก.ย. 2566ชื่อโครงการ/งานก่อสร้าง จ้างก่อสร้างโครงการปรับปรุงต่อเติมอาคารซ่อมบำรุง และรั้ว คสล. พร้อมประตู เข้า-ออก และป้าย คสล. ศูนย์เครื่องจักรกล องค์การบริหารส่วนจังหวัดยะลาสถานที่ก่อสร้าง ศูนย์เครื่องจักรกล องค์การบริหารส่วนจังหวัดยะลาหน่วยงานเจ้าของโครงการ/งานก่อสร้าง องค์การบริหารส่วนจังหวัดยะลาคำนวณราคาโดย ห้างหุ้นส่วนจำกัด รุติดาการโยธา

| ที่ | รายการ  | จำนวน     | หน่วย | ค่าวัสดุ   |                   | ค่าแรงงาน                 |                   | รวมจำนวนเงิน      | หมายเหตุ |
|-----|---|-----------|-------|------------|-------------------|---------------------------|-------------------|-------------------|----------|
|     |   |           |       | ราคา/หน่วย | เป็นเงิน          | ราคา/หน่วย                | เป็นเงิน          |                   |          |
|     | <b>งานรั้วทึบและรั้วแบบกึ่งทึบกึ่งโปร่ง ก่อสร้างบนกำแพงกันดินเดิม</b> |           |       |            |                   |                           |                   |                   |          |
| 1   | งานโครงสร้างวิศวกรรม  |           | รวม   |            | 272,068.70        |                           | 26,242.96         | 298,311.66        |          |
| 2   | งานสถาปัตยกรรม  |           | รวม   |            | 380,122.88        |                           | 252,013.59        | 632,136.47        |          |
|     | <b>รวมค่าวัสดุและค่าแรงงานเป็นเงิน</b>                                |           |       |            | <b>652,191.58</b> |                           | <b>278,256.55</b> | <b>930,448.13</b> |          |
| 1   | งานโครงสร้างวิศวกรรม  |           |       |            |                   |                           |                   |                   |          |
|     | - งานรื้อถอนโครงสร้าง คสล. ขนทิ้ง                                     | 4.590     | ลบ.ม. | -          | -                 | 818.20                    | 3,755.54          | 3,755.54          |          |
|     | - สมอบก 0.55x0.55x0.15 เมตร   | 28.000    | ชุด   | 409.10     | 11,454.80         | 68.18                     | 1,909.13          | 13,363.94         |          |
|     | - สมอบก เหล็กข้ออ้อย ขนาด 5/8x50ซม.                                   | 56.000    | ชุด   | 102.28     | 5,727.40          | (นาย मुखตาร์ มะทา)        | -                 | 5,727.40          |          |
|     | - เหล็ก DB16 ตัดตะขอ หัวท้าย รังกำแพงกันดินกับสมอบก                   | 28.000    | ชุด   | 54.55      | 1,527.31          | นาย ก้องเกียรติ บรรณรักษ์ | -                 | 1,527.31          |          |
|     | - ไม้แบบหล่อคอนกรีต   | 256.000   | ตรม.  | 336.83     | 86,227.41         | (ลงชื่อ)                  | -                 | 86,227.41         |          |
|     | - ไม้คร่าวยึดแบบ  | 76.000    | ลบ.ฟ. | 454.10     | 34,511.69         | นาย วิวัฒน์ ทรัพย์        | -                 | 34,511.69         |          |
|     | - ตะปู  | 64.000    | กก.   | 54.16      | 3,466.55          | (ลงชื่อ)                  | -                 | 3,466.55          |          |
|     | - คอนกรีตโครงสร้าง 240 Ksc รูปทรงลูกบาศก์                             | 13.000    | ลบ.ม. | 3,797.88   | 49,372.46         | นางสาว ภัทรา ปานเกิด      | 8,261.10          | 57,633.56         |          |
|     | - เหล็กเส้นกลมผิวเรียบ SR 24 Ø 6 มม.                                  | 428.850   | กก.   | 36.72      | 15,748.90         | 6.00                      | 2,573.16          | 18,322.06         |          |
|     | - เหล็กข้ออ้อย SD 40 Ø 12 มม.   | 1,984.850 | กก.   | 30.59      | 60,710.72         | (ลงชื่อ)                  | 4.91              | 9,744.03          |          |
|     | - ลวดผูกเหล็ก   | 43.440    | กก.   | 76.46      | 3,321.46          | นางสาวภาวิณี ทองเทศ       | -                 | 3,321.46          |          |
|     | <b>รวมค่างานโครงสร้างวิศวกรรม</b>                                     |           |       |            | <b>272,068.70</b> |                           | <b>26,242.96</b>  | <b>298,311.66</b> |          |
| 2   | งานสถาปัตยกรรม  |           |       |            |                   |                           |                   |                   |          |
|     | - ผนังก่อคอนกรีตบล็อก 19x39x9 ซม.                                     | 518.000   | ตรม.  | 177.28     | 91,829.35         | 105.00                    | 54,391.23         | 146,220.59        |          |



ชื่อโครงการ/งานก่อสร้าง ก่อสร้างโครงการปรับปรุงต่อเติมอาคารซ่อมบำรุง และรั้ว คสล. พร้อมประตู เข้า-ออก และป้าย คสล. ศูนย์เครื่องจักรกล องค์การบริหารส่วนจังหวัดยะลา

สถานที่ก่อสร้าง ศูนย์เครื่องจักรกล องค์การบริหารส่วนจังหวัดยะลา

หน่วยงานเจ้าของโครงการ/งานก่อสร้าง องค์การบริหารส่วนจังหวัดยะลา

คำนวณราคาโดย ห้างหุ้นส่วนจำกัด สิตาการโยธา

| ที่ | รายการ   | จำนวน   | หน่วย | ค่าวัสดุ   |                     | ค่าแรงงาน          |            | รวมจำนวนเงิน | หมายเหตุ |
|-----|--|---------|-------|------------|---------------------|--------------------|------------|--------------|----------|
|     |  |         |       | ราคา/หน่วย | เป็นเงิน            | ราคา/หน่วย         | เป็นเงิน   |              |          |
|     | - ผนังเซาะร่องแนวปูนก่อ 1 ซม.  | 519.000 | ตรม.  | -          | -                   | 160.91             | 83,513.71  | 83,513.71    |          |
|     | - ฉาบปูนเรียบโครงสร้าง   | 256.000 | ตรม.  | 240.01     | 61,441.39           | 129.55             | 33,164.39  | 94,605.78    |          |
|     | - ทาสีอะครีลิค   | 955.000 | ตรม.  | 79.09      | 75,533.53           | 46.36              | 44,278.28  | 119,811.81   |          |
|     | - บัวครอบหัวเสาสำเร็จรูป   | 150.000 | ชุด   | 477.28     | 71,592.53           | 136.37             | 20,455.01  | 92,047.54    |          |
|     | - เหล็กกล่อง ขนาด 25x50x3.2 มม.  | 75.000  | กก.   | 30.00      | 2,250.05            | 16.36              | 1,227.30   | 3,477.35     |          |
|     | - เหล็กแบน 50 x 4.5 มม.  | 85.000  | กก.   | 35.46      | 3,013.70            | 16.36              | 1,390.94   | 4,404.65     |          |
|     | - ดอกประจํายามเหล็กสำเร็จรูป ขนาด 3"   | 350.000 | ชิ้น  | 34.09      | 11,932.09           | 10.23              | 3,579.63   | 15,511.72    |          |
|     | - ทาสีน้ำมัน   | 10.550  | ตรม.  | 99.55      | (ลงชื่อ) 1,050.23   | 51.82              | 546.69     | 1,596.92     |          |
|     | - เทปูนทราย ทำหลังเต่า   | 0.780   | ลบ.ม. | 1,719.58   | 1,341.28            | 64.82              | 64.82      | 1,406.16     |          |
|     | - เทคั้นพื้น คสล. งานติดตั้งสมอบก่าแพงกันดิน   | 14.700  | ลบ.ม. | 3,797.88   | 55,828.86           | 571.38             | 8,399.24   | 64,228.09    |          |
|     | - ตะแกรงเหล็กเส้นกลมผิวเรียบ จัดรั้ว ศก.4.0 มม. ขนาด 0.20x0.20ม.                           | 147.000 | ตรม.  | 29.32      | 4,309.87            | 8.82               | 1,295.50   | 5,312.17     |          |
|     | <b>รวมค่างานสถาปัตยกรรม</b>  |         |       |            | (ลงชื่อ) 380,122.88 | นางสาวธนพร ปานเค็ด | 252,013.59 | 632,136.47   |          |
|     | รวมค่าวัสดุและค่าแรงงานงานรั้วและรั้วแบบกึ่งทึบกึ่งโปร่ง ก่อสร้างบนกำแพงกันดินเดิมเป็นเงิน |         |       |            | (.....)             |                    |            | 930,448.13   |          |

(ลงชื่อ)..... พยาน

(นางสาวภาวิณี ทองเทศ)

6 ก.ย. 2566

ชื่อโครงการ/งานก่อสร้าง-จ้างก่อสร้างโครงการปรับปรุงต่อเติมอาคารซ่อมบำรุง และรั้ว คสล. พร้อมประตู เข้า-ออก และป้าย คสล. ศูนย์เครื่องจักรกล องค์การบริหารส่วนจังหวัดยะลา

สถานที่ก่อสร้าง ศูนย์เครื่องจักรกล องค์การบริหารส่วนจังหวัดยะลา

หน่วยงานเจ้าของโครงการ/งานก่อสร้าง องค์การบริหารส่วนจังหวัดยะลา

คำนวณราคาโดย ห้างหุ้นส่วนจำกัด รุติดาการโยธา

| ที่ | รายการ                                    | จำนวน   | หน่วย | ค่าวัสดุ   |           | ค่าแรงงาน  |           | รวมจำนวนเงิน | หมายเหตุ |
|-----|---|---------|-------|------------|-----------|------------|-----------|--------------|----------|
|     |   |         |       | ราคา/หน่วย | เป็นเงิน  | ราคา/หน่วย | เป็นเงิน  |              |          |
|     | ป้ายชื่อศูนย์เครื่องจักรกล                |         |       |            |           |            |           |              |          |
| 1   | งานโครงสร้างวิศวกรรม                      |         | รวม   |            | 14,460.46 |            | 4,707.78  | 19,168.24    |          |
| 2   | งานสถาปัตยกรรม                            |         | รวม   |            | 74,859.33 |            | 7,586.76  | 82,446.09    |          |
|     | รวมค่าวัสดุและค่าแรงงานเป็นเงิน           |         |       |            | 89,319.79 |            | 12,294.54 | 101,614.33   |          |
| 1   | งานโครงสร้างวิศวกรรม                      |         |       |            |           |            |           |              |          |
|     | - งานขุดดินและถมดิน                       | 0.580   | ลบ.ม. | -          | -         | 152.73     | 88.58     | 88.58        |          |
|     | - ทราดยาบบดอัดแน่น                        | 0.100   | ลบ.ม. | 446.06     | 44.61     | 152.73     | 15.27     | 59.88        |          |
|     | - คอนกรีตหยาบ                             | 0.050   | ลบ.ม. | 2,625.06   | 131.25    | 580.92     | 29.05     | 160.30       |          |
|     | - ไม้แบบหล่อคอนกรีต                       | 4.100   | ตร.ม. | 336.83     | 1,380.99  |            |           | 1,380.99     |          |
|     | - ค่าแรงแบบหล่อคอนกรีต                    | 13.920  | ตร.ม. | -          | -         | 189.55     | 2,638.53  | 2,638.53     |          |
|     | - ไม้คร่าวยึดแบบ                          | 1.200   | ลบ.พ  | 454.10     | 544.92    |            |           | 544.92       |          |
|     | - ตะปู                                    | 3.400   | กก.   | 54.16      | 184.16    |            |           | 184.16       |          |
|     | - คอนกรีตโครงสร้าง 240 Ksc รูปทรงลูกบาศก์ | 1.230   | ลบ.ม. | 3,797.88   | 4,671.39  | 655.47     | 787.63    | 5,453.02     |          |
|     | - เหล็กเส้นกลมผิวเรียบ SR 24 Ø 6 มม.      | 78.630  | กก.   | 36.72      | 2,887.57  | 6.00       | 371.70    | 3,359.36     |          |
|     | - เหล็กเส้นกลมผิวเรียบ SR 24 Ø 9 มม.      | 6.800   | กก.   | 34.19      | 232.47    | 6.00       | 49.80     | 273.27       |          |
|     | - เหล็กข้ออ้อย SD 40 Ø 12 มม.             | 130.800 | กก.   | 30.59      | 4,000.79  | 4.91       | 642.12    | 4,642.91     |          |
|     | - ลวดผูกเหล็ก                             | 5.000   | กก.   | 76.46      | 382.30    |            |           | 382.30       |          |
|     | รวมค่างานโครงสร้างวิศวกรรม                |         |       |            | 14,460.46 |            | 4,707.78  | 19,168.24    |          |

ชื่อโครงการ/งานก่อสร้าง จ้างก่อสร้างโครงการปรับปรุงต่อเติมอาคารซ่อมบำรุง และรั้ว คสล. พร้อมประตู เข้า-ออก และป้าย คสล. ศูนย์เครื่องจักรกล องค์การบริหารส่วนจังหวัดยะลา

สถานที่ก่อสร้าง ศูนย์เครื่องจักรกล องค์การบริหารส่วนจังหวัดยะลา

หน่วยงานเจ้าของโครงการ/งานก่อสร้าง องค์การบริหารส่วนจังหวัดยะลา

คำนวณราคาโดย ห้างหุ้นส่วนจำกัด สุธาครการโยธา

| ที่ | รายการ   | จำนวน  | หน่วย    | ค่าวัสดุ   |                  | ค่าแรงงาน  |                 | รวมจำนวนเงิน      | หมายเหตุ |
|-----|--|--------|----------|------------|------------------|------------|-----------------|-------------------|----------|
|     |  |        |          | ราคา/หน่วย | เป็นเงิน         | ราคา/หน่วย | เป็นเงิน        |                   |          |
| 2   | งานสถาปัตยกรรม   |        |          |            |                  |            |                 |                   |          |
|     | - ผนังก่ออิฐฉาบปูนเสริมแผ่น                                      | 9.600  | ตรม.     | 840.02     | 8,064.18         | 240.01     | 2,304.05        | 10,368.23         |          |
|     | - เสาคอนกรีตและคานทับหลัง คสล. ขนาด 0.10 x 0.20 ม.               | 8.900  | ม.       | 245.46     | 2,184.59         | 110.46     | 983.07          | 3,167.66          |          |
|     | - ผนังฉาบปูน   | 19.000 | ตรม.     | 122.73     | 2,331.87         | 129.55     | 2,461.42        | 4,793.29          |          |
|     | - ผนังบุหินแกรนิตดำหนา 2 ซม. พร้อมแกะสลักตัวอักษร                | 1.000  | เหมาจ่าย | 61,365.03  | 61,365.03        | -          | -               | 61,365.03         |          |
|     | - งานบัวปูนปั้นสำเร็จรูป 4"                                      | 13.400 | ม.       | 68.18      | 913.66           | 81.82      | 1,096.39        | 2,010.05          |          |
|     | - งานทาสีน้ำอะครีลิคภายนอก                                       | 16.000 | ตรม.     | -          | -                | 46.36      | 741.83          | 741.83            |          |
|     | <b>รวมค่างานสถาปัตยกรรม</b>                                      |        |          |            | <b>74,859.33</b> |            | <b>7,586.76</b> | <b>82,446.09</b>  |          |
|     | <b>รวมค่าวัสดุและค่าแรงงานป้ายชื่อศูนย์เครื่องจักรกลเป็นเงิน</b> |        |          |            |                  |            |                 | <b>101,614.33</b> |          |

(ลงชื่อ).....ผู้ว่าจ้าง

(นายมุขตาร มะทา)

นายกองค์การบริหารส่วนจังหวัดยะลา

(ลงชื่อ).....

นายวิระ วัฒนกิจ



(ลงชื่อ).....

อบบ/

นางสาวธนพร ปานเกิด

(ลงชื่อ).....

นาย

นางสาวภาวิณี ทองเทศ

ชื่อโครงการ/งานก่อสร้าง ก่อสร้างโครงการปรับปรุงต่อเติมอาคารซ่อมบำรุง และรั้ว คสล. พร้อมประตู เข้า-ออก และป้าย คสล. ศูนย์เครื่องจักรกล องค์การบริหารส่วนจังหวัดยะลา

สถานที่ก่อสร้าง ศูนย์เครื่องจักรกล องค์การบริหารส่วนจังหวัดยะลา

หน่วยงานเจ้าของโครงการ/งานก่อสร้าง องค์การบริหารส่วนจังหวัดยะลา

คำนวณราคาโดย ห้างหุ้นส่วนจำกัด สุติการกรโยธา

| ที่ | รายการ                                    | จำนวน  | หน่วย | ค่าวัสดุ   |            | ค่าแรงงาน  |           | รวมจำนวนเงิน | หมายเหตุ |
|-----|---|--------|-------|------------|------------|------------|-----------|--------------|----------|
|     |   |        |       | ราคา/หน่วย | เป็นเงิน   | ราคา/หน่วย | เป็นเงิน  |              |          |
|     | ประตูเหล็กเข้า-ออก                        |        |       |            |            |            |           |              |          |
| 1   | งานโครงสร้างวิศวกรรม                      |        | รวม   |            | 203,816.45 |            | 12,372.68 | 216,189.13   |          |
|     | รวมค่าวัสดุและค่าแรงงานเป็นเงิน           |        |       |            | 203,816.45 |            | 12,372.68 | 216,189.13   |          |
| 1   | งานโครงสร้างวิศวกรรม                      |        |       |            |            |            |           |              |          |
|     | 1.1 งานโครงสร้าง                          |        |       |            |            |            |           |              |          |
|     | - งานดินซูด                               | 5.000  | ลบ.ม. | -          | -          | 152.73     | 763.65    | 763.65       |          |
|     | - คอนกรีตหยาบ                             | 0.200  | ลบ.ม. | 2,625.06   | 525.01     | 580.92     | 116.18    | 641.20       |          |
|     | - ทราบดีดอัดแน่น                          | 0.600  | ลบ.ม. | 446.06     | 267.63     | 52.73      | 91.64     | 359.27       |          |
|     | - ไม้แบบหล่อคอนกรีต                       | 3.540  | ตร.ม. | 336.83     | 1,192.36   |            |           | 1,192.36     |          |
|     | - ไม้คร่าวยึดแบบ                          | 0.300  | ลบ.ฟ. | 454.10     | 136.23     |            |           | 136.23       |          |
|     | - ตะปู                                    | 1.050  | กก.   | 54.16      | 56.87      |            |           | 56.87        |          |
|     | - คอนกรีตโครงสร้าง 240 Ksc รูปทรงลูกบาศก์ | 6.000  | ลบ.ม. | 3,797.88   | 22,787.29  | 511.58     | 3,428.26  | 26,215.55    |          |
|     | - เหล็กเส้นกลมผิวเรียบ SR 24 Ø 6 มม.      | 36.480 | กก.   | 36.72      | 1,339.68   | 6.00       | 218.88    | 1,558.56     |          |
|     | - เหล็กเส้นกลมผิวเรียบ SR 24 Ø 9 มม.      | 19.650 | กก.   | 34.19      | 671.78     | 6.00       | 79.90     | 789.68       |          |
|     | - เหล็กเส้นกลมผิวข้ออ้อย SD 40 Ø 12 มม.   | 17.000 | กก.   | 30.59      | 519.98     | 4.91       | 83.46     | 603.44       |          |
|     | - ลวดผูกเหล็ก                             | 4.650  | กก.   | 76.46      | 355.54     | -          | -         | 355.54       |          |

ชื่อโครงการ/งานก่อสร้าง จ้างก่อสร้างโครงการปรับปรุงต่อเติมอาคารซ่อมบำรุง และรั้ว คสล. พร้อมประตู เข้า-ออก และป้าย คสล. ศูนย์เครื่องจักรกล องค์การบริหารส่วนจังหวัดยะลา

สถานที่ก่อสร้าง ศูนย์เครื่องจักรกล องค์การบริหารส่วนจังหวัดยะลา

หน่วยงานเจ้าของโครงการ/งานก่อสร้าง องค์การบริหารส่วนจังหวัดยะลา

คำนวณราคาโดย ห้างหุ้นส่วนจำกัด สิตาการการโยธา

| ที่ | รายการ  | จำนวน   | หน่วย | ค่าวัสดุ   |            | ค่าแรงงาน                   |           | รวมจำนวนเงิน | หมายเหตุ |
|-----|---|---------|-------|------------|------------|-----------------------------|-----------|--------------|----------|
|     |   |         |       | ราคา/หน่วย | เป็นเงิน   | ราคา/หน่วย                  | เป็นเงิน  |              |          |
| 1.2 | งานโครงสร้างเหล็กรูปพรรณ  |         |       |            |            |                             |           |              |          |
|     | - ไม้ฝาสำเร็จรูป ขนาด 150x3000 ทน 8 มม.                                   | 15.000  | แผ่น  | 70.91      | 1,063.66   | 1.36                        | 20.46     | 1,084.12     |          |
|     | - ท่อเหลี่ยมสแตนเลส 304 ขนาด 2x2 นิ้ว (50x50 มม.)<br>หนา 2 มม.            | 6.000   | เส้น  | 4,511.37   | 27,068.20  | 16.36                       | 98.18     | 27,166.38    |          |
|     | - ท่อเหลี่ยมสแตนเลส 304 ขนาด 2x2 นิ้ว (25x25 มม.)<br>หนา 2 มม.            | 18.000  | เส้น  | 2,208.25   | 39,748.58  | 16.36                       | 294.55    | 40,043.13    |          |
|     | - เหล็กฉาก 50x50x3 mm.  | 64.200  | กก.   | 34.09      | 2,188.69   | (นายมุขต. 36 มะทา) 1,050.57 | 3,239.26  |              |          |
|     | - เหล็กเส้นขนาด 12 มม.  | 5.000   | เส้น  | 1,358.21   | 6,791.06   | 16.36                       | 81.82     | 6,872.88     |          |
|     | - ดอกเหล็กบานประตู  | 45.000  | ชิ้น  | 34.09      | 1,534.13   | 16.36                       | 736.38    | 2,270.51     |          |
|     | - ล้อสแตนเลส 3" หมุนได้ 360 องศา  | 20.000  | ชุด   | 1,011.84   | 20,236.82  | 16.36                       | 327.28    | 20,564.10    |          |
|     | - บุกเหล็กประตอประตู ขนาด 2"  | 36.000  | ชุด   | 61.37      | 2,209.14   | 16.36                       | 589.10    | 2,798.25     |          |
|     | - งานทาสีกันสนิม  | 18.000  | ตรม.  | 99.55      | 1,791.86   | นางสาว..... ปานเกิด         | 859.11    | 2,650.97     |          |
|     | - เหล็กกล่องเหลี่ยมดำ 50x50x2.3 มม. (เสาเหล็กกันล้ม)                      | 120.240 | กก.   | 42.82      | 5,148.57   | 17.73                       | 2,131.58  | 7,280.15     |          |
|     | - มอเตอร์ไฟฟ้าประตูเข้า-ออก บานเลื่อนคู่ (ชาย-ขวา)<br>รับน้ำหนักได้ 2 ตัน | 2.000   | ชุด   | 34,091.68  | 68,183.36  | (นางสาว..... ทอง.....)      | 365.67    | 69,547.03    |          |
|     | รวมค่างานโครงสร้างวิศวกรรม  |         |       |            | 203,816.45 |                             | 12,372.68 | 216,189.13   |          |
|     | รวมค่าวัสดุและค่าแรงงานประตูเหล็กเข้า-ออกเป็นเงิน                         |         |       |            |            |                             |           | 216,189.13   |          |

ชื่อโครงการ/งานก่อสร้าง จ้างก่อสร้างโครงการปรับปรุงต่อเติมอาคารซ่อมบำรุง และรั้ว คสล. พร้อมประตู เข้า-ออก และป้าย คสล. ศูนย์เครื่องจักรกล องค์การบริหารส่วนจังหวัดยะลา

สถานที่ก่อสร้าง ศูนย์เครื่องจักรกล องค์การบริหารส่วนจังหวัดยะลา

หน่วยงานเจ้าของโครงการ/งานก่อสร้าง องค์การบริหารส่วนจังหวัดยะลา

คำนวณราคาโดย ห้างหุ้นส่วนจำกัด สิตาการการโยธา

| ที่ | รายการ  | จำนวน   | หน่วย | ค่าวัสดุ   |           | ค่าแรงงาน  |           | รวมจำนวนเงิน | หมายเหตุ |
|-----|---|---------|-------|------------|-----------|------------|-----------|--------------|----------|
|     |   |         |       | ราคา/หน่วย | เป็นเงิน  | ราคา/หน่วย | เป็นเงิน  |              |          |
|     | <b>ระบบโคมไฟส่องสว่างรอบรั้ว</b>                                    |         |       |            |           |            |           |              |          |
| 1   | งานระบบไฟฟ้าและระบบสื่อสาร  |         | รวม   |            | 80,591.37 |            | 13,602.89 | 94,194.26    |          |
|     | <b>รวมค่าวัสดุและค่าแรงงานเป็นเงิน</b>                              |         |       |            | 80,591.37 |            | 13,602.89 | 94,194.26    |          |
| 1   | งานระบบไฟฟ้าและระบบสื่อสาร  |         |       |            |           |            |           |              |          |
|     | - โคมไฟถนนพร้อมขาจับ 1xE27 ขนาด 24x57x15 cm. (ติดตั้งยึดกับเสารั้ว) | 25.000  | ชุด   | 2,342.78   | 58,569.51 | 193.64     | 4,841.02  | 63,410.53    |          |
|     | - หลอดไฟ LED 40 วัตต์ Coll Daylight ขั้วหลอด E27                    | 25.000  | ชุด   | 598.65     | 14,966.25 |            |           | 14,966.25    |          |
|     | - สายไฟฟ้า THW 1.5 sq.mm.   | 200.000 | เมตร  | 9.16       | 1,832.77  | 9.55       | 1,909.13  | 3,741.90     |          |
|     | - ท่อร้อยสายไฟฟ้า PVC Dia 1/2"                                      | 200.000 | เมตร  | 15.55      | 3,109.16  | 34.09      | 6,852.74  | 9,961.90     | ***      |
|     | - เครื่องติดตั้งเวลาเปิด-ปิด ไฟ Automatic time Switch               | 1.000   | ชุด   | 2,113.68   | 2,113.68  |            |           | 2,113.68     |          |
|     | <b>รวมค่างานระบบไฟฟ้าและระบบสื่อสาร</b>                             |         |       |            | 80,591.37 |            | 13,602.89 | 94,194.26    |          |
|     | <b>รวมค่าวัสดุและค่าแรงงานระบบไฟส่องสว่างรอบรั้วเป็นเงิน</b>        |         |       |            |           |            |           | 94,194.26    |          |
|     | <b>รวมเป็นเงินทั้งสิ้น</b>  |         |       |            |           |            |           | 3,375,000.00 |          |

หมายเหตุ

\*\*\* 1. ปรับลดเพิ่มเติมในรายการ ท่อร้อยสายไฟฟ้า PVC Dia 1/2" (34.40บาท)

ลงชื่อ.....ผู้เสนอราคา

(นายวิระ พรหมจินดา)

หุ้นส่วนผู้จัดการ ห้างหุ้นส่วนจำกัด สิตาการการโยธา

งานจ้างก่อสร้างโครงการปรับปรุงต่อเติมอาคารซ่อมบำรุง และรั้ว คสล. พร้อมประตู เข้า-ออก และป้าย คสล. ศูนย์เครื่องจักรกล องค์การบริหารส่วนจังหวัดยะลา

งวดที่ ๑ เป็นจำนวนเงิน ๒๙๖,๓๒๕.- บาท (สองแสนเก้าหมื่นหกพันสามร้อยยี่สิบห้า บาทถ้วน) จะจ่ายให้เมื่อผู้รับจ้างได้ปฏิบัติงาน ดังนี้

- งานติดตั้งป้ายประชาสัมพันธ์แล้วเสร็จ
- งานรื้อถอนกระเบื้องมุงหลังคาพร้อมขนย้ายแล้วเสร็จ
- งานติดตั้งกระเบื้องมุงหลังคาอาคารซ่อมบำรุง แล้วเสร็จ
- งานติดตั้งครอบสันหลังคา อาคารซ่อมบำรุง แล้วเสร็จ
- งานติดตั้งครอบข้างหลังคา อาคารซ่อมบำรุง แล้วเสร็จ
- งานติดตั้งอุปกรณ์ยึดกระเบื้องหลังคาอาคารซ่อมบำรุง แล้วเสร็จ
- งานรื้อถอนกระเบื้องมุงหลังคา โรงเก็บพัสดุที่ ๑ พร้อมขนย้ายแล้วเสร็จ
- งานติดตั้งกระเบื้องมุงหลังคาอาคาร โรงเก็บพัสดุที่ ๑ แล้วเสร็จ
- งานติดตั้งครอบสันหลังคา โรงเก็บพัสดุที่ ๑ แล้วเสร็จ
- งานติดตั้งครอบข้างหลังคา โรงเก็บพัสดุที่ ๑ แล้วเสร็จ
- งานติดตั้งอุปกรณ์ยึดกระเบื้องหลังคา โรงเก็บพัสดุที่ ๑ แล้วเสร็จ
- งานรื้อถอนกระเบื้องมุงหลังคา โรงเก็บพัสดุที่ ๒ พร้อมขนย้ายแล้วเสร็จ
- งานติดตั้งกระเบื้องมุงหลังคาอาคาร โรงเก็บพัสดุที่ ๒ แล้วเสร็จ
- งานติดตั้งครอบสันหลังคา โรงเก็บพัสดุที่ ๒ แล้วเสร็จ
- งานติดตั้งครอบข้างหลังคา โรงเก็บพัสดุที่ ๒ แล้วเสร็จ
- งานติดตั้งอุปกรณ์ยึดกระเบื้องหลังคา โรงเก็บพัสดุที่ ๒ แล้วเสร็จ

ระยะเวลาการปฏิบัติงาน ให้แล้วเสร็จภายใน วันที่ ๕ พฤศจิกายน ๒๕๖๖ จำนวน ๖๐ วัน พร้อมส่งมอบงานจ้างและคณะกรรมการตรวจรับเรียบร้อยแล้ว

(.....)

งวดที่ ๒ เป็นจำนวนเงิน ๒๙๖,๓๒๕.- บาท (สองแสนเก้าหมื่นหกพันสามร้อยยี่สิบห้า บาทถ้วน) จะจ่ายให้เมื่อผู้รับจ้างได้ปฏิบัติงาน ดังนี้

- งานติดตั้งรางระบายน้ำสแตนเลส อาคารซ่อมบำรุง แล้วเสร็จ
- งานติดตั้งเชิงชายหลังคาสำเร็จรูปอาคารซ่อมบำรุง แล้วเสร็จ
- งานติดตั้งรางระบายน้ำสแตนเลส โรงเก็บพัสดุที่ ๑ แล้วเสร็จ
- งานติดตั้งเชิงชายหลังคาสำเร็จรูป โรงเก็บพัสดุที่ ๑ แล้วเสร็จ
- งานติดตั้งรางระบายน้ำสแตนเลส โรงเก็บพัสดุที่ ๒ แล้วเสร็จ
- งานติดตั้งเชิงชายหลังคาสำเร็จรูป โรงเก็บพัสดุที่ ๒ แล้วเสร็จ

ระยะเวลาการปฏิบัติงาน ให้แล้วเสร็จภายใน วันที่ ๕ ธันวาคม ๒๕๖๖ จำนวน ๓๐ วัน พร้อมส่งมอบงานจ้างและคณะกรรมการตรวจรับเรียบร้อยแล้ว

ลงวันที่..... 6 ก.ย. 2566

-๒-

**งวดที่ ๓** เป็นจำนวนเงิน ๕๔๓,๗๑๒.๕๐ บาท (ห้าแสนสี่หมื่นสามพันเจ็ดร้อยสิบสอง บาทห้าสิบบาท) จะจ่ายให้เมื่อผู้รับจ้างได้ปฏิบัติงาน ดังนี้

- งานรื้อถอนห้องน้ำพร้อมขนย้ายวัสดุ แล้วเสร็จ
- งานโครงสร้าง ,งานมุงหลังคาและงานก่ออิฐฉาบปูนห้องน้ำหลังอาคารซ่อมบำรุง
- งานก่อสร้างรั้ว คสล. ปริมาณงาน ๒๔๗ เมตร

ระยะเวลาการปฏิบัติงาน ให้แล้วเสร็จภายใน วันที่ ๑๙ มกราคม ๒๕๖๗ จำนวน ๔๕ วัน พร้อมส่งมอบงานจ้าง และคณะกรรมการตรวจรับเรียบร้อยแล้ว

**งวดที่ ๔** เป็นจำนวนเงิน ๔๙๔,๑๐๐.- บาท (สี่แสนเก้าหมื่นสี่พันหนึ่งร้อยบาทถ้วน) จะจ่ายให้เมื่อผู้รับจ้างได้ปฏิบัติงาน ดังนี้

- งานงานก่อสร้างรั้ว คสล. ทั้งหมด แล้วเสร็จ

ระยะเวลาการปฏิบัติงาน ให้แล้วเสร็จภายใน วันที่ ๔ มีนาคม ๒๕๖๗ จำนวน ๔๕ วัน พร้อมส่งมอบงานจ้าง และคณะกรรมการตรวจรับเรียบร้อยแล้ว

**งวดที่ ๕** เป็นจำนวนเงิน ๕๙๒,๙๘๗.๕๐ บาท (ห้าแสนเก้าหมื่นสองพันเก้าร้อยแปดสิบเจ็ดบาทห้าสิบบาท) จะจ่ายให้เมื่อผู้รับจ้างได้ปฏิบัติงาน ดังนี้

- งานงานบันไดและพื้นชั้นลอยแล้วเสร็จ
- งานทาสีภายในและภายนอกแล้วเสร็จ
- งานไฟฟ้าและระบบสื่อสารแล้วเสร็จ
- งานระบบสุขภัณฑ์ งานทาสี ,งานประตูหน้าต่างห้องน้ำหลังอาคารซ่อมบำรุงแล้วเสร็จ

ระยะเวลาการปฏิบัติงาน ให้แล้วเสร็จภายใน วันที่ ๓ เมษายน ๒๕๖๗ จำนวน ๓๐ วัน พร้อมส่งมอบงานจ้าง และคณะกรรมการตรวจรับเรียบร้อยแล้ว

(ลงชื่อ).....ผู้ว่าจ้าง  
(นายมุขตาริ มงศา)

นายกองค์การบริหารส่วนจังหวัดยะลา

**งวดที่ ๖ (งวดสุดท้าย)** เป็นจำนวนเงิน ๑,๑๕๑,๕๕๐.- บาท (หนึ่งแสนหนึ่งหมื่นห้าร้อยห้าสิบบาท) จะจ่ายให้เมื่อผู้รับจ้างได้ปฏิบัติงาน ดังนี้

- งานฝ้าตะแกรงรางระบายน้ำ แล้วเสร็จ
- งานติดตั้งประตูเหล็กม้วน พร้อมมอเตอร์ไฟฟ้า แล้วเสร็จ
- งานป้ายชื่อ คสล. ศูนย์เครื่องจักรกล แล้วเสร็จ
- งานเก็บรายละเอียดที่เหลือทั้งหมดของโครงการฯ จนแล้วเสร็จเรียบร้อยแล้ว

ระยะเวลาการปฏิบัติงาน ให้แล้วเสร็จภายใน วันที่ ๒ มิถุนายน ๒๕๖๗ จำนวน ๒๐ วัน พร้อมส่งมอบงานจ้าง และคณะกรรมการตรวจรับเรียบร้อยแล้ว

(ลงชื่อ).....  
(นางสาวภาวิณี ทองเทศ)





สัญญาแบบปรับราคาได้ (ค่า K) : 4 หน้าที่ 1

๑. การปรับราคาค่าก่อสร้าง ตามเงื่อนไข หลักเกณฑ์ สูตรและวิธีคำนวณที่ใช้กับสัญญาแบบปรับราคาได้ตามมติคณะรัฐมนตรี เมื่อวันที่ ๒๒ สิงหาคม ๒๕๓๒ เรื่องการพิจารณาช่วยเหลือผู้ประกอบการก่อสร้างตามหนังสือสำนักเลขาธิการคณะรัฐมนตรีที่ นร.๐๒๐๓/๒๑๐๙ ลงวันที่ ๒๔ สิงหาคม ๒๕๓๒ โดยประเภทงานก่อสร้าง สูตรและวิธีการคำนวณที่ใช้กับสัญญาแบบปรับราคาได้

ในการพิจารณาเพิ่มหรือลดราคาค่าจ้างเหมาก่อสร้างให้คำนวณตามสูตร ดังนี้

P = (Po) x (K)

กำหนดให้ P = ราคาค่างานต่อหน่วยหรือราคาค่างานเป็นงวดที่จะต้องจ่ายให้ผู้รับจ้าง

Po = ราคาค่างานต่อหน่วยที่ผู้รับจ้างประมูลได้ หรือราคาค่างานเป็นงวดซึ่งระบุไว้ในสัญญาแล้วแต่กรณี

K = ESCALATION FACTOR ที่หักด้วย ๔% เมื่อต้องเพิ่มค่างานหรือบวกเพิ่ม ๔% เมื่อต้องเรียกค่างานคืน

๒. ค่า ESCALATION FACTOR หรือค่า K ได้แยกตามประเภทงานดังนี้

งานอาคาร หมายถึง ตัวอาคาร เช่น ที่ทำการ โรงเรียน โรงพยาบาล หอพัก ที่พักอาศัย หอประชุมอเนกประสงค์ ยิมเนเซียม สระว่ายน้ำ โรงอาหาร คลังพัสดุ โรงงาน รั้ว เป็นต้น และให้หมายความรวมถึงไฟฟ้าของอาคารบรรจบถึงสายเมนจำหน่าย แต่ไม่รวมถึงหม้อแปลงและระบบไฟฟ้าภายในบริเวณ

- ประปาของอาคารบรรจบถึงสายเมนจำหน่าย แต่ไม่รวมระบบประปาภายในบริเวณ
- ระบบท่อหรือระบบสายต่าง ๆ ที่ติดหรือฝังอยู่ในส่วนของอาคาร เช่น ท่อปรับอากาศ ท่อก๊าซ สายไฟฟ้าสำหรับเครื่องปรับอากาศ สายล่อฟ้า ฯลฯ

- ทางระบายน้ำของอาคารจนถึงทางระบายน้ำภายนอก
- ส่วนประกอบที่จำเป็นสำหรับอาคาร เฉพาะส่วนที่ติดกับอาคารโดยต้องสร้างหรือประกอบพร้อมกับการก่อสร้างอาคาร แต่ไม่รวมถึงเครื่องจักรหรือเครื่องมือกลที่นำมาประกอบหรือติดตั้ง เช่น ลิฟท์ เครื่องคอมพิวเตอร์ เครื่องสูบน้ำ เครื่องปรับอากาศ พัดลม (ลงชื่อ).....ผู้จ้าง

- ทางเท้ารอบอาคาร ดินถม ดินตัก ห่างจากอาคารโดยรอบไม่เกิน ๑ เมตร (ลงชื่อ).....ผู้จ้าง

ใช้สูตร  $K = 0.25 + 0.15 It/Io + 0.10 Ct/Co + 0.40 Mt/Mo + 0.10 St/So$  (ลงชื่อ).....ผู้จ้าง

- It = ดัชนีราคาผู้บริโภคทั่วไปของประเทศ ในเดือนที่ส่งงานแต่ละงวด
- Io = ดัชนีราคาผู้บริโภคทั่วไปของประเทศ ในเดือนที่เปิดซองประกวดราคา
- Ct = ดัชนีราคาซีเมนต์ในเดือนที่ส่งงานแต่ละงวด
- Co = ดัชนีราคาซีเมนต์ ในเดือนที่เปิดซองประกวดราคา
- Mt = ดัชนีราคาวัสดุก่อสร้าง (ไม่รวมเหล็กและซีเมนต์) ในเดือนที่ส่งงานแต่ละงวด
- Mo = ดัชนีราคาวัสดุก่อสร้าง (ไม่รวมเหล็กและซีเมนต์) ในเดือนที่เปิดซองประกวดราคา
- St = ดัชนีราคาเหล็ก ในเดือนที่ส่งงานแต่ละงวด
- So = ดัชนีราคาวัสดุเหล็ก ในเดือนที่เปิดซองประกวดราคา



เขียนที่ 19/10/2566 ที่ ๓๓๖๓/๒๕๖๖

วันที่ 6 เดือน กันยายน พ.ศ. 2566

โดยหนังสือฉบับนี้ ข้าพเจ้า นายสุวิทย์ อธิมาสิน อายุ 63 ปี  
เชื้อชาติ ไทย สัญชาติ ไทย อยู่บ้านเลขที่ 19/40 หมู่ที่ 10 ถนน สีปราง  
ตรอก/ซอย..... ตำบล สีตม อำเภอ สีมอม จังหวัด อุบลราชธานี  
หมายเลขโทรศัพท์ 094-3894213 สถานที่ทำงาน ที่ 116/100 ซอย ๑๖/๑  
ได้รับอนุญาตให้ประกอบวิชาชีพวิศวกรรมควบคุม ประเภท ช่างเทคนิค สาขา โยธา  
แขนง วิศวกรรมโยธา ตามใบอนุญาตเลขทะเบียน ภย. 30565  
และขณะนี้ไม่ได้ถูกเพิกถอนใบอนุญาตให้ประกอบวิชาชีพ

ขอรับรองว่า ข้าพเจ้าเป็นผู้รับผิดชอบตามพระราชบัญญัติวิชาชีพวิศวกรรม พ.ศ. 2505 โดยข้าพเจ้า  
เป็นผู้ควบคุมการก่อสร้าง เป็นสิ่งปลูกสร้างชนิด.....  
จำนวน..... 1..... โครงการ ขององค์การบริหารส่วนจังหวัดยะลา อำเภอเมือง จังหวัดยะลา ตามแผนผังบริเวณ,  
แบบก่อสร้าง และรายการก่อสร้างขององค์การบริหารส่วนจังหวัดยะลา  
เพื่อเป็นหลักฐานได้ลงลายมือชื่อไว้เป็นสำคัญ

(ลงชื่อ) นายมนตรี มหา ผู้ว่าจ้าง  
(นายมนตรี มหา)  
นายกองค์การบริหารส่วนจังหวัดยะลา  
(ลงชื่อ) นายวิเชียร พงษ์จินดา  
(นายวิเชียร พงษ์จินดา)  
(ลงชื่อ) นางสาวธนพร ปานเกิด พยาน  
(นางสาวธนพร ปานเกิด)  
(ลงชื่อ) นางสาวภาวิณี ทองเทศ พยาน  
(นางสาวภาวิณี ทองเทศ)

(ลงชื่อ) นายสุวิทย์ อธิมาสิน วิศวกร  
(นายสุวิทย์ อธิมาสิน)  
วิศวกร ภย.30565  
(ลงชื่อ) นาย วีระ พรมนวิทย์ ผู้อำนวยการลงนามของบริษัท/หจก.  
(นาย วีระ พรมนวิทย์)  
(ลงชื่อ) นางสาวธนพร ปานเกิด พยาน  
(นางสาวธนพร ปานเกิด)  
(ลงชื่อ) นางสาวภาวิณี ทองเทศ พยาน  
(นางสาวภาวิณี ทองเทศ)

คำเตือน

1. ให้ขีดฆ่าข้อความที่ไม่ใช่ออก
2. ให้วิศวกรแนบภาพถ่ายบัตรประจำตัวแสดงว่าได้รับอนุญาตให้ประกอบวิชาชีพและภาพถ่ายใบอนุญาตให้ประกอบวิชาชีพ
3. หากมีการเปลี่ยนแปลงวิศวกรตามหนังสือรับรองฉบับนี้ ให้วิศวกรรับแจ้งให้องค์การบริหารส่วนจังหวัดยะลาทราบเป็นลายลักษณ์อักษร



ใช้สำหรับออกแบบ คำนวณ...  
 โครงการ...  
 ของ...  
 สถานที่...

(นายสุทธิพงษ์ อิศมาอิน)  
 วิศวกร ภย.30565



ผู้ว่าจ้าง  
 (นายมุขตาร มะทา)  
 นายกองค์การบริหารส่วนจังหวัดยะลา  
 (ลงชื่อ).....  
 (นางสาวธนพร ปานเกิด)



(ลงชื่อ).....  
 นางสาวภาวิณี ทองเทศ



(นายสุทธิพงษ์ อิศมาอิน)  
 วิศวกร ภย.30565

.....  
.....  
.....  
.....

.....  
.....



.....  
.....

.....

แบบ ข ๔

หนังสือแสดงความยินยอมของผู้ควบคุมงานตามมาตรา ๒๔ วรรคหนึ่ง  
หรือผู้ควบคุมงานคนใหม่ตามมาตรา ๓๐ วรรคสอง

เขียนที่ 12940 หมู่ 10 ต.บ้านดง อ.เมือง จ.นนทบุรี

วันที่ \_\_\_\_\_ เดือน \_\_\_\_\_ พ.ศ. \_\_\_\_\_

โดยหนังสือฉบับนี้ ข้าพเจ้า นายสทิตพงษ์ อิศมาสิน อายุ ๒ ปี  
สัญชาติ ไทย เลขประจำตัวประชาชน 39-598800025629 อยู่บ้านเลขที่ 129/40  
ครอบครัว \_\_\_\_\_ ถนน \_\_\_\_\_ หมู่ที่ 10 ตำบลบ้านดง อำเภอเมือง  
อำเภอ/เขต เมือง จังหวัด นนทบุรี รหัสไปรษณีย์ 95000 โทรศัพท์ 091-0454129  
ทำงานที่ \_\_\_\_\_ โทรศัพท์ \_\_\_\_\_

ฉันเป็นผู้ได้รับใบอนุญาตให้รับ  ผู้ประกอบวิชาชีพวิศวกรรมควบคุมตามกฎหมายว่าด้วยวิศวกร  
 ผู้ประกอบวิชาชีพสถาปัตยกรรมควบคุมตามกฎหมายว่าด้วยสถาปนิก  
ประเภท ๒ (สถาปนิกชั้น ๒) สาขา ๒ (สถาปนิก) แห่ง วิศวกรรมสถานแห่งประเทศไทย ในพระบรมราชูปถัมภ์  
เลขใบอนุญาตวิชาชีพเลขที่ ๒๕.30565 และขอรับใบได้ฤกษ์ให้ก่อนใบอนุญาตให้ประกอบวิชาชีพที่กล่าว  
ยินยอมเป็นผู้ควบคุมงาน ตาม

ตัวอนุญาตรอง \_\_\_\_\_  
ลงวันที่ \_\_\_\_\_ เดือน \_\_\_\_\_ พ.ศ. \_\_\_\_\_ ใบอนุญาตตามแบบ ด. \_\_\_\_\_ เลขที่ \_\_\_\_\_ ผู้ว่าจ้าง  
ลงวันที่ \_\_\_\_\_ เดือน \_\_\_\_\_ พ.ศ. \_\_\_\_\_ (นาย मुखตาร์ มะตะหา)

ใบอนุญาตตามแบบ ด. \_\_\_\_\_ เลขที่ \_\_\_\_\_ นาย मुखตาร์ มะตะหา  
เดือน \_\_\_\_\_ พ.ศ. \_\_\_\_\_ ตามผู้ควบคุมงานคนเดิมซึ่งได้รับใบอนุญาต ได้ขอเลิกการ  
เป็นผู้ควบคุมงานไปแล้ว/ผู้ควบคุมงานคนเดิมได้ขอเลิกการเป็นผู้ควบคุมงานไปแล้ว/เลิกการ  
\_\_\_\_\_ ที่บ้านเลขที่ \_\_\_\_\_ ครอบครัว \_\_\_\_\_  
ถนน \_\_\_\_\_ หมู่ที่ \_\_\_\_\_ ตำบล/เขต \_\_\_\_\_ อำเภอ/เขต \_\_\_\_\_ พยาน  
จังหวัด \_\_\_\_\_ รหัสไปรษณีย์ \_\_\_\_\_ เป็นอาสาร



(๑) วิชา \_\_\_\_\_ จำนวน \_\_\_\_\_ ชื่อผู้รับ \_\_\_\_\_  
สถานที่อาคาร/ความยาว \_\_\_\_\_ โดยมีที่จอดรถ หักล้างรถ และทางเข้าออกของรถ  
จำนวน \_\_\_\_\_ คัน (นางสาวกรวิณี ทองเทศ)

(๒) วิชา \_\_\_\_\_ จำนวน \_\_\_\_\_ ชื่อผู้รับ \_\_\_\_\_  
สถานที่อาคาร/ความยาว \_\_\_\_\_ โดยมีที่จอดรถ หักล้างรถ และทางเข้าออกของรถ  
จำนวน \_\_\_\_\_ คัน

(๓) วิชา \_\_\_\_\_ จำนวน \_\_\_\_\_ ชื่อผู้รับ \_\_\_\_\_  
สถานที่อาคาร/ความยาว \_\_\_\_\_ โดยมีที่จอดรถ หักล้างรถ และทางเข้าออกของรถ  
จำนวน \_\_\_\_\_ คัน  
  
(นายสทิตพงษ์ อิศมาสิน)  
วิศวกร เลข.30565

ลงวันที่ 6 ก.ย. 2566

๒

และขณะมีการก่อสร้าง/การตัดแปลง/การรื้อถอน/การเคลื่อนย้ายอาคาร ได้ดำเนินการ  
ไปแล้ว ดังนี้

ตามแผนผังบริเวณ แบบแปลน รายการประกอบแบบแปลน และรายการคำนวณ ที่ยื่นคำขอ  
อนุญาต/ที่ได้รับใบอนุญาตข้างต้น

โดยข้าพเจ้าจะควบคุมงานตั้งแต่วันที่ ..... เดือน ..... พ.ศ. .... จนกว่า  
จะทำการ ..... ก่อสร้าง ..... แล้วเสร็จ

ข้าพเจ้าได้แนบเอกสารหลักฐานต่าง ๆ มาพร้อมกับคำขอนี้ด้วยแล้ว ดังนี้

๑. สำเนาใบอนุญาตเป็นผู้ประกอบวิชาชีพวิศวกรรมควบคุมหรือผู้ประกอบวิชาชีพสถาปัตยกรรม  
ควบคุม จำนวน ...1... ฉบับ

๒. หนังสือรับรองการได้รับอนุญาตให้เป็นผู้ประกอบวิชาชีพวิศวกรรมควบคุมหรือผู้ประกอบ  
วิชาชีพสถาปัตยกรรมควบคุม ที่ออกโดยสภาวิศวกรหรือสภาสถาปนิก แล้วแต่กรณี จำนวน .....1..... แผ่น  
เพื่อเป็นหลักฐาน ข้าพเจ้าได้ลงลายมือชื่อไว้เป็นสำคัญ

(ลงชื่อ) ..... ผู้ว่าจ้าง  
(นายมนตรี มหา)  
นายกองค์การบริหารส่วนจังหวัดยะลา

(ลงชื่อ) ..... นายวิระ พรหมสิทธิ์  
นายก อบจ. ยะลา

(ลงชื่อ) ..... นางสาวธนพร ปานเกิด

(ลงชื่อ) ..... นางสาวภาวิณี ทองเทศ

(ลายมือชื่อ) ..... ผู้ควบคุมงาน  
(นายสุทธิพงษ์ อิศมาอิน)  
วิศวกร ทย.30565

(ลายมือชื่อ) ..... นาย อภิระ พรหมสิทธิ์  
นายก อบจ. ยะลา

(ลายมือชื่อ) ..... พยาน  
(นางสาว อธิพัชร์ อธิพัชร์)

(ลายมือชื่อ) ..... พยาน  
(นายสุทธิพงษ์ อิศมาอิน)

หมายเหตุ ๑. ข้อความใดที่ไม่ต้องการให้ขีดฆ่า  
๒. ใส่เครื่องหมาย  ในช่อง  หน้าข้อความที่ต้องการ

หนังสือรับรองของช่างผู้ควบคุมการก่อสร้าง

ข้าพเจ้า นายสมชาย อดุลย์ ๒๓๓๐ วุฒิ ๒๐๖.๒๕๖๓  
สาขา วิชา..... ตั้งสำเนาใบประกาศ หรือ ใบอนุญาตให้ประกอบวิชาชีพ  
ที่ได้แนบมาพร้อมนี้ ขอรับรองว่าจะเป็นผู้ควบคุมงานก่อสร้าง ๒๕๖๕ ของ.....  
..... ๒๕๖๕ หรือ ๒๕๖๓ ๗๓-๐๐๑/๑๗๓๒ กศ.ล.๓๖๕ ๒๕๖๓  
ให้กับ บริษัท/ห้างฯ ..... ตั้งแต่บัดนี้เป็นต้นไป จนการก่อสร้างเสร็จ  
ถูกต้องตามแบบแปลน และ รายการสัญญา เมื่อทางราชการได้ตกลงทำสัญญาจ้างให้ บริษัท/ห้างฯ .....  
..... ๒๕๖๕ เป็นผู้รับจ้างงานก่อสร้างนี้แล้ว

(ลงชื่อ) .....  
(นายสมชาย อดุลย์ ๒๓๓๐)  
ช่างผู้ควบคุมงานก่อสร้าง

(ลงชื่อ) .....  
นาย วีระ พรหมรัตน์  
ผู้เสนอราคา



ผู้จัดการ บริษัท/ห้างฯ .....  
ผู้จัดการการโยธา

หมายเหตุ ต้องแนบสำเนารูปถ่ายบัตร หรือ ใบอนุญาตให้ประกอบวิชาชีพ มาพร้อมหนังสือรับรองนี้ด้วย

(นายสุทธิพงษ์ อัสมาฮัน)  
วิศวกร กย.30565

(ลงชื่อ) ..... ผู้ว่าจ้าง  
(นาย मुखตาร์ มะทา)

(ลงชื่อ) ..... นาย วีระ พรหมรัตน์  
.....

(ลงชื่อ) ..... พยาน  
นางสาวธันพร ปานเกิด

(ลงชื่อ) ..... พยาน  
นางสาวภาวิณี ทอง...





พิสูจน์ความถูกต้อง

*[Handwritten Signature]*

(นาย มหะหมัดสุกรี อาแว)

(ลงชื่อ) *[Signature]* ผู้ว่าจ้าง  
(นาย मुखตาร์ มะทา)

นายกองค์การบริหารส่วนตำบล *[Signature]*  
(ลงชื่อ) *[Signature]*  
(นาย วีระ พงษ์เจริญ)  
ตำบลเมือง อังทวดยะลา

(ลงชื่อ) *[Signature]* พยาน  
นางสาวธนพร บ้านเกิด

(ลงชื่อ) *[Signature]* พยาน  
นางสาวภาวิณี ทองเทศ





ระเบียบแสดงผลการเรียนตามหลักสูตรประกาศนียบัตรวิชาชีพชั้นสูง (ปวส.) พุทธศักราช 2540

สถานศึกษา **วิทยาลัยเทคนิคยะลา**

จังหวัด **ยะลา**

ชื่อ-ชื่อสกุล **นายหมวดสกร์ อาแว**

รหัสประจำตัว

ร.บ. ปวส. 40 เลขที่ 907.47/42.0667

4231210057

| รหัส      | ชื่อวิชา                      | หน่วย<br>กิต<br>(1) | ผล<br>การ<br>เรียน<br>(2) | (1)<br>X<br>(2) | รหัส | ชื่อวิชา | หน่วย<br>กิต<br>(1) | ผล<br>การ<br>เรียน<br>(2) | (1)<br>X<br>(2) | รหัส | ชื่อวิชา | หน่วย<br>กิต<br>(1) | ผล<br>การ<br>เรียน<br>(2) | (1)<br>X<br>(2) |
|-----------|-------------------------------|---------------------|---------------------------|-----------------|------|----------|---------------------|---------------------------|-----------------|------|----------|---------------------|---------------------------|-----------------|
|           |                               |                     |                           |                 |      |          |                     |                           |                 |      |          |                     |                           |                 |
|           | ภาคเรียนที่ 1 ปีการศึกษา 2543 |                     |                           |                 |      |          |                     |                           |                 |      |          |                     |                           |                 |
| 3121-2003 | พจนานุกรมสร้าง                | 3                   | 3                         | 9               |      |          |                     |                           |                 |      |          |                     |                           |                 |
| 3121-2014 | วิศวกรรมกราฟ                  | 3                   | 3                         | 9               |      |          |                     |                           |                 |      |          |                     |                           |                 |
| 3121-2004 | ข้อศกษตร                      | 3                   | 1                         | 3               |      |          |                     |                           |                 |      |          |                     |                           |                 |
|           | รวม                           | 9                   |                           | 21              |      |          |                     |                           |                 |      |          |                     |                           |                 |
|           | หน่วยกิตภาคเรียน/คะแนน        |                     |                           | 9/ 95           |      |          |                     |                           |                 |      |          |                     |                           |                 |
|           | ระดับคะแนนเฉลี่ยภาคเรียน      |                     |                           | 2.33            |      |          |                     |                           |                 |      |          |                     |                           |                 |
|           | ระดับคะแนนเฉลี่ยสะสม          |                     |                           | 1.92            |      |          |                     |                           |                 |      |          |                     |                           |                 |

**ผู้อำนวยการ**  
*Om Om*  
 (นายทินกร คงกิจศิริ)  
 25 เม.ย. 2544

*(นายสุพจน์ อิตมาอิน)*

*(นายสุพจน์ อิตมาอิน)*

วิทยากร กย.30565

ป้ายประชาสัมพันธ์

2.40 เมตร

ผนวก.....๖.....หน้า.....1.....ถึง.....๒๒.....

จำนวน.....1.....(ฉบับ)

ผนวก.....๖.....หน้า.....1.....

องค์การบริหารส่วนจังหวัดยะลา

ถนน วงเวียน 2 อำเภอเมืองยะลา จังหวัดยะลา โทร. 0-7320-3610 ต่อ 1441

โครงการ : งานก่อสร้างโครงการปรับปรุงต่อเติมอาคารซ่อมบำรุงและรั้ว คสล. พร้อมประตู เข้า - ออก และป้าย คสล. ศูนย์เครื่องจักรกล

องค์การบริหารส่วนจังหวัดยะลา

ปริมาณงาน: ก่อสร้างปรับปรุงอาคารศูนย์เครื่องจักรกล, งานห้องน้ำ - ห้องส้วม, งานป้ายชื่อศูนย์เครื่องจักรกล, งานประตูเหล็ก เข้า - ออก, งานก่อสร้างรางน้ำพร้อมฝาตะแกรงเหล็กและงานอื่นๆ ที่เกี่ยวข้อง (ตามแบบ อบจ. ที่กำหนด)

ผู้รับจ้าง ห้างหุ้นส่วนจำกัด สิตากรการโยธา ที่อยู่ 10 ซอย 8 (ถนนเวฬุวัน) ถนนเวฬุวัน ตำบลสะเตง อำเภอเมือง จังหวัดยะลา โดยนายวิระ พรหมจินดา

โทร. 082-565-3519

(ลงชื่อ).....ผู้ว่าจ้าง  
(นายมุขตาร์ มะทา)

ระยะเวลาเริ่มต้นสัญญา 7 กันยายน 2566 และระยะเวลาสิ้นสุดสัญญา 2 มิถุนายน 2567 รวมเป็นระยะเวลา 270 วัน

วงเงินงบประมาณที่ได้ตั้ง 3,480,000.-บาท

ราคาากลางค่าก่อสร้าง 3,385,800.18 บาท

วงเงินค่าก่อสร้างตามที่ได้ลงนามในสัญญาจ้าง 3,375,000.-บาท

ผู้ควบคุมงาน

คณะกรรมการตรวจรับพัสดุ

- |                          |                           |                  |                           |                            |                  |
|--------------------------|---------------------------|------------------|---------------------------|----------------------------|------------------|
| 1. นายฤทธิรงค์ ครอบคอบ   | นายช่างเขียนแบบปฏิบัติงาน | โทร. 0-7320-3625 | 1. นายนันต์ เพ็ชราการ     | ผู้อำนวยการกองช่าง         | โทร. 0-7320-3625 |
| 2. นายอับดุลฮาгим แมเราะ | นายช่างโยธาปฏิบัติงาน     | โทร. 0-7320-3625 | 2. นายเอกราช ยี่เส้น      | หัวหน้าฝ่ายสำรวจและออกแบบฯ | โทร. 0-7320-3625 |
|                          |                           |                  | 3. นายชายสิทธิ์ เขียวแก้ว | นายช่างเขียนแบบชำนาญานฯ    | โทร. 0-7320-3625 |

หมายเหตุ : ผู้รับจ้างเป็นผู้รับผิดชอบในการดำเนินการจัดทำและติดตั้งแผ่นป้ายดังกล่าว โดยทำการติดตั้ง จำนวน 2 จุด ณ จุดเริ่มต้นและจุดสิ้นสุดโครงการ ภายใน 7 วัน นับตั้งแต่ลงนามในสัญญาจ้าง

1.20 เมตร



# ป้ายหลังก่อสร้างแล้วเสร็จ

1.20 เมตร

## องค์การบริหารส่วนจังหวัดยะลา

ถนนวงเวียน 2 อำเภอเมืองยะลา จังหวัดยะลา โทร. 073-203610 ต่อ 1441

โครงการ : งานก่อสร้างโครงการปรับปรุงต่อเติมอาคารซ่อมบำรุงและรั้ว คสล. พร้อมประตู เข้า - ออก และป้าย คสล.

ศูนย์เครื่องจักรกล องค์การบริหารส่วนจังหวัดยะลา

(ลงชื่อ).....

ผู้ว่าจ้าง

0.60 เมตร

(นายมนตรี มณฑล)

ปริมาณงาน: ก่อสร้างปรับปรุงอาคารศูนย์เครื่องจักรกล, งานห้องน้ำ - ห้องส้วม, งานป้ายชื่อศูนย์เครื่องจักรกล, งานประตูดังกล่าว โดยยก งาน  
ก่อสร้างรางน้ำพร้อมฝาดะแกรงเหล็กและงานอื่นๆ ที่เกี่ยวข้อง (ตามแบบ อบจ. ที่กำหนด)

(ลงชื่อ).....

นายวิระ

(ลงชื่อ).....

อ.ปพ

พยาน

ปีงบประมาณที่ทำการก่อสร้าง : ปี 2566

ระยะเวลารับประกันความชำรุดบกพร่องตามสัญญา : 2 ปี

วงเงินค่าก่อสร้าง : 3,375,000.- บาท

วันเริ่มต้นประกันสัญญา :

แหล่งเงินที่ก่อสร้าง : เงินรายได้

วันสิ้นสุดการรับประกัน :

(ลงชื่อ).....

นางสาว





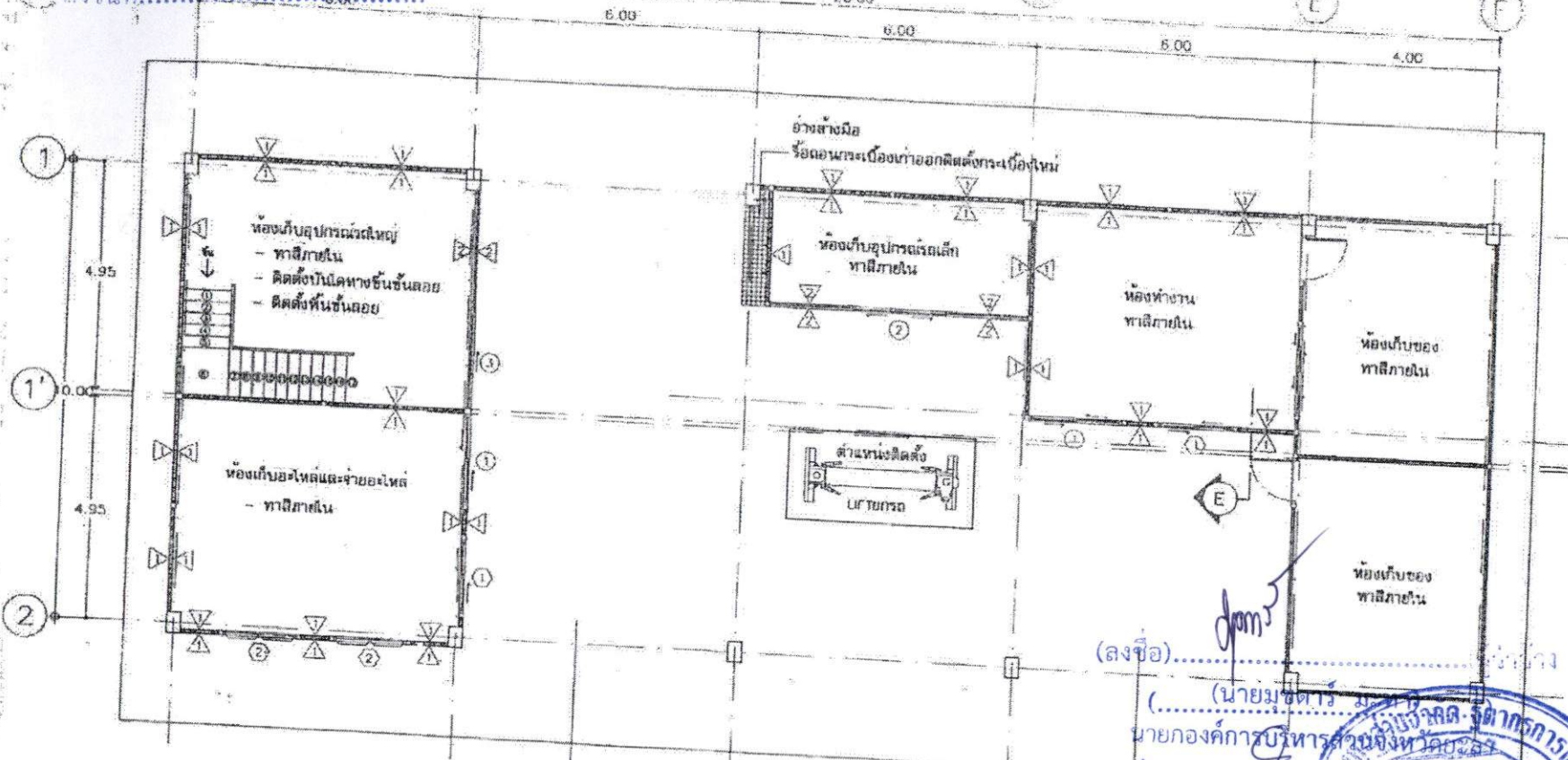

หมายเหตุ ส่วนที่จะต้องปรับปรุงมีดังนี้

1. ห้องทำงาน
2. ห้องเก็บอุปกรณ์วัดเล็ก
3. ห้องเก็บอุปกรณ์วัดใหญ่
4. ห้องเก็บวัสดุไฮดรอลิกและจ่ายไฮดรอลิก
5. ตำแหน่งติดตั้ง ลิฟท์ ยกกรวด
6. อ่างล้างมือ

**แบบแปลนปรับปรุงศูนย์เครื่องจักรกล**  
 ๕100

(ลงชื่อ).....  
 (นายมนตรี.....)  
 นายกองค์การบริหารส่วนจังหวัด.....  
 (ลงชื่อ).....  
 (นายวิระ.....)  
 (ลงชื่อ).....  
 (นางสาวธนพร ปานเกิด.....)  
 (ลงชื่อ).....  
 (นางสาวภาวิณี ทองเทศ.....)



ฝ่ายสารบรรณ โคงงชล  
 องค์การบริหารส่วนจังหวัดอุดรธานี

โครงการ  
 ปรับปรุงศูนย์เครื่องจักรกล อบจ. อุดรธานี ณ  
 หนองจอก อำเภอเมือง อุดรธานี 41100

แบบแปลน  
 หมายเลข ๕๑๖

มาตรฐาน  
 ม.ร.๒๕๖๖

วันที่  
 ๐๕.๐๙.๒๕๖๖

แบบที่  
 A-๐๒ จำนวน ๒/๓

เขียนแบบ  
 นายวิระ พุทธิมงคล

สถาปนิก  
 นายวิระ พุทธิมงคล

วิศวกร  
 นายมนตรี.....

ครุฑ  
 นายวิระ พุทธิมงคล

พิจารณา  
 นายมนตรี.....

เห็นชอบ  
 นายมนตรี.....

อนุมัติ  
 นายมนตรี.....

นายเศรษฐี.....

1. อนุมัติ 2. อนุมัติแบบมีเงื่อนไข  
 3. อนุมัติแบบมีเงื่อนไข  
 4. อนุมัติแบบมีเงื่อนไข





ครั้งที่ ๖ ก.ย. ๒๕๖๕

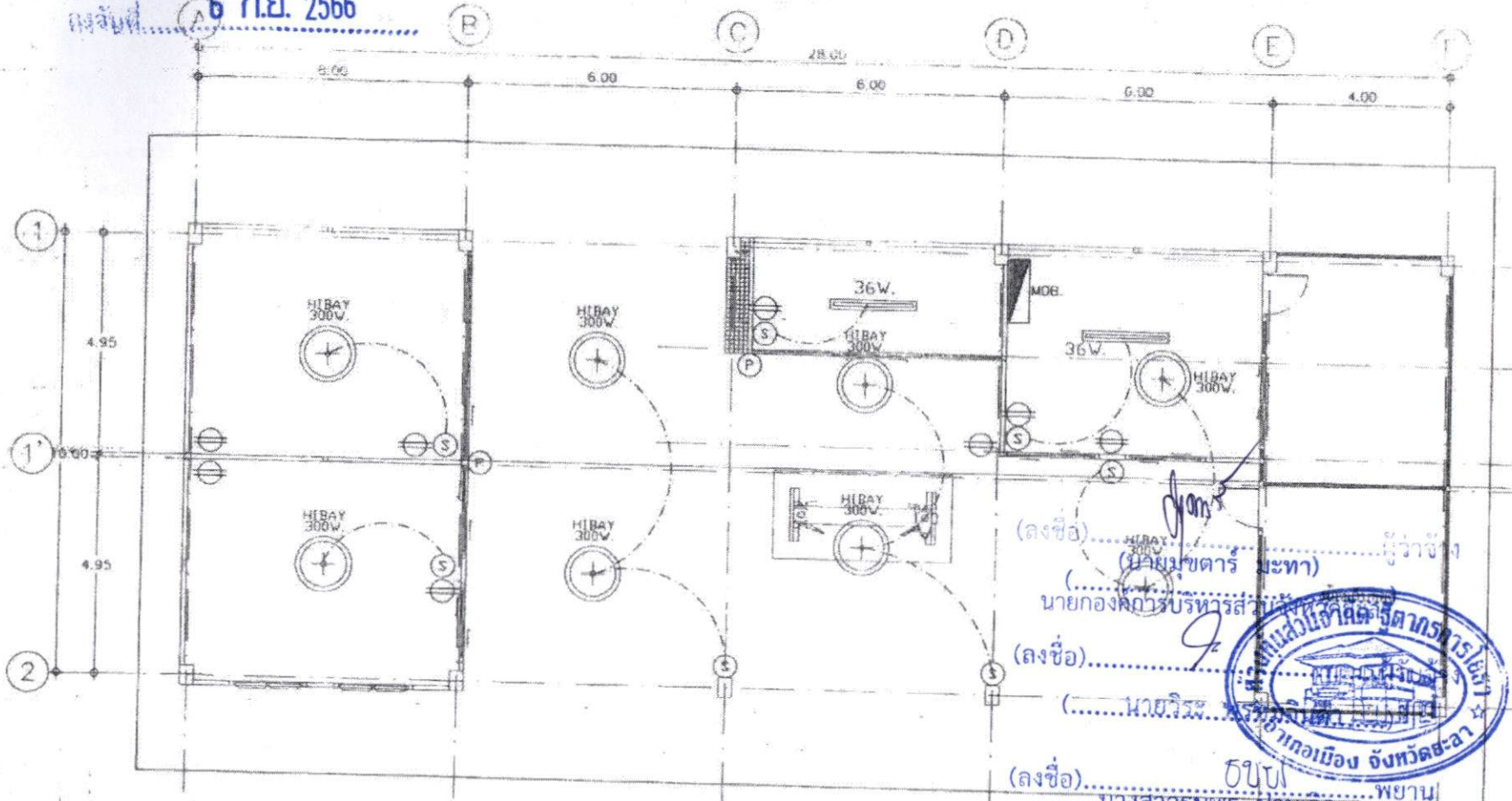

**รายการประกอบแบบ**

- ผู้รับจ้างจะต้องทำ SHOP DRAWING และแสดงการแยกวงจรถูกไฟฟ้าแสงสว่าง วงจรไฟฟ้ากำลัง และขนาดสายไฟฟ้า โดยอาศัยข้อกำหนดของงานไฟฟ้าส่วนภูมิภาค ตลอดจนคู่มือช่างเพื่อขออนุมัติ ก่อนดำเนินการระบบไฟฟ้า
- การเดินสายไฟ โฟเดินลอยสีทึบ ให้เป็นระบบแยกย่อย ลวดรวม
- วัสดุอุปกรณ์ไฟฟ้าทุกชนิดจะต้องนำใบออกรายละเอียด หรือตัวอย่างจริงต่อผู้ว่าจ้างเพื่อขออนุมัติ ก่อนดำเนินการติดตั้ง

**สัญลักษณ์ลงไฟฟ้า**

| สัญลักษณ์ | รายการ                                 |
|-----------|--|
|           | MOB. (MAIN DISTRIBUTION BOARD)         |
|           | ปลั๊กแบบฝังในผนัง 220 V/10 A.          |
|           | สวิทช์เปิด-ปิดแบบฝังในผนัง 280 V/10 A. |
|           | หัวจ่ายบริเวณ                          |
|           | HIBAY 300W.                            |

(ลงชื่อ) ..... ผู้ว่าจ้าง  
 (นายมนตรี กระจ่าง)  
 นายกองค์การบริหารส่วนตำบล  
 (ลงชื่อ) ..... พยาน  
 นางสาวธนพร บ้านเกิด



(ลงชื่อ) ..... พยาน  
 นางสาวภาวิณี ทองเทศ  
**แบบแปลนไฟฟ้าศูนย์เครื่องจักรกล**  
 ๒๕๖๕



ฝ่ายสาธารณูปโภค กองช่าง  
 องค์การบริหารส่วนจังหวัดชลบท

โครงการ  
 ปรับปรุงระบบการจ่ายไฟฟ้า หมู่ ๕ ต.น. ๒๓๓๖๖ จังหวัดชลบุรี ส.ค. ๓๓ น. ๒๓๓๖๖

ขนาดแบบ  
 แบบ ๓๐๓๖๖ ๓๐๓๖๖

มาตราส่วน 1:100  
 วันที่ ๒๕ ๒๕๖๕  
 แผนที่ จำนวน  
 A-04 1/30

เขียนแบบ  
 นายสุวิทย์ นามทอง

สถาปนิก  
 (นายบรรจง อาคำ)

ผู้ควบคุมงานการติดตั้ง  
 นายวิเศษ

ช่าง  
 นายเอกชัย ธีระนันทน์

พิจารณา  
 นายศักดิ์ ธีระนันทน์

เห็นชอบ  
 นายสุวิทย์ นามทอง

อนุมัติ  
 นายสุวิทย์ นามทอง

ผู้ว่าจ้าง  
 นายมนตรี กระจ่าง

พยาน  
 นางสาวธนพร บ้านเกิด

พยาน  
 นางสาวภาวิณี ทองเทศ

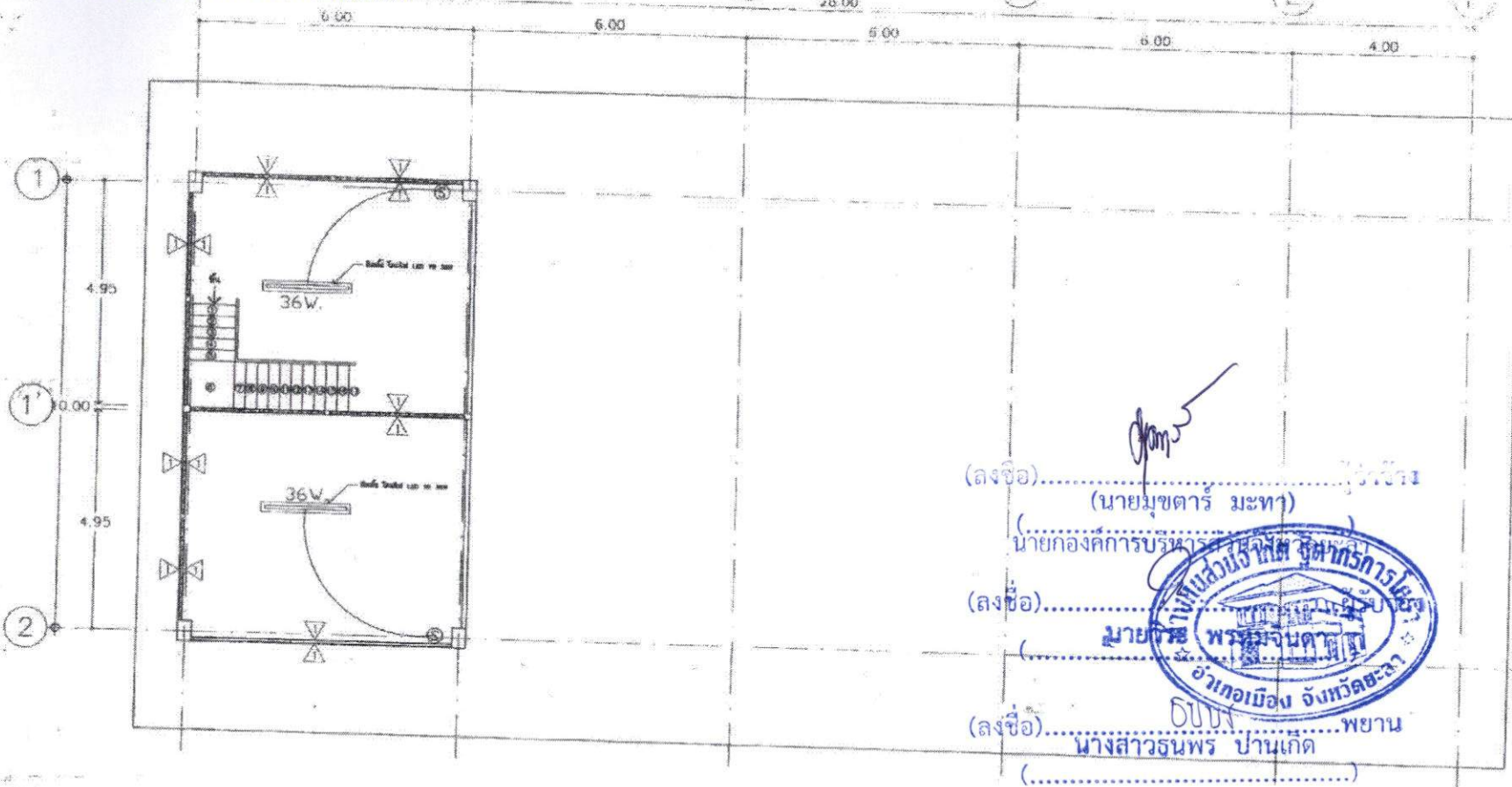

(ลงชื่อ) .....  
 (นาย मुखตาร์ มะทา)  
 นายกองคการบริหาร  
 (ลงชื่อ) .....  
 นายวิษณุ พรมจินต  
 อำเภอเมือง จังหวัดยะลา  
 (ลงชื่อ) ..... พยาน  
 นางสาวธนพร ปานเกิด

สัญลักษณ์ของไฟฟ้า

- Ⓢ 280 V/10 A
- 36W 2000lm โคมไฟ LED TB 36W

แบบแปลนไฟฟ้าตามระเบียบวิธีของวิศวกรรม (ลงชื่อ) พยาน

นางสาวภาณี ทองเที (.....)



|   |                     |
|---|---------------------|
| ฝ่ายช่างเทคนิค กองช่าง<br>องค์การบริหารส่วนจังหวัดยะลา  |                     |
| โครงการ<br>ปรับปรุงและซ่อมแซมระบบไฟฟ้า ๓๓๕.๕๖ ๒.๓<br>อาคารเรียน ๒๓๕๖๖ ชั้น ๓๓๕.๕๖ ๒.๓ ๒๓ ๓๔ ๓๕<br>จังหวัดยะลา |                     |
| แบบแปลน<br>เลขที่ ๒๓๕๖๖/๒๕๖๖  |                     |
| มาตรฐาน<br>๒:100  | วันที่<br>๒๕.๙.๒๕๖๖ |
| แผ่นที่<br>A-๐๕   | จำนวน<br>5/10       |
| เขียนแบบ<br>นายวิษณุ พรมจินต  |                     |
| สถาปนิก<br>นายบรรจง อารักษ์   |                     |
| ผู้ควบคุมงานฝ่ายช่างเทคนิค  |                     |
| ตรวจ<br>นายวิษณุ พรมจินต  |                     |
| พิจารณา<br>นายวิษณุ พรมจินต   |                     |
| เขียน<br>นายวิษณุ พรมจินต   |                     |
| นายวิษณุ พรมจินต  |                     |
| หมายเหตุ<br>๑. ๓๓๕-๕๖๖, ๒. ๓๓๕-๕๖๖/๒๕๖๖<br>๓. ๓๓๕-๕๖๖/๒๕๖๖/๒๕๖๖   |                     |









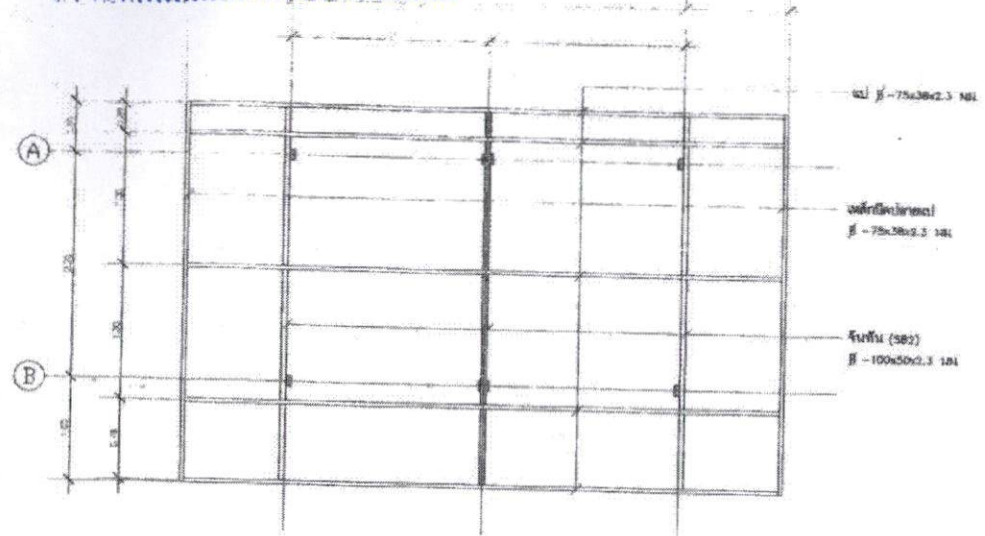



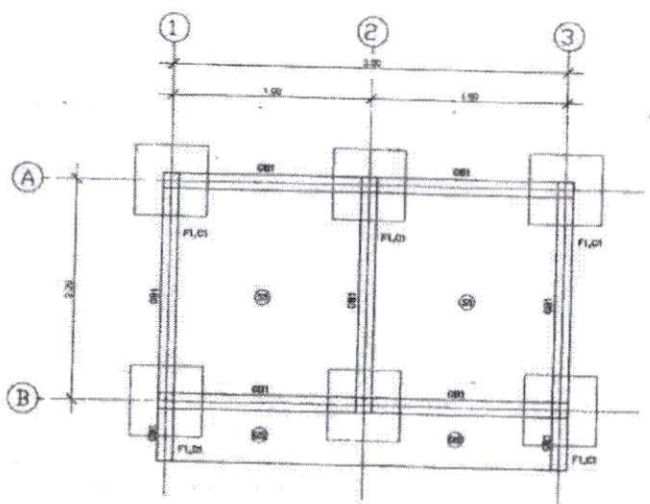



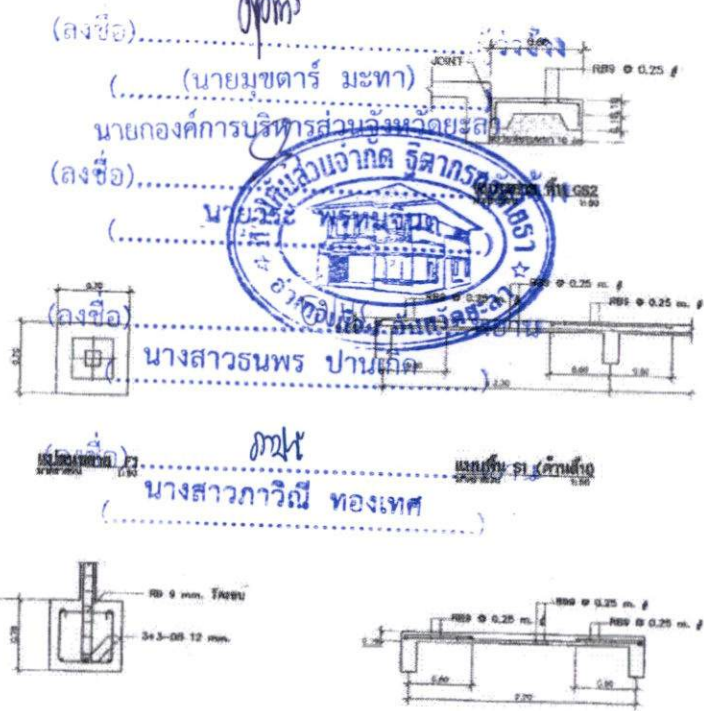
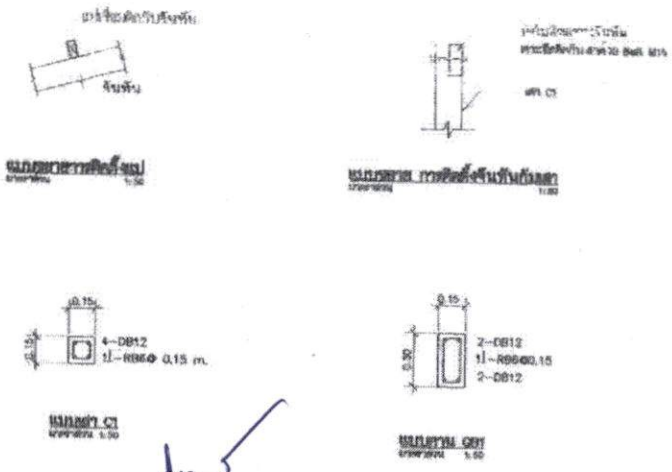

แบบผังโครงสร้าง  
SCALE 1:50



แบบแปลนเสาและคาน - คาน ๓๓๓ ทั้ง ๓๓  
SCALE 1:50



(ลงชื่อ) .....  
 (นายมุขตาร์ มะทา)  
 นายกองจัดการบริหารส่วนจังหวัดยะลา  
 (ลงชื่อ) .....  
 นายสมิทธิ นานอากัด  
 (ลงชื่อ) .....  
 นางสาวนพร ปานเกิด  
 (ลงชื่อ) .....  
 นางสาวภาวิณี ทองเทศ

|   |          |
|---|----------|
|                         |          |
| ฝ่ายวิศวกรรมโยธา กองช่าง<br>องค์การบริหารส่วนจังหวัดยะลา  |          |
| โครงการ   |          |
| แบบพิมพ์  |          |
| แบบของโครงการ ๓๓๓   |          |
| มาตรฐาน   | 1:50     |
| วันที่  | ๘.๙.๒๕๖๕ |
| แผ่นที่   | จำนวน    |
| A-10  | 10/18    |
| เขียนแบบ  |          |
| <br>นายสมิทธิ นานอากัด |          |
| สถาปนิก   |          |
| <br>(นายบรรจง อาคำ)    |          |
| สถาปนิกชำนาญการพิเศษ  |          |
|                        |          |
| วิศวกร  |          |
|                       |          |
| วิศวกรโยธา  |          |
| นางสาวนพร ปานเกิด   |          |
| วิศวกรโยธา  |          |
|                      |          |
| วิศวกรโยธา  |          |
| นางสาวภาวิณี ทองเทศ   |          |
| วิศวกรโยธา  |          |
| เขียนแบบ  |          |
|                      |          |
| เขียนแบบ  |          |
| นายสมิทธิ นานอากัด  |          |
| สถาปนิก   |          |
|                      |          |
| สถาปนิก   |          |
| นายสมิทธิ นานอากัด  |          |
| วิศวกรโยธา  |          |
| หมายเหตุ  |          |
| ๑. ๑๓๓๓๓, ๓๓๓๓๓, ๓๓๓๓๓<br>๒. ๓๓๓๓๓, ๓๓๓๓๓, ๓๓๓๓๓<br>๓. ๓๓๓๓๓, ๓๓๓๓๓, ๓๓๓๓๓                                |          |

เอกสารแบบท้ายสัญญาจ้างเลขที่ ๐๐๔๙๗/๒๕๖๖  
 ลงวันที่ ๖. ก.ย. ๒๕๖๖

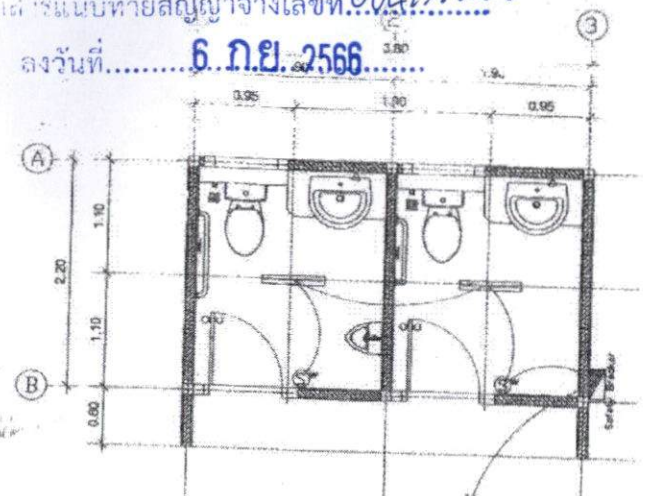

เครื่องระบบไฟฟ้าอาคารกับพัดลม LP-5  
 แบบระบบไฟฟ้าและแสงสว่าง  
 SCALE 1:50

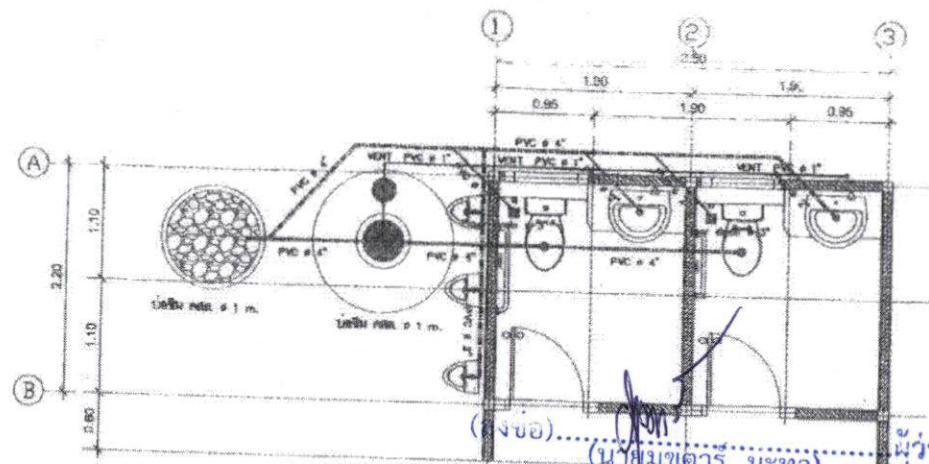

(ลงชื่อ).....  
 (นาย).....  
 ผู้ว่าจ้าง

นายกองค์การบริหารส่วนจังหวัดชลบุรี  
 (ลงชื่อ).....  
 นาย.....  
 (.....)  
 (ลงชื่อ).....  
 นาย.....

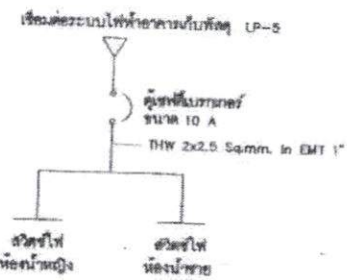

SINGLE LINE DIAGRAM  
 TO SHOW

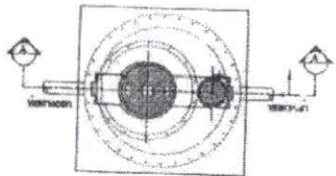

แบบขยายวงผ่าปัดขนาด 300 มิลลิเมตร  
 SCALE 1:20

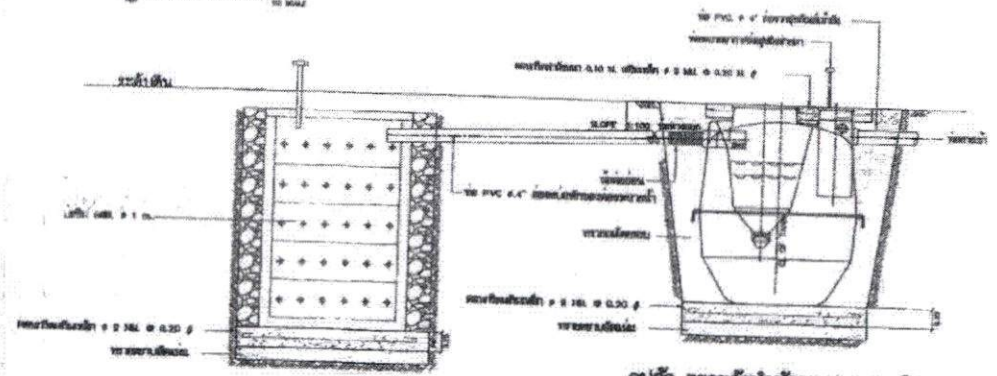

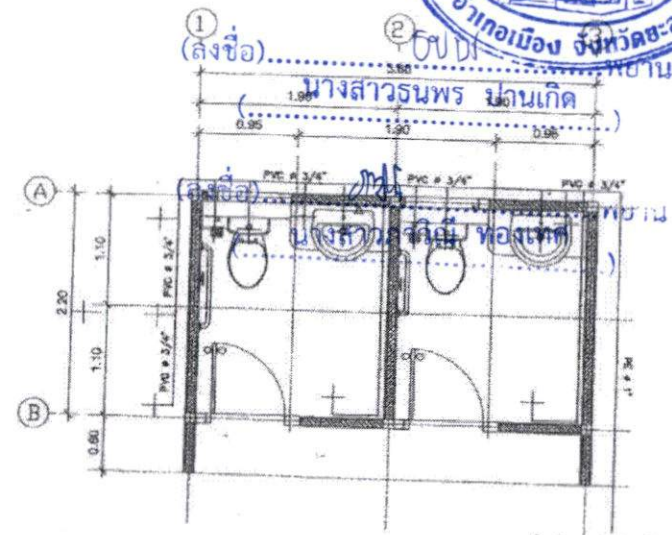

รูปตัดขยายวงผ่าปัดขนาด 300 มิลลิเมตร  
 SCALE 1:50

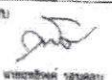
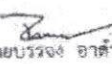

(ลงชื่อ).....  
 นาย.....

แบบระบบประปา  
 SCALE 1:50

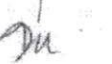
|  |          |
|--|----------|
|                                  |          |
| นายสาธิต อดิชาต<br>รองผู้อำนวยการส่วนจังหวัดชลบุรี   |          |
| โครงการ<br>ก่อสร้างปรับปรุงอาคารศูนย์ส่งเสริมพัฒนาเด็ก<br>ศูนย์พัฒนาฯ หมู่ ๒ ตำบล อ.เมือง จ.ชลบุรี                 |          |
| แบบแปลน<br>รายการพิมพ์ ๒๕ ตุลาคม ๒๕๖๖  |          |
| มาตราส่วน  | 1:50     |
| วันที่   | ๐๙. ๒๕๖๖ |
| แผ่นที่  | จำนวน    |
| A-11   | 11/18    |
| เขียนแบบ<br> นายสุวิทย์ วัฒนชัย |          |
| สถาปนิก<br> (นาย)บรรจง อาตมา    |          |
| ควบคุมการก่อสร้าง<br>           |          |
| วิศวกร<br>                     |          |
| นายสาธิต อดิชาต<br>ผู้อำนวยการส่วนจังหวัดชลบุรี  |          |
| อนุมัติ<br>                   |          |
| 1. วัตถุประสงค์การเขียนแบบแปลน   |          |
| 2. วัตถุประสงค์การเขียนแบบแปลน   |          |



เอกสารแนบท้ายสัญญาจ้างเลขที่ 00427/ชน  
 ลงวันที่ 6 ก.ย. 2566

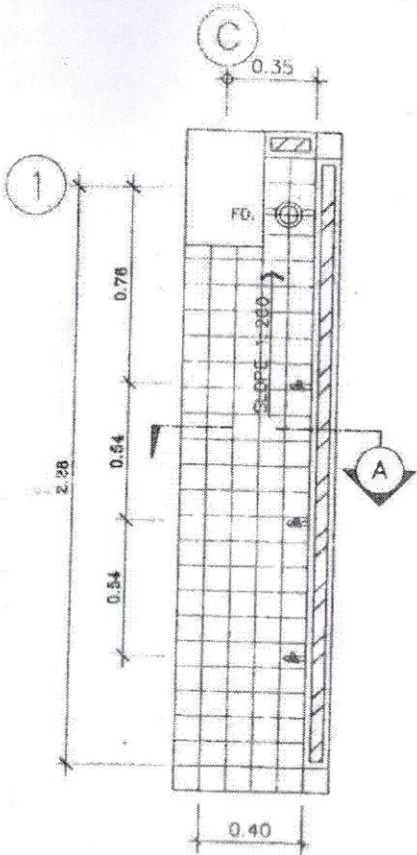

ผนังวางอาคาร

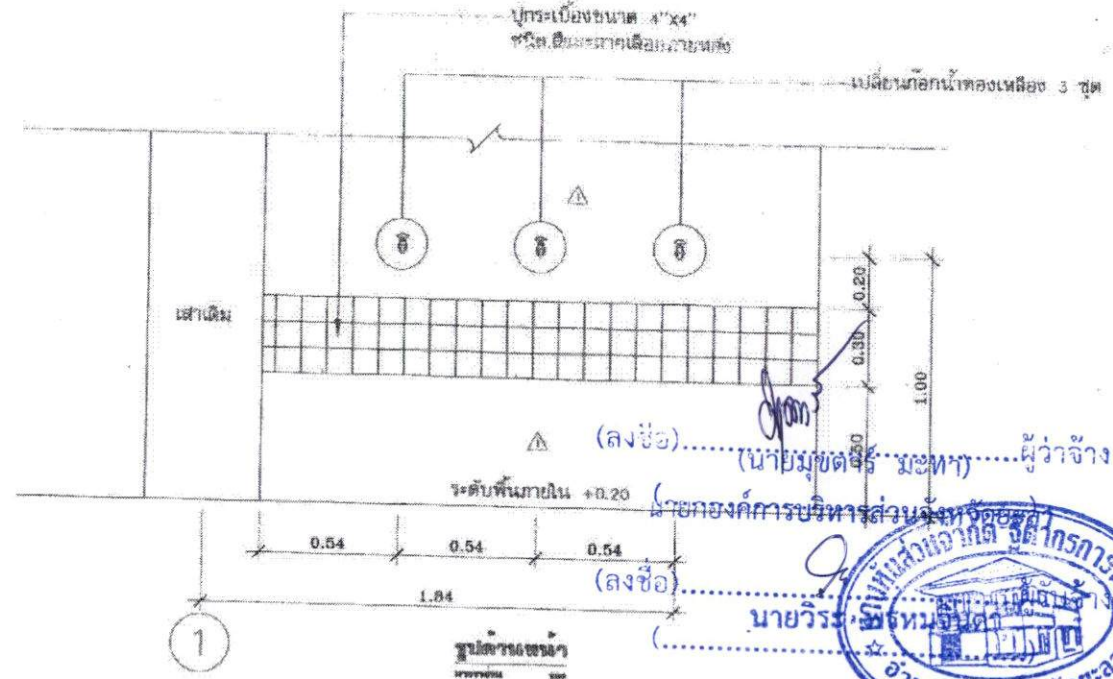

(ลงชื่อ)..... (นาย) มุขต... (นางสาว) รนพร บานเกิด ผู้ว่าจ้าง  
 นายวิระ...  
 (ลงชื่อ).....  
 (นางสาว) รนพร บานเกิด

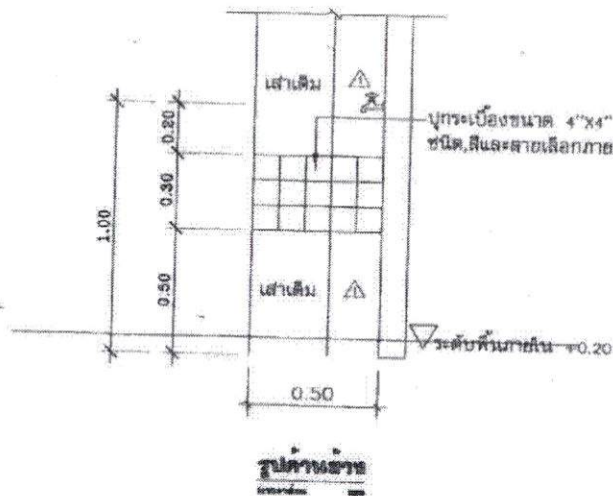

รูปค้ำหน้า

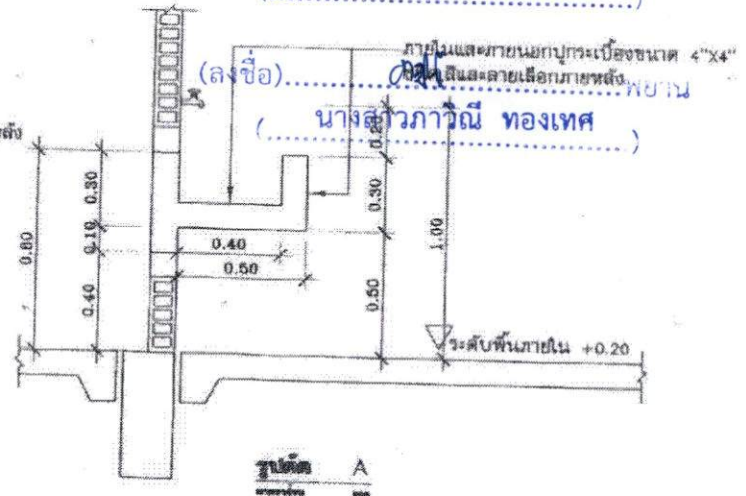

รูปค้ำ A



|  |                       |
|--|-----------------------|
| ฝ่ายบริหารส่วนท้องถิ่น<br>องค์การบริหารส่วนจังหวัดยะลา<br>โทรสาร<br>075-5111111<br>075-5111112<br>075-5111113<br>075-5111114<br>075-5111115<br>075-5111116<br>075-5111117<br>075-5111118<br>075-5111119<br>075-5111120 |                       |
| มาตราส่วน  | 1:20                  |
| วันที่   | 6.9.2566              |
| เลขที่   | จำนวน                 |
| 4-11   | 12/18                 |
| เขียนแบบ   | นายวิระ...            |
| สถาปนิก  | (นาย) รนพร บานเกิด    |
| วิศวกร   | (นางสาว) รนพร บานเกิด |
| ช่าง   | (นางสาว) รนพร บานเกิด |
| ผู้ควบคุม  | (นางสาว) รนพร บานเกิด |
| ผู้ตรวจสอบ   | (นางสาว) รนพร บานเกิด |
| ผู้รับจ้าง   | (นางสาว) รนพร บานเกิด |
| ผู้ตรวจ  | (นางสาว) รนพร บานเกิด |
| ผู้ควบคุม  | (นางสาว) รนพร บานเกิด |

1. ...
2. ...

ใบเสนอราคาแบบที่ ๒ สัญญาจ้างเลขที่ ๐๐427/ทบ

แผ่น..... ๖..... หน้า..... ๖

ลงวันที่..... 6 ก.ย. 2566.....

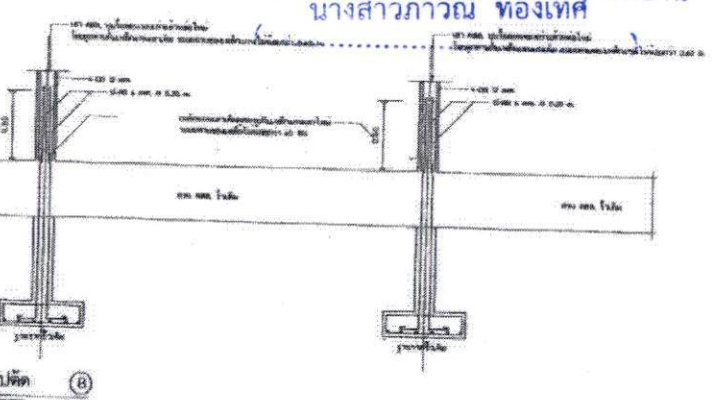
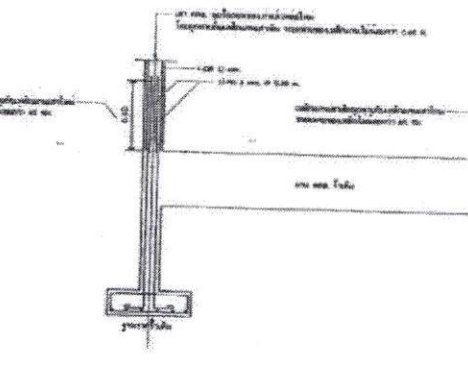
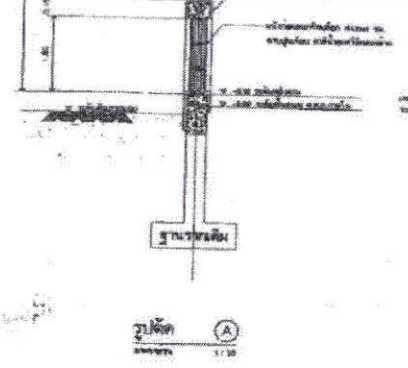
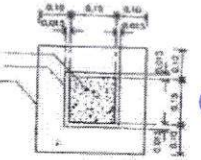
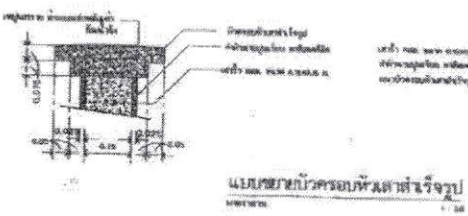
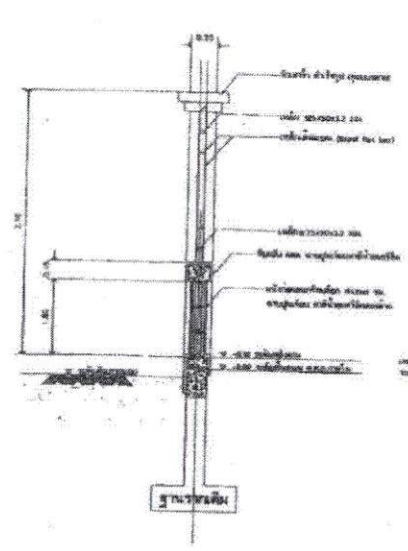
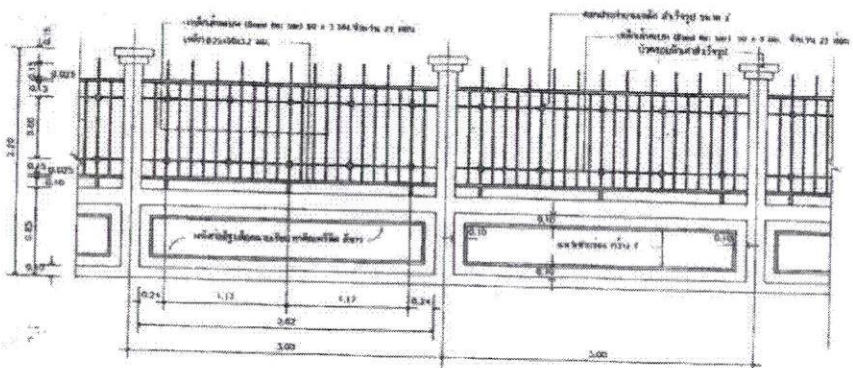
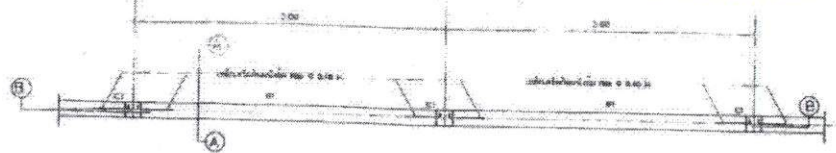

นายวิชาญ ใจกว้าง  
 (นางสมชาติ มุทะธา)  
 นายกองการบริพัตร  
 (นางสาวกวีณ ท่องเทค)  
 นายวิชาญ ใจกว้าง  
 (นางสาวกวีณ ท่องเทค)



|   |  |
|---|--|
| ฝ่ายสาธารณูปโภค กองช่าง<br>องค์การบริหารส่วนจังหวัดพิษณุโลก |  |
| โครงการ<br>ขุดวาง รั้วคั่นพื้นที่ใหม่                       |  |
| ระบบแปลน<br>รั้วคั่นพื้นที่ใหม่                             |  |
| ภาคทฤษฎี  | 1:50   |
| วันที่  | ๘.๙.๒๕๖๖   |
| แผ่นที่   | ๑ จาก ๓  |
| เขียนแบบ  | วิชาญ ใจกว้าง  |
| สถาปนิก   | วิชาญ ใจกว้าง  |
| ตรวจสอบ   | (นายบรรจง ชาติ)  |
| ผู้ควบคุมงาน  | (นางสาวกวีณ ท่องเทค)   |
| ตรวจ  | (นางสาวกวีณ ท่องเทค)   |
| นายวิชาญ ใจกว้าง  | วิชาญ ใจกว้าง  |
| โครงการ   | (นางสาวกวีณ ท่องเทค)   |
| งานเขียนแบบ   | (นางสาวกวีณ ท่องเทค)   |
| อนุมัติ   | (นางสาวกวีณ ท่องเทค)   |
| หมายเหตุ  | 1. งานขุดวาง รั้วคั่นพื้นที่ใหม่<br>2. งานเขียนแบบ รั้วคั่นพื้นที่ใหม่<br>3. งานเขียนแบบ รั้วคั่นพื้นที่ใหม่ |

เอกสารแนบท้ายสัญญาจ้างเลขที่ ๐๐ A27/๒๖๓  
 ลงวันที่ 6 ก.ย. 2566

หน้า ๖ หน้า 17



ฝ่ายสถาปัตย์ กองช่าง  
 สังกัดกรมบริหารงานก่อสร้าง

โครงการ  
 ก่อสร้าง รั้ว

แบบแปลน  
 รั้ว

มาตรฐาน 1: 30  
 วันที่ 8.๙.2566  
 หน้าที่ 1 จาก 1  
 A-14 14/78

เขียนแบบ  
 วิศวกร รับผิดชอบ

สถาปนิก  
 (นายบรรจง อาดำ)

สถานที่ดำเนินการก่อสร้าง

โรงเรียน

โรงเรียน

โรงเรียน

โรงเรียน

โรงเรียน

โรงเรียน

โรงเรียน

โรงเรียน

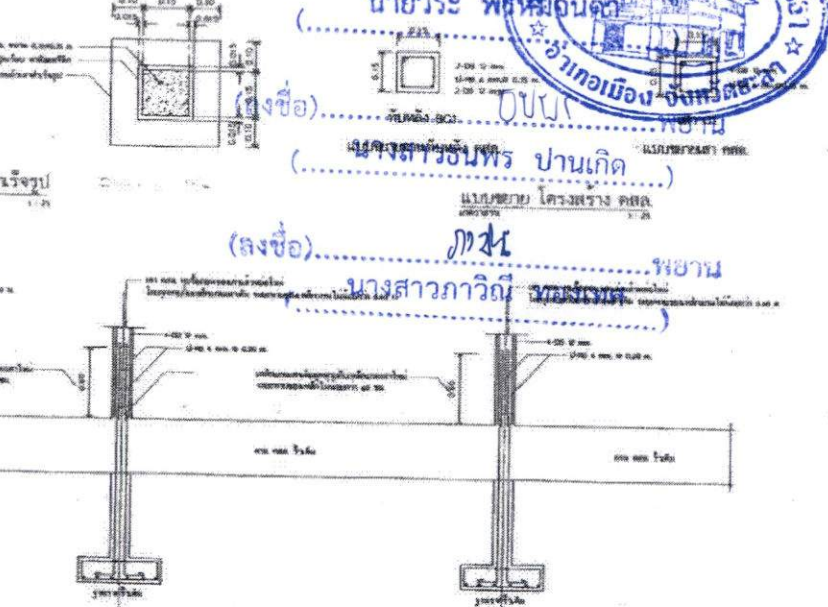
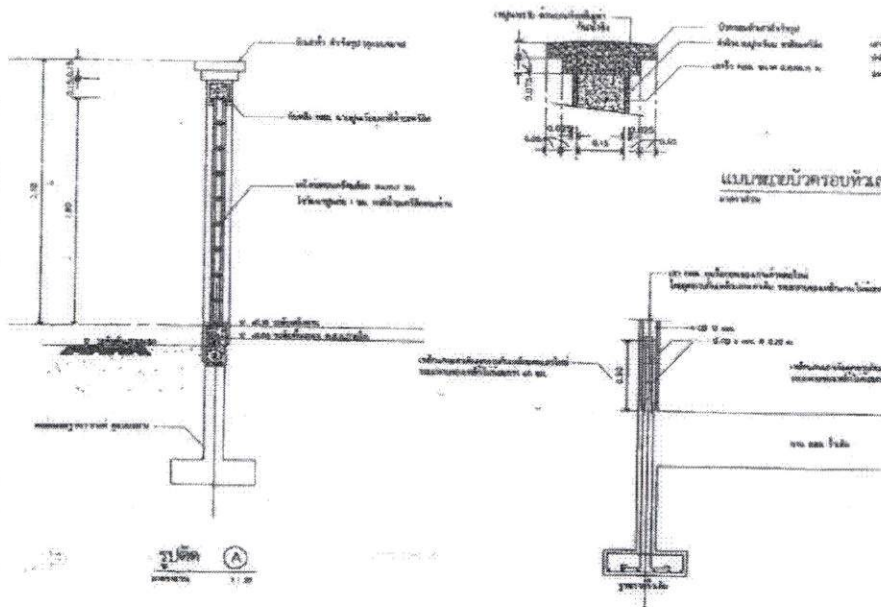
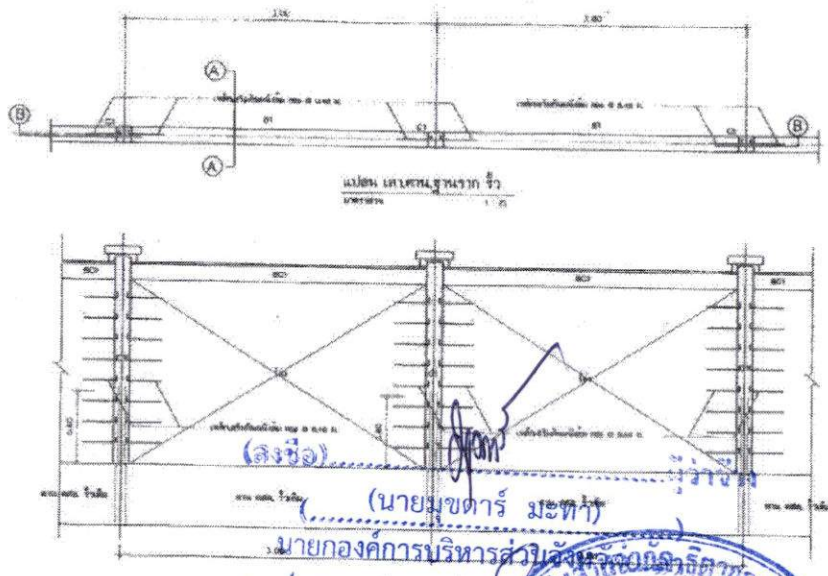
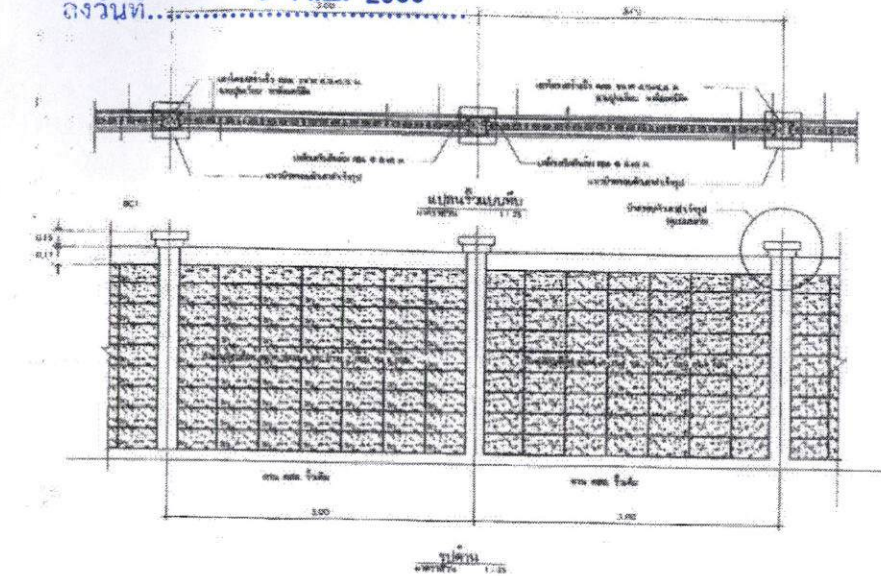

(ลงชื่อ) นายมนตรี มะท่า  
 นายกองค์การบริหารส่วนจังหวัดบุรีรัมย์  
 (ลงชื่อ) นายวิระ พันธ์อินต๊ะ  
 (ลงชื่อ) นายประสิทธิ์ ปานเกิด  
 (ลงชื่อ) นายชาน วัฒนศิริ  
 (ลงชื่อ) นายชาน วัฒนศิริ



1. หน่วยงาน: สำนักงานบริหารงานก่อสร้าง  
 สังกัดกรมโยธาธิการ  
 2. สถานที่ปฏิบัติงาน: โรงเรียน  
 สังกัดกรมโยธาธิการ  
 สังกัดกรมโยธาธิการ



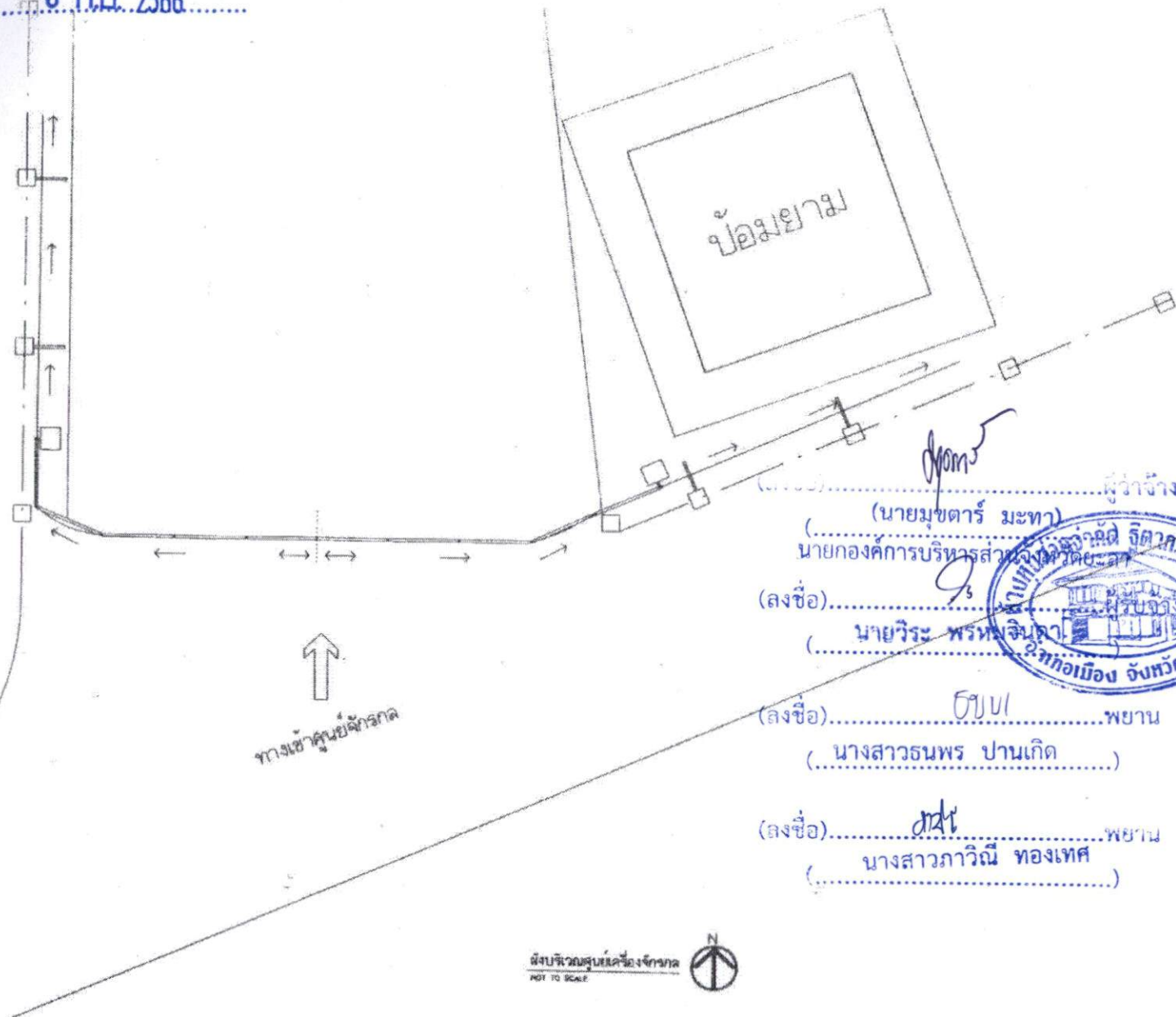

(.....) ผู้ว่าจ้าง  
 (นาย मुखตาร์ มะทา)  
 นายกองจัดการบริหารส่วนจังหวัดยะลา

(ลงชื่อ) .....  
 (นาย วิระ พรหมจินดา)

(ลงชื่อ) ..... พยาน  
 (นางสาว ธนพร ปานเกิด)

(ลงชื่อ) ..... พยาน  
 (นางสาว กาวีณี ทองเทศ)



ส่งบริเวณศูนย์ตำรวจภูธรจังหวัดยะลา  
 NOT TO SCALE



|   |   |
|---|---|
| ฝ่ายสาธารณูปโภค กองช่าง<br>องค์การบริหารส่วนจังหวัดยะลา |   |
| โครงการ   | ก่อสร้าง ป้อมดู ทางเข้า-ออก   |
| แบบแปลน   | ป้อมดู ทางเข้า-ออก  |
| มาตราส่วน   | 1 : 250   |
| วันที่  | ๙.๙. 2566   |
| แผ่นที่   | จำนวน ๙/๑๕  |
| เขียนแบบ  | .....<br>นายวิระ พรหมจินดา  |
| สถาปนิก   | .....<br>(นายบรรจง อวตัม)   |
| วิศวกรควบคุมงาน   | .....   |
| ตรวจ  | .....<br>นายสมชาย สดิม ช่างเขียน  |
| พิจารณา   | .....<br>นายสมชาย สดิม ผู้อำนวยการ  |
| เห็นชอบ   | .....<br>นายสมชาย สดิม ผู้อำนวยการ  |
| อนุมัติ   | .....<br>นายสมชาย สดิม ผู้อำนวยการ  |
| หมายเหตุ  | 1. ๙.๙.๒๕๖๖, มีกำหนดแบ่งใช้เงิน<br>สำหรับปีงบประมาณ<br>2. หากมีการเปลี่ยนแปลงใดๆ<br>ผู้เกี่ยวข้องต้องทราบ ฝ่ายช่างเทคนิค<br>สามารถแจ้งนายวิระ พรหมจินดา |



|  |   |
|--|---|
| ฝ่ายการดูแล กองช่าง<br>องค์การบริหารส่วนจังหวัดพะเยา |   |
| โครงการ  | ก่อสร้าง บันได ทางเท้า-ถนน  |
| แบบแปลน  | บันได ทางเท้า-ถนน   |
| มาตรฐาน  | 1 : 75  |
| วันที่   | ๑๓.๑๑.๒๕๖๕  |
| แผ่นที่  | จำนวน   |
| ๑-๑๖   | ๑๖/๑๖   |
| เขียนแบบ   | ผู้เขียน วัฒนชัย  |
| สถาปนิก  | นายบรรจง อาคำ   |
| วิศวกร   | นายวิวัฒน์ วัฒนชัย  |
| ตรวจ   | นายสมชาย สิมัน สันนิษฐาน  |
| พิจารณา  | นายสมชาย สิมัน สันนิษฐาน  |
| เห็นชอบ  | นายสมชาย สิมัน สันนิษฐาน  |
| อนุมัติ  | นายสมชาย สิมัน สันนิษฐาน  |
| หมายเหตุ   | 1. งดจ่าย ค่าตอบแทนให้วิศวกร<br>ผู้ควบคุมงาน<br>2. งดจ่ายค่าตอบแทนให้ช่าง<br>ผู้ควบคุมงาน |

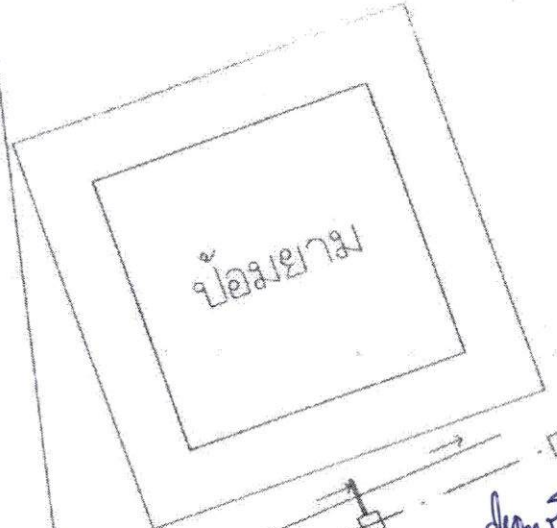

(ลงชื่อ).....ผู้ว่าราชการจังหวัดพะเยา  
(นาย मुखตาร์ มะทา)  
นายกองค์การบริหารส่วนจังหวัดพะเยา

(ลงชื่อ).....นายวิวัฒน์ วัฒนชัย  
ผู้อำนวยการโครงการ

(ลงชื่อ).....นางสาวรณพร ปานเกิด พยาน  
(.....)

(ลงชื่อ).....นางสาวภาวิณี ทองเทศ พยาน  
(.....)



↑  
ทางเข้าศูนย์พักพิง

ผังบริเวณศูนย์เคหะพักอาศัย  
NOT TO SCALE





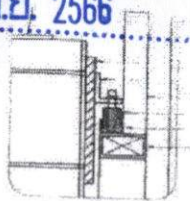

แบบขยาย ค  
 1. รางประตู (mm)  
 2. รางล้อ (mm)  
 3. รางยึด (mm)  
 4. รางรับน้ำหนัก (mm)  
 5. รางยึด (mm)  
 6. รางรับน้ำหนัก (mm)

แบบประตูเหล็กบานเลื่อน รางขา-ออก



แบบขยาย ค

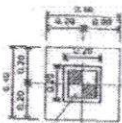

แบบขยาย ค

แบบขยาย ค  
 1. รางประตู (mm)  
 2. รางล้อ (mm)  
 3. รางยึด (mm)  
 4. รางรับน้ำหนัก (mm)  
 5. รางยึด (mm)  
 6. รางรับน้ำหนัก (mm)

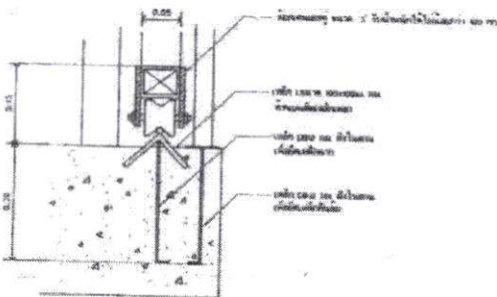

แบบขยาย ข

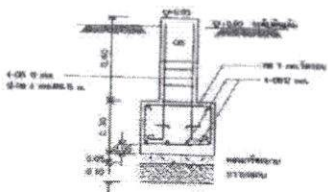

แบบขยาย ข

แบบ ประตูบานเลื่อน

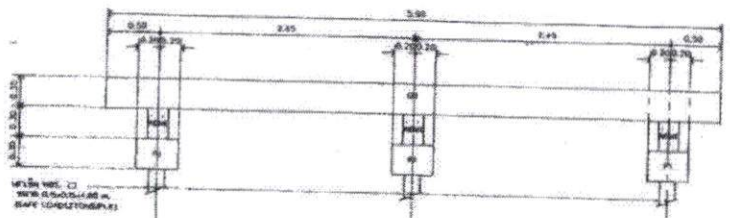

แบบ ประตูบานเลื่อน

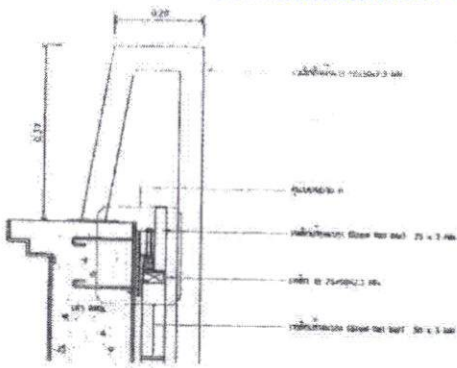

แบบขยาย ก

(ลงชื่อ) นายยุทธ วิชาญ (นายยุทธ วิชาญ) หน้าข้าง

(ลงชื่อ) นายวิระ พิชญ์ (นายวิระ พิชญ์) หน้าข้าง

(ลงชื่อ) นางสาวสุนทร ปทุมเกิด (นางสาวสุนทร ปทุมเกิด) หน้าข้าง

(ลงชื่อ) ดอน (ดอน) หน้าข้าง

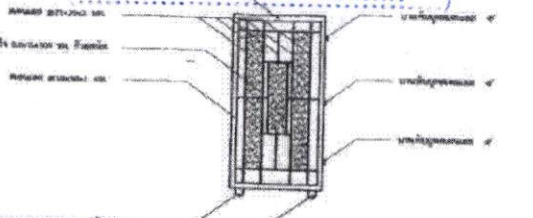

แบบขยาย ก



ฝ่ายสารคดี กองข่าว  
 องค์การบริหารส่วนจังหวัด-๑๓

โครงการ  
 ก่อสร้าง ประตู รางเลื่อน

แบบแปลน  
 แบบขยาย ประตู รางเลื่อน

มาตรฐาน 1 : 50  
 วันที่ 6 ก.ย. 2566  
 แผ่นที่ A-18 จำนวน 18/18

เขียนแบบ  
 (นายยุทธ วิชาญ)

กำกับ  
 (นายวิระ พิชญ์)

หน้าพิมพ์งาน  
 (นางสาวสุนทร ปทุมเกิด)

หน้า  
 (ดอน)

พิจารณา  
 (นายยุทธ วิชาญ)

เขียน  
 (นายยุทธ วิชาญ)

หน้า  
 (ดอน)

หน้า  
 1. ราชการ ที่ทางส่วนจังหวัด  
 2. ราชการที่ทางส่วนจังหวัด  
 3. ราชการที่ทางส่วนจังหวัด



เงื่อนไขรายละเอียดการใช้วัสดุในงานก่อสร้าง ๗ หน้า 1

- ผู้รับจ้างจะต้องใช้วัสดุประเภทวัสดุหรือครุภัณฑ์ที่จะใช้ในงานก่อสร้างเป็นวัสดุที่ผลิตภายในประเทศ โดยต้องใช้ไม่น้อยกว่าร้อยละ ๖๐ ของมูลค่าวัสดุที่จะใช้ในงานก่อสร้างทั้งหมดตามสัญญา และจะต้องแจ้งคณะกรรมการตรวจรับพัสดุทราบภายใน ๖๐ วัน นับถัดจากวันที่ ที่ได้ลงนามในสัญญา ตามแบบตารางการจัดทำแผนการใช้วัสดุที่ผลิตภายในประเทศแนบท้ายนี้
- ผู้รับจ้างต้องใช้เหล็กที่ผลิตในประเทศ โดยต้องใช้ไม่น้อยกว่าร้อยละ ๙๐ ของมูลค่าวัสดุที่จะใช้ในงานก่อสร้างทั้งหมดตามสัญญา และจะต้องแจ้งคณะกรรมการตรวจรับพัสดุทราบภายใน ๖๐ วัน นับถัดจากวันที่ ที่ได้ลงนามในสัญญา ตามแบบตารางการจัดทำแผนการใช้เหล็กที่ผลิตภายในประเทศแนบท้ายนี้
- ในกรณีที่ เป็นวัสดุที่ผลิตภายในประเทศที่ได้รับการรับรองจากสภาอุตสาหกรรมแห่งประเทศไทย ผู้รับจ้างต้องแสดงหลักฐานรายการพัสดุที่ได้รับการรับรองและออกเครื่องหมายสินค้าที่ผลิตในประเทศไทย (Made in Thailand) จากสภาอุตสาหกรรม
- กรณีที่เป็นวัสดุที่ไม่ใช่รายการพัสดุตามข้อ ๓ และเป็นสินค้าที่มีการบรรจุภัณฑ์หรือมีหีบห่อก่อนที่ผู้รับจ้างจะดำเนินการก่อสร้างต้องแจ้งให้คณะกรรมการตรวจรับพัสดุทราบ เพื่อทำการตรวจสอบฉลากที่ติดบนบรรจุภัณฑ์สินค้าว่ามีการผลิตภายในประเทศหรือไม่
- คณะกรรมการตรวจรับพัสดุสามารถขอตรวจสอบเอกสารใด ๆ เพิ่มเติมได้ในกรณีมีข้อสงสัยเรื่องการใช้วัสดุภายในประเทศ และในกรณีที่ผู้รับจ้างมิได้ใช้วัสดุที่ผลิตภายในประเทศตามรายละเอียดที่แจ้งไว้ในตารางการจัดทำแผนการใช้วัสดุที่ผลิตภายในประเทศและตามแบบตารางการจัดทำแผนการใช้เหล็กที่ผลิตภายในประเทศ หากสัดส่วนร้อยละยังอยู่ในหลักเกณฑ์ตามข้อ ๑ และข้อ ๒ คณะกรรมการตรวจรับพัสดุมิอำนาจวินิจฉัยที่จะรับพัสดุที่ใช้ในการก่อสร้างหรือไม่รับพัสดุที่ใช้ในการก่อสร้างดังกล่าวหรือไม่ก็ได้ โดยผู้รับจ้างต้องดำเนินการตามคำวินิจฉัยของคณะกรรมการตรวจรับพัสดุและเปลี่ยนแปลงพัสดุดังกล่าวให้เป็นไปตามรายละเอียดที่แจ้งไว้

(ลงชื่อ).....  
(นาย मुखตาร์ มะทา)

นายกองค์การบริหารส่วนจังหวัดยะลา

(ลงชื่อ).....  
(นาย วิวัฒน์ พงษ์พันธ์ุ)

(ลงชื่อ).....  
นางสาวธนพร ปานเกิด

(ลงชื่อ).....  
นางสาวภาวณี ทองเทศ



ตารางการจัดทำแผนการใช้วัสดุที่ผลิตภายในประเทศ

โครงการ .....

รายการวัสดุหรือครุภัณฑ์ที่ใช้ในโครงการ  
แผนการใช้วัสดุที่ผลิตภายในประเทศ

| ลำดับ             | รายการ     | หน่วย | ปริมาณ | ราคาต่อหน่วย<br>(บาท) | เป็นเงิน<br>(รวม) | วัสดุ<br>ในประเทศ | วัสดุ<br>ต่างประเทศ |
|-------------------|------------|-------|--------|-----------------------|-------------------|-------------------|---------------------|
| ๑                 | ปูนซีเมนต์ |       |        |                       |                   |                   |                     |
| ๒                 | กระเบื้อง  |       |        |                       |                   |                   |                     |
| ๓                 | ผ้าเพดาน   |       |        |                       |                   |                   |                     |
| ๔                 | หลอดไฟ     |       |        |                       |                   |                   |                     |
| ๕                 | คอมไฟ      |       |        |                       |                   |                   |                     |
| รวม               |            |       |        |                       | xxx               | xxx               | xxx                 |
| อัตรา<br>(ร้อยละ) |            |       |        |                       | ๑๐๐               | ๗๐                | ๓๐                  |

ลงชื่อ ..... (คู่สัญญาฝ่ายผู้รับจ้าง)

(  
(ลงชื่อ).....  
(นาย मुखตาร์ มะทา)

นายกองค์การบริหารส่วนตำบล.....  
(ลงชื่อ).....

นายวิวัฒน์.....  
(.....

(ลงชื่อ).....  
นางสาวธนพร ปานเกิด  
(.....)

(ลงชื่อ).....  
(นางสาวภาวิณี ทองเทศ )



ตารางการจัดทำแผนการใช้เหล็กที่ผลิตภายในประเทศ

โครงการ .....

รายการวัสดุหรือครุภัณฑ์ที่ใช้ในโครงการ  
 แผนการใช้เหล็กที่ผลิตภายในประเทศ  
 ปริมาณเหล็กทั้งโครงการ xxx (ตัน)

| ลำดับ             | รายการ       | หน่วย | ปริมาณ | เหล็ก<br>ในประเทศ | เหล็ก<br>ต่างประเทศ |
|-------------------|--------------|-------|--------|-------------------|---------------------|
| ๑                 | เหล็กเส้น    | ตัน   |        |                   |                     |
| ๒                 | เหล็กข้ออ    | ตัน   |        |                   |                     |
| ๓                 | เหล็กเส้นกรม | ตัน   |        |                   |                     |
| ๔                 |              |       |        |                   |                     |
| ๕                 |              |       |        |                   |                     |
| รวม               |              |       | xxx    | xxx               | xxx                 |
| อัตรา<br>(ร้อยละ) |              |       | ๑๐๐    | ๙๐                | ๑๐                  |

ลงชื่อ ..... (คู่สัญญาฝ่ายผู้รับจ้าง)

(ลงชื่อ) ..... (นาย मुखตาร์ ฆะพลา)

(นายกองคการบดีจังหวัดยะลา)

(ลงชื่อ) ..... (นายวิระ ฆะพลา)

(นายวิระ ฆะพลา  
 ฝอเมือง จังหวัดยะลา)

(ลงชื่อ) ..... (นาย พยาน)

(นางสาวธนพร ปานเกิด)

(ลงชื่อ) ..... (นางสาวภาวิณี ทองเทศ)

(นางสาวภาวิณี ทองเทศ)



เอกสารแนบท้ายสัญญาจ้างเลขที่ ๐๐๐๗/๒๕๖๓

ลงวันที่ ๑๖ ก.ย. ๒๕๖๓

ภาคผนวก ๓

ตารางรายงานผลการใช้พัสดุที่ผลิตภายในประเทศ

การใช้พัสดุทั้งโครงการ  
 รายการพัสดุทั้งโครงการ xxx รายการ  
 มูลค่าพัสดุทั้งโครงการ xxx บาท

มูลค่าการใช้พัสดุที่ผลิตภายในประเทศ

| รายการ                          | จำนวนเงิน | อัตรา (ร้อยละ) |
|---------------------------------|-----------|----------------|
| มูลค่าพัสดุที่ผลิตภายในประเทศ   | (บาท)     |                |
| มูลค่าพัสดุที่ผลิตจากต่างประเทศ | (บาท)     |                |

ปริมาณการใช้เหล็กทั้งโครงการ

ปริมาณการใช้เหล็กทั้งโครงการ xxx ตัน มูลค่าเหล็กทั้งโครงการ xxx บาท

| รายการ            | หน่วย | จำนวน | อัตรา (ร้อยละ) |
|-------------------|-------|-------|----------------|
| ปริมาณการใช้เหล็ก | ตัน   | ตัน   |                |

สรุป

- เป็นไปตามกฎกระทรวงกำหนดพัสดุและวิธีการจัดซื้อจัดจ้างพัสดุที่รัฐต้องส่งเสริมหรือสนับสนุน (ฉบับที่ ๒) พ.ศ. ๒๕๖๓
  - ร้อยละ ๖๐ พัสดทั่วไป (มูลค่า)
  - ร้อยละ ๙๐ เหล็ก (ปริมาณ)

(ลงชื่อ) ..... (นายมนตรี มะทา)

(ลงชื่อ) ..... (นายวิระ พงษ์กิจ)



- ไม่เป็นไปตามกฎกระทรวงกำหนดพัสดุและวิธีการจัดซื้อจัดจ้างพัสดุที่รัฐต้องส่งเสริมหรือสนับสนุน (ฉบับที่ ๒) พ.ศ. ๒๕๖๓

เหตุผล/ความจำเป็นที่หน่วยงานของรัฐไม่สามารถดำเนินการได้

(ลงชื่อ) ..... (นางสาวภาวิณี ทองเทศ)

ลงชื่อ ..... (ประธานกรรมการตรวจรับพัสดุ)

ลงวันที่ 6 ก.ย. 2566

ผนวก 8 มีหน้า 1 ถึง 5

จำนวน 1 (ฉบับ)

ผนวก 8 หน้า 1

## การจัดทำแผนการทำงาน

คู่สัญญาต้องจัดทำแผนการทำงานมาให้ภายใน ๗ วัน นับถัดจากวันลงนามในสัญญา ทั้งนี้ แผนการทำงานให้ถือเป็นเอกสารส่วนหนึ่งของสัญญา สำหรับตัวอย่างการจัดทำแผนการทำงานรายละเอียดตามเอกสารแนบท้ายนี้ จำนวน ๔ แผ่น

(ลงชื่อ) ..... ผู้ว่าจ้าง  
(นายมุขตาร์ มะทา)

นายกองค์การบริหารส่วนจังหวัดยะลา

(ลงชื่อ) ..... นายวิกรม พานเกิด

นายก อบ.เมือง จังหวัดยะลา

(ลงชื่อ) ..... พยาน

นางสาวธนพร ปานเกิด

(ลงชื่อ) ..... พยาน

นางสาวภาวิณี ทองเทศ



ตัวอย่างแบบการจัดทำแผนการทำงาน

| ที่ | รายการ               | หน่วย | ปริมาณงาน | ราคาต่อหน่วย | เป็นเงิน | %  |
|-----|----------------------|-------|-----------|--------------|----------|----|
| 1   | งานเรือโครงสร้างเดิม |       |           |              |          |    |
|     | รายการ...            | ส.ม.  |           |              |          |    |
|     | รายการ...            | ส.ม.  |           |              |          |    |
| 2   | งานสีรทาง            |       |           |              |          |    |
|     | รายการ...            | ตร.ม. |           |              |          |    |
|     | รายการ...            | ตร.ม. |           |              |          |    |
|     |                      |       |           |              | รวม      | 0% |

| 1        | 2        | 3        | 4        | 5        | 6        | 7        | 8        |
|----------|----------|----------|----------|----------|----------|----------|----------|
| เดือน... | เดือน... | เดือน... | เดือน... | เดือน... | เดือน... | เดือน... | เดือน... |
|          |          |          |          |          |          |          |          |

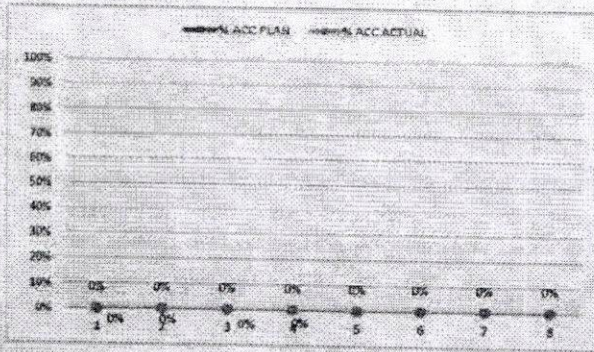

|               |  |  |                                 |  |  |  |  |
|---------------|--|--|---------------------------------|--|--|--|--|
| Money         |  |  |                                 |  |  |  |  |
| AccMoney      |  |  | (ลงชื่อ).....                   |  |  |  |  |
| % PLAN        |  |  | (นาย).....                      |  |  |  |  |
| % ACC PLAN    |  |  | นายกองค์การบริหารส่วนจังหวัด... |  |  |  |  |
| % ACTUAL      |  |  | (ลงชื่อ).....                   |  |  |  |  |
| % ACC ACTUAL  |  |  | (นาย).....                      |  |  |  |  |
| % ACC DIFF    |  |  | (ลงชื่อ).....                   |  |  |  |  |
| % PLAN/2      |  |  | (นางสาว).....                   |  |  |  |  |
| % PLAN/2 DIFF |  |  | (ลงชื่อ).....                   |  |  |  |  |

หมายเหตุ:

- กรณีตัวอย่าง กำหนดระยะเวลาการก่อสร้างตามแผนค่าเงินงานตั้งสัญญา จำนวน 8 เดือน
- หมายถึง ระยะเวลาการก่อสร้างตามแผนค่าเงินงานของแต่ละรายการก่อสร้าง เช่น งานเรือโครงสร้างเดิม กำหนดระยะเวลาการก่อสร้าง จำนวน 4 เดือน (ไม่รวมระยะเวลาการก่อสร้างสีรทาง)
- หมายถึง ร้อยละของงานที่ผู้รับจ้างต้องดำเนินการก่อสร้างตามแผนงานประจำเดือนของแต่ละรายการก่อสร้าง ซึ่งแต่ละรายการก่อสร้าง คิดเป็น 100 %
- Money มูลค่างานแต่ละรายการ คำนวณจากอัตราค่าจ้างตามแผนงานเทียบกับมูลค่าค่าจ้างของแต่ละรายการ
- % PLAN ร้อยละของแผนค่าเงินงาน คำนวณจากมูลค่าจ้างงานตามแผนค่าเงินการ เมื่อเทียบกับมูลค่าของงานตั้งโครงการ

ตัวอย่างวิธีการจัดทำแผนการทำงาน

| ที่ | รายการ               | หน่วย | ปริมาณงาน | ราคาต่อหน่วย | เป็นเงิน  | %    |
|-----|----------------------|-------|-----------|--------------|-----------|------|
| 1   | งานเรือโครงสร้างเดิม |       |           |              |           |      |
|     | a1                   | ลบ.ม. | 100       | 5,000        | 500,000   | 16%  |
|     | a2                   | ลบ.ม. | 120       | 2,000        | 240,000   | 8%   |
| 2   | งานฉาบพาด            |       |           |              |           |      |
|     | b1                   | ตร.ม. | 400       | 2,000        | 800,000   | 26%  |
|     | b2                   | ตร.ม. | 300       | 5,000        | 1,500,000 | 49%  |
|     |                      |       | รวม       |              | 3,040,000 | 100% |

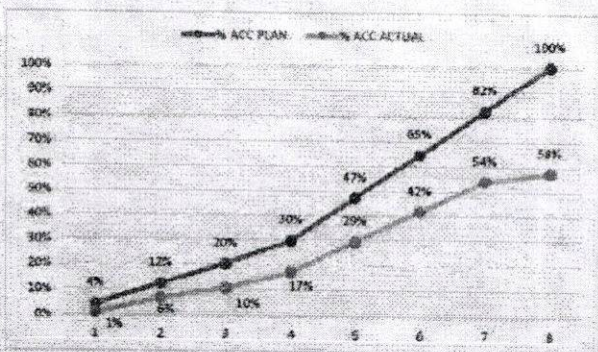

|               | 1  | 2  | 3  | 4  | 5  | 6   | 7   | 8  |
|---------------|----|----|----|----|----|-----|-----|----|
|               | ตร | พย | ธค | มค | กพ | มีค | เมย | พค |
| Money         |    |    |    |    |    |     |     |    |
| AccMoney      |    |    |    |    |    |     |     |    |
| % PLAN        |    |    |    |    |    |     |     |    |
| % ACC PLAN    |    |    |    |    |    |     |     |    |
| % ACTUAL      |    |    |    |    |    |     |     |    |
| % ACC ACTUAL  |    |    |    |    |    |     |     |    |
| % ACC DIFF    |    |    |    |    |    |     |     |    |
| % PLAN/2      |    |    |    |    |    |     |     |    |
| % PLAN/2 DIFF |    |    |    |    |    |     |     |    |

Money

AccMoney (ลงชื่อ) ..... (นายมนตรี มหัทธ)

% PLAN นายกองคการบริษัท.....

% ACC PLAN (ลงชื่อ) .....

% ACTUAL (นางสาวกาวีณี ทองเทศ)

% ACC ACTUAL (นางสาวกาวีณี ทองเทศ)

% ACC DIFF (ลงชื่อ) ..... (นางสาวกาวีณี ทองเทศ)

% PLAN/2 (นางสาวกาวีณี ทองเทศ)

% PLAN/2 DIFF (ลงชื่อ) .....

- หมายเหตุ:
- 1) กรณีตัวอย่าง กำหนดระยะเวลาการก่อสร้างตามแผนดำเนินงานที่สัญญา จำนวน 8 เดือน
  - 2) หมายถึง ระยะเวลาการก่อสร้างตามแผนดำเนินงานของแต่ละรายการก่อสร้าง เช่น 1. งานเรือโครงสร้างเดิม กำหนดระยะเวลาการก่อสร้าง จำนวน 4 เดือน 2. งานก่อสร้างฉาบพาด กำหนดระยะเวลาการก่อสร้าง 5 เดือน
  - 3) หมายถึง ร้อยละของงานที่ได้รับจ้างต้องดำเนินการก่อสร้างตามแผนงานประจำเดือนของแต่ละรายการก่อสร้าง ซึ่งแต่ละรายการก่อสร้าง คิดเป็นร้อยละ 100 ตามตัวอย่าง งานเรือโครงสร้างเดิม ถือเป็นร้อยละ 100 ของรายการนี้
  - 4) Money มูลค่างานแต่ละรายการ ค่ารวมจากร้อยละตามแผนงานเทียบกับมูลค่าจ้างของแต่ละรายการ
  - 5) % PLAN ร้อยละของแผนดำเนินงาน จำนวนจากมูลค่าของงานตามแผนดำเนินงาน เมื่อเทียบกับมูลค่าของงานทั้งหมด

ตัวอย่างการคำนวณและการประเมินการดำเนินการตามแผนการทำงาน กรณีระยะเวลาไม่เกิน 1 ปี

| ที่ | รายการ               | หน่วย | ปริมาณงาน | ราคาต่อหน่วย | เป็นเงิน  | %         |     |
|-----|----------------------|-------|-----------|--------------|-----------|-----------|-----|
| 1   | งานรื้อโครงสร้างเดิม | a1    | ลบ.บ.     | 100          | 5,000     | 500,000   | 16% |
|     |                      | a2    | ลบ.บ.     | 120          | 2,000     | 240,000   | 8%  |
| 2   | งานสีผิวทาง          | b1    | ค.บ.บ.    | 400          | 2,000     | 800,000   | 26% |
|     |                      | b2    | ค.บ.บ.    | 300          | 5,000     | 1,500,000 | 49% |
| รวม |                      |       |           |              | 3,040,000 | 100%      |     |

|              | ระยะเวลาเกิน 1 ใน 2 |            |            |            | ระยะเวลาเกิน 3 ใน 4 |            |            | เกินสัญญา  |
|--------------|---------------------|------------|------------|------------|---------------------|------------|------------|------------|
|              | เดือนที่ 1          | เดือนที่ 2 | เดือนที่ 3 | เดือนที่ 4 | เดือนที่ 5          | เดือนที่ 6 | เดือนที่ 7 | เดือนที่ 8 |
|              | คค                  | ทช         | ชค         | มค         | กท                  | มค         | เมย        | พค         |
| Money        | 100,000             | 220,000    | 220,000    | 220,000    | 410,000             | 495,000    | 535,000    | 615,000    |
| AccMoney     | 100,000             | 320,000    | 540,000    | 760,000    | 1,170,000           | 1,665,000  | 2,200,000  | 2,815,000  |
| % PLAN       | 3.29%               | 7.24%      | 7.24%      | 7.24%      | 13.49%              | 16.28%     | 17.60%     | 20.23%     |
| % ACC PLAN   | 3.29%               | 10.53%     | 17.76%     | 25.00%     | 38.49%              | 54.77%     | 72.37%     | 92.60%     |
| % ACTUAL     | 0.66%               | 5.07%      | 3.62%      | 5.07%      | 9.44%               | 11.40%     | 12.32%     | 4.03%      |
| % ACC ACTUAL | 0.66%               | 5.72%      | 9.34%      | 14.41%     | 23.85%              | 35.25%     | 47.57%     | 51.61%     |
| % ACC DIFF   | 2.63%               | 4.80%      | 8.42%      | 10.93%     | 14.44%              | 18.52%     | 24.80%     | 40.99%     |

$$\frac{(500,000 \times 20)}{100} = 100,000$$

$$\frac{100,000}{3,040,000} \times 100 = 3.29\%$$

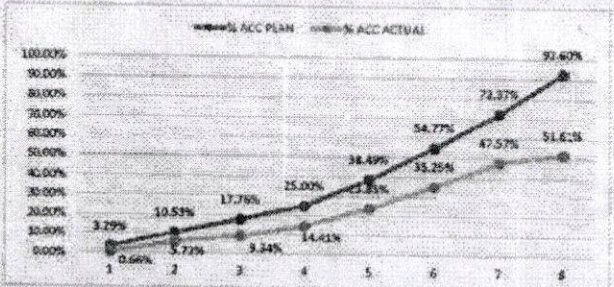

- หมายเหตุ:
- กรณีตัวอย่าง กำหนดระยะเวลาการก่อสร้างตามแผนดำเนินงานทั้งสัญญา จำนวน 8 เดือน
  - หมายถึง ระยะเวลาการก่อสร้างตามแผนดำเนินงานของแต่ละรายการก่อสร้าง เช่น งานรื้อโครงสร้างเดิม กำหนดระยะเวลาการก่อสร้าง จำนวน 4 เดือน (ไม่รวมระยะเวลาการก่อสร้างผิวทาง)
  - หมายถึง ร้อยละของงานที่ได้รับจ้างต้องดำเนินการก่อสร้างตามแผนงานประจำเดือนของแต่ละรายการก่อสร้าง (แต่ละรายการก่อสร้าง รวมกัน 100 %)
  - Money มูลค่างานแต่ละรายการ คำนวณจากร้อยละตามแผนงานเทียบกับมูลค่าจ้างของแต่ละรายการ
  - AccMoney มูลค่างานสะสมในแต่ละเดือน
  - % PLAN ร้อยละของแผนดำเนินงาน คำนวณจากมูลค่าจ้างตามแผนดำเนินงาน เมื่อเทียบกับมูลค่าจ้างงานทั้งโครงการ
  - % ACC PLAN ร้อยละของแผนดำเนินงานสะสม
  - % ACTUAL ร้อยละของการดำเนินงานจริง
  - % ACC ACTUAL ร้อยละของการดำเนินงานจริงสะสม
  - % ACC DIFF ร้อยละของความแตกต่างระหว่างการทำงานจริงเทียบกับแผนดำเนินการสะสม

(ลงชื่อ).....  
 นายกองศักดิ์ บรม...  
 นายกองศักดิ์ บรม...  
 (ลงชื่อ).....  
 นางสาวธนพร ชานเกิด-พยาน  
 (ลงชื่อ).....  
 นางสาวภาวิณี ทองเทศ





ตัวอย่างการคำนวณและการประเมินการดำเนินการตามแผนการดำเนินงาน กรณีระยะเวลาเกิน 1 ปี

| ประเภท               | หน่วย | ปริมาณงาน | ราคาต่อหน่วย | เป็นเงิน  | %         |     |
|----------------------|-------|-----------|--------------|-----------|-----------|-----|
| 1 ค่าใช้จ่ายส่วนอื่น | A1    | PLM       | 100          | 5,000     | 500,000   | 9%  |
|                      | A2    | PLM       | 125          | 2,000     | 250,000   | 9%  |
|                      | A3    | PLM       | 130          | 2,500     | 325,000   | 9%  |
|                      | A4    | PLM       | 130          | 2,000     | 260,000   | 9%  |
|                      | A5    | PLM       | 130          | 2,000     | 260,000   | 9%  |
| 2 งานศึกษา           | B1    | PLM       | 400          | 2,000     | 800,000   | 16% |
|                      | B2    | PLM       | 500          | 2,000     | 1,000,000 | 16% |
|                      | B3    | PLM       | 400          | 10,000    | 4,000,000 | 40% |
|                      |       |           |              | 1,141,000 | 100%      |     |

| ระยะเวลาปี 1 ใน 2 |            |            |            |            |            |            |            |            |             | ระยะเวลาปี 2 ใน 4 |             |             |             |             | ระยะเวลาปี 3 ใน 4 |             |             |             |             | ระยะเวลาปี 4 ใน 4 |             |             |             |  |
|-------------------|------------|------------|------------|------------|------------|------------|------------|------------|-------------|-------------------|-------------|-------------|-------------|-------------|-------------------|-------------|-------------|-------------|-------------|-------------------|-------------|-------------|-------------|--|
| เดือนที่ 1        | เดือนที่ 2 | เดือนที่ 3 | เดือนที่ 4 | เดือนที่ 5 | เดือนที่ 6 | เดือนที่ 7 | เดือนที่ 8 | เดือนที่ 9 | เดือนที่ 10 | เดือนที่ 11       | เดือนที่ 12 | เดือนที่ 13 | เดือนที่ 14 | เดือนที่ 15 | เดือนที่ 16       | เดือนที่ 17 | เดือนที่ 18 | เดือนที่ 19 | เดือนที่ 20 | เดือนที่ 21       | เดือนที่ 22 | เดือนที่ 23 | เดือนที่ 24 |  |

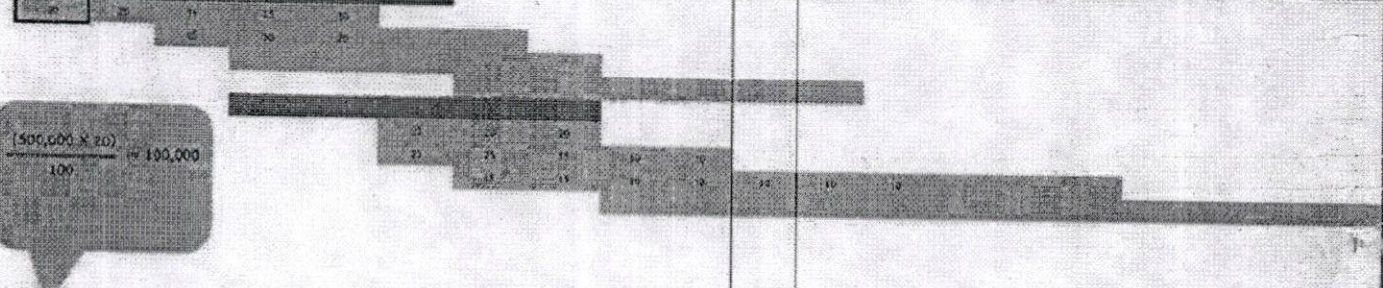

$\frac{105,000}{5,840,000} \times 100 = 1.71\%$

| Money         | 100,000 | 180,000 | 185,000 | 75,000  | 360,000 | 410,000 | 310,000   |
|---------------|---------|---------|---------|---------|---------|---------|-----------|
| Accumony      | 100,000 | 200,000 | 231,000 | 410,000 | 410,000 | 770,000 | 1,180,000 |
| % PLAN        | 1.63%   | 1.63%   | 2.25%   | 1.32%   | 0.00%   | 3.81%   | 6.58%     |
| % ACC PLAN    | 1.63%   | 3.26%   | 5.41%   | 6.68%   | 6.68%   | 13.24%  | 16.23%    |
| % ACTUAL      | 0%      | 1%      | 3%      | 7%      | 0%      | 4%      | 5%        |
| % ACC ACTUAL  | 0%      | 1%      | 3%      | 7%      | 7%      | 9%      | 12%       |
| % ACC DIFF    | 1%      | 2%      | 2%      | 2%      | 7%      | 7%      | 11%       |
| % PLAN/2      | 1%      | 1%      | 1%      | 1%      | 0%      | 2%      | 3%        |
| % PLAN/2 DIFF | 0%      | 0%      | 0%      | 0%      | 0%      | 1%      | 2%        |

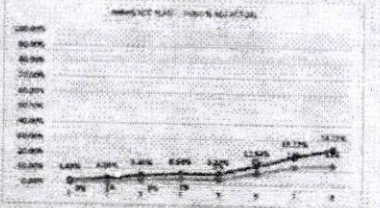

- 1) กรณีคำนวณ ค่าของงานที่ดำเนินการตามแผนการดำเนินงานเกิน 1 ปี
- 2) ...
- 3) ...
- 4) Money มูลค่าของส่วนงาน ค่าของงานที่ดำเนินการตามแผนการดำเนินงานเกิน 1 ปี
- 5) % PLAN ค่าของงานที่ดำเนินการตามแผนการดำเนินงานเกิน 1 ปี

(ลงชื่อ) นาย मुखตาริ มะธา ผู้ว่าจ้าง  
 นายเอกสิทธิ์การบริหารส่วนจังหวัด...

(ลงชื่อ) ...  
 นายเอกสิทธิ์การบริหารส่วนจังหวัด...

(ลงชื่อ) พยาน  
 นางสาวธนพร ปานเกิด

(ลงชื่อ) พยาน  
 นางสาวภาวิณี ทองเทศ

