

## สัญญาจ้างก่อสร้าง

สัญญาเลขที่ ๐๐๔๒๔/๒๕๖๗

สัญญาฉบับนี้ทำขึ้น ณ องค์การบริหารส่วนจังหวัดยะลา ตำบลสะเตง อำเภอเมืองยะลา จังหวัด ยะลา เมื่อวันที่ ๑๗ กันยายน ๒๕๖๗ ระหว่าง องค์การบริหารส่วนจังหวัดยะลา โดย นายระเด่น สมะมะแอ ตำแหน่ง รองนายกองค์การบริหารส่วนจังหวัดยะลา ปฏิบัติราชการแทน นายกององค์การบริหารส่วนจังหวัดยะลา ซึ่งต่อไปในสัญญานี้เรียกว่า "ผู้ว่าจ้าง" ฝ่ายหนึ่ง กับ ห้างหุ้นส่วนจำกัด กำชัยการโยธา ซึ่งจดทะเบียนเป็นนิติบุคคล ณ สำนักงานทะเบียนหุ้นส่วนบริษัทกลาง กรมพัฒนาธุรกิจการค้า กระทรวงพาณิชย์ มีสำนักงานใหญ่ตั้งอยู่ เลขที่ ๘๕ ซอย ๑๒ (ประชาธิปไตย) ถนนประชาธิปไตย ตำบลเบตง อำเภอเบตง จังหวัด ยะลา โดย นายนิพนธ์ เสถียรติลล ผู้มีอำนาจลงนามผูกพันนิติบุคคลปรากฏตามหนังสือรับรองของ สำนักงานทะเบียนหุ้นส่วนบริษัทกลาง กรมพัฒนาธุรกิจการค้า กระทรวงพาณิชย์ ที่ E๑๐๐๙๑๒๒๐๖๓๙๘๘๒ ลงวันที่ ๒๖ สิงหาคม ๒๕๖๗ และหนังสือมอบอำนาจลงวันที่ ๒๗ สิงหาคม ๒๕๖๗ แนบท้ายสัญญานี้ ซึ่งต่อไปในสัญญานี้เรียกว่า "ผู้รับจ้าง" อีกฝ่ายหนึ่ง

คู่สัญญาได้ตกลงกันมีข้อความดังต่อไปนี้

### ข้อ ๑. ข้อตกลงว่าจ้าง

ผู้ว่าจ้างตกลงจ้างและผู้รับจ้างตกลงรับจ้างทำงาน ก่อสร้างถนนคอนกรีตเสริมเหล็ก พร้อมรางระบายน้ำ คอนกรีตเสริมเหล็ก บริเวณถนนรัตนเสถียร (ชุมชนสวนผัก) เขตเทศบาลเมืองเบตง ตำบลเบตง อำเภอเบตง จังหวัดยะลา โดยวิธีคัดเลือก ก่อสร้างถนนคอนกรีตเสริมเหล็กผิวจราจรกว้าง ๓.๘๐ - ๙.๒๐ เมตร ยาว ๒๒๐.๐๐ เมตร หนา ๐.๑๕ เมตร หรือพื้นที่ผิวจราจรไม่น้อยกว่า ๑,๔๓๗.๐๐ ตารางเมตร พร้อมรางระบายน้ำ คสล. ขนาดกว้าง ๐.๕๐ เมตร สูงเฉลี่ย ๐.๕๐ เมตร ยาว ๑๕๔.๐๐ เมตร (ตามแบบ อบจ.ที่กำหนด) ตามข้อกำหนดและเงื่อนไขแห่งสัญญานี้รวมทั้งเอกสารแนบท้ายสัญญา ผู้รับจ้างตกลงที่จะจัดหาแรงงานและวัสดุ เครื่องมือเครื่องใช้ ตลอดจนอุปกรณ์ต่างๆ ชนิดดีเพื่อใช้ในการจ้างตามสัญญานี้

(ลงชื่อ).....ผู้ว่าจ้าง  
(นายระเด่น สมะมะแอ)

รองนายกองค์การบริหารส่วนจังหวัดยะลา ปฏิบัติราชการแทน  
นายกองค์การบริหารส่วนจังหวัดยะลา

(ลงชื่อ).....ผู้รับจ้าง

(.....นายนิพนธ์ เสถียรติลล.....)



ข้อ ๒. เอกสารอันเป็นส่วนหนึ่งของสัญญา

เอกสารแนบท้ายสัญญาดังต่อไปนี้ให้ถือเป็นส่วนหนึ่งของสัญญานี้

๒.๑ ผนวก ๑ แบบป้ายประชาสัมพันธ์และแบบแปลน จำนวน ๑๖ (สิบหก) หน้า

๒.๒ ผนวก ๒ รายการละเอียดการแบ่งวงงาน จำนวน ๒ (สอง) หน้า

๒.๓ ผนวก ๓ ใบแจ้งปริมาณงานและราคาและใบบัญชีรายการก่อสร้าง จำนวน ๓ (สาม) หน้า

๒.๔ ผนวก ๔ ใบเสนอราคาและบันทึกการต่อรองราคา จำนวน ๓ (สาม) หน้า

๒.๕ ผนวก ๕ สัญญาแบบปรับราคาได้ (ค่า K) จำนวน ๑ (หนึ่ง) หน้า

๒.๖ ผนวก ๖ หนังสือรับรองวิศวกรรมควบคุมและหนังสือรับรองช่างผู้ควบคุม จำนวน ๘ (แปด) หน้า

๒.๗ ผนวก ๗ เงื่อนไขรายละเอียดการใช้วัสดุในงานก่อสร้าง จำนวน ๔ (สี่) หน้า

๒.๘ ผนวก ๘ การจัดทำแผนการทำงาน จำนวน ๕ (ห้า) หน้า

ความใดในเอกสารแนบท้ายสัญญาที่ขัดหรือแย้งกับข้อความในสัญญานี้ ให้ใช้ข้อความในสัญญานี้ บังคับ และในกรณีที่เอกสารแนบท้ายสัญญาขัดแย้งกันเอง ผู้รับจ้างจะต้องปฏิบัติตามคำวินิจฉัยของผู้ว่าจ้าง คำวินิจฉัยของผู้ว่าจ้างให้ถือเป็นที่สุด และผู้รับจ้างไม่มีสิทธิเรียกร้องค่าจ้าง ค่าเสียหายหรือค่าใช้จ่ายใดๆ เพิ่มเติมจากผู้ว่าจ้างทั้งสิ้น

ข้อ ๓. หลักประกันการปฏิบัติตามสัญญา

ในขณะที่ทำสัญญานี้ผู้รับจ้างได้นำหลักประกันเป็น หนังสือค้ำประกัน ของ บริษัท ธนาคารกรุงไทย จำกัด (มหาชน) สาขาเบตง เลขที่ ๐๐๐๑๙/๒๐๐๙๑๒/๐๐๔๑/๖๗ ลงวันที่ ๑๗ กันยายน ๒๕๖๗ เป็นจำนวนเงิน ๑๔๓,๐๐๐.- บาท (หนึ่งแสนสี่หมื่นสามพันบาทถ้วน) ซึ่งเท่ากับร้อยละ ๕ (ห้า) ของราคาค่าจ้างตามสัญญา มามอบให้แก่ผู้ว่าจ้างเพื่อเป็นหลักประกันการปฏิบัติตามสัญญานี้

กรณีผู้รับจ้างใช้หนังสือค้ำประกันมาเป็นหลักประกันการปฏิบัติตามสัญญา หนังสือค้ำประกันดังกล่าว จะต้องออกโดยธนาคารที่ประกอบกิจการในประเทศไทย หรือโดยบริษัทเงินทุนหรือบริษัทเงินทุนหลักทรัพย์ที่ได้รับอนุญาตให้ประกอบกิจการเงินทุนเพื่อการพาณิชย์และประกอบธุรกิจ ค้ำประกันตามประกาศของธนาคารแห่งประเทศไทย ตามรายชื่อบริษัทเงินทุนที่ธนาคารแห่งประเทศไทยแจ้งเวียนให้ทราบตามแบบที่คณะกรรมการนโยบายการจัดซื้อจัดจ้างและการบริหารพัสดุภาครัฐกำหนดหรืออาจเป็นหนังสือค้ำประกันอิเล็กทรอนิกส์ตามวิธีการที่กรมบัญชีกลางกำหนดก็ได้ และจะต้องมีอายุการค้ำประกันตลอดไปจนกว่าผู้รับจ้างพ้นข้อผูกพันตามสัญญานี้

(ลงชื่อ).....ผู้ว่าจ้าง

(นายระเด่น สมะแอ)

รองนายกองค์การบริหารส่วนจังหวัดยะลา ปฏิบัติราชการแทน

นายกองค์การบริหารส่วนจังหวัดยะลา

(ลงชื่อ).....

(.....นายนิพนธ์ เสถียรติก.....)



หลักประกันที่ผู้รับจ้างนำมามอบให้ตามวรรคหนึ่ง จะต้องมิอายุครอบคลุมความรับผิดชอบของผู้รับจ้างตลอดอายุสัญญา ถ้าหลักประกันที่ผู้รับจ้างนำมามอบให้ดังกล่าวลดลงหรือเสื่อมค่าลง หรือมีอายุไม่ครอบคลุมถึงความรับผิดชอบของผู้รับจ้างตลอดอายุสัญญา ไม่ว่าจะด้วยเหตุใดๆ ก็ตาม รวมถึงกรณี ผู้รับจ้างส่งมอบงานล่าช้าเป็นเหตุให้ระยะเวลาแล้วเสร็จหรือวันครบกำหนดความรับผิดชอบในความชำรุดบกพร่องตามสัญญาเปลี่ยนแปลงไป ไม่ว่าจะเกิดขึ้นคราวใด ผู้รับจ้างต้องหาหลักประกันใหม่หรือหลักประกันเพิ่มเติมให้มีจำนวนครบถ้วนตามวรรคหนึ่งนำมามอบให้แก่ผู้ว่าจ้างภายใน ๑๕ (สิบห้า) วัน นับถัดจากวันที่ได้รับแจ้งเป็นหนังสือจากผู้ว่าจ้าง

หลักประกันที่ผู้รับจ้างนำมามอบไว้ตามข้อนี้ ผู้ว่าจ้างจะคืนให้แก่ผู้รับจ้าง โดยไม่มีดอกเบี้ย เมื่อผู้รับจ้างพ้นจากข้อผูกพัน และความรับผิดชอบทั้งปวงตามสัญญานี้แล้ว

#### ข้อ ๔ (ข) ค่าจ้างและการจ่ายเงิน

ผู้ว่าจ้าง ตกลงจ่าย และผู้รับจ้างตกลงรับเงินค่าจ้างจำนวนเงิน ๒,๘๖๐,๐๐๐.๐๐ บาท (สองล้านแปดแสนหกหมื่นบาทถ้วน) ซึ่งได้รวมภาษีมูลค่าเพิ่ม จำนวน ๑๘๗,๑๐๒.๘๐ บาท (หนึ่งแสนแปดหมื่นเจ็ดพันหนึ่งร้อยสองบาทแปดสิบบาทแปดสตางค์) ตลอดจน ภาษีอากรอื่น ๆ และค่าใช้จ่ายทั้งปวงด้วยแล้ว โดยถือราคาเหมารวม เป็นเกณฑ์ และกำหนดการจ่ายเงินเป็นงวด ๆ ดังนี้

งวดที่ ๑ เป็นจำนวนเงิน ๕๒๖,๕๒๖.๐๐ บาท (ห้าแสนสองหมื่นหกพันห้าร้อยยี่สิบหกบาทถ้วน) เมื่อผู้รับจ้างได้ปฏิบัติงาน จ้างก่อสร้างถนนคอนกรีตเสริมเหล็ก พร้อมวางระบายน้ำคอนกรีตเสริมเหล็ก บริเวณถนนรัตนเสถียร (ชุมชนสวนผัก) เขตเทศบาลเมืองเบตง ตำบลเบตง อำเภอเบตง จังหวัดยะลา เมื่อได้ดำเนินการส่งมอบงานงวดที่ ๑ ให้แล้วเสร็จภายในวันที่ ๓๑ ธันวาคม ๒๕๖๗

งวดที่ ๒ เป็นจำนวนเงิน ๗๖๕,๖๒๒.๐๐ บาท (เจ็ดแสนหกหมื่นห้าพันหกร้อยยี่สิบสองบาทถ้วน) เมื่อผู้รับจ้างได้ปฏิบัติงาน จ้างก่อสร้างถนนคอนกรีตเสริมเหล็ก พร้อมวางระบายน้ำคอนกรีตเสริมเหล็ก บริเวณถนนรัตนเสถียร (ชุมชนสวนผัก) เขตเทศบาลเมืองเบตง ตำบลเบตง อำเภอเบตง จังหวัดยะลา เมื่อได้ดำเนินการส่งมอบงานงวดที่ ๒ ให้แล้วเสร็จภายในวันที่ ๑ มีนาคม ๒๕๖๘

งวดที่ ๓ (งวดสุดท้าย) เป็นจำนวนเงิน ๑,๕๖๗,๘๕๒.๐๐ บาท (หนึ่งล้านห้าแสนหกหมื่นเจ็ดพันแปดร้อยห้าสิบบาทถ้วน) เมื่อผู้รับจ้างได้ปฏิบัติงานทั้งหมด ให้แล้วเสร็จเรียบร้อย ตามสัญญา รวมทั้ง ทำสถานที่ก่อสร้าง ให้สะอาดเรียบร้อย ตามที่กำหนดไว้ในข้อ ๒๐ ภายในวันที่ ๑๔ มิถุนายน ๒๕๖๘

(ลงชื่อ).....ผู้ว่าจ้าง  
(นายระเด่น สะมะแอ)

รองนายกองค์การบริหารส่วนจังหวัดยะลา ปฏิบัติราชการแทน  
นายกองค์การบริหารส่วนจังหวัดยะลา

(ลงชื่อ).....ผู้รับจ้าง

(.....นายนิพนธ์ เสถียรติลก.....)



### ข้อ ๕. เงินค่าจ้างล่วงหน้า

ผู้ว่าจ้างตกลงจ่ายเงินค่าจ้างล่วงหน้าให้แก่ผู้รับจ้างเป็นจำนวนเงิน - บาท ซึ่งเท่ากับร้อยละ - ของราคา  
ค่าจ้าง ตามสัญญาที่ระบุไว้ในข้อ ๔

เงินค่าจ้างล่วงหน้าดังกล่าวจะจ่ายให้ภายหลังจากผู้รับจ้างได้วางหลักประกันการรับเงินค่าจ้างล่วงหน้าเป็นหนังสือค้ำประกันหรือหนังสือค้ำประกันอิเล็กทรอนิกส์ของธนาคารภายในประเทศ หรือพันธบัตรรัฐบาลไทย เพิ่มเติมตามจำนวนเงินค่าจ้างล่วงหน้าให้แก่ผู้ว่าจ้าง ผู้รับจ้างจะต้องออกใบเสร็จรับเงินค่าจ้างล่วงหน้า ตามแบบที่ผู้ว่าจ้างกำหนดให้ และผู้รับจ้างตกลงที่จะกระทำตามเงื่อนไขอันเกี่ยวกับการใช้จ่ายและการใช้คืนเงินค่าจ้างล่วงหน้าดังกล่าวต่อไปนี้

๕.๑ ผู้รับจ้างจะใช้เงินค่าจ้างล่วงหน้าเพื่อเป็นค่าใช้จ่ายในการปฏิบัติงานตามสัญญาเท่านั้นหากผู้รับจ้างใช้จ่ายเงินค่าจ้างล่วงหน้า หรือส่วนใดส่วนหนึ่งของเงินค่าจ้างล่วงหน้าในทางอื่นผู้ว่าจ้างอาจจะเรียกเงินค่าจ้างล่วงหน้าคืนจากผู้รับจ้างหรือบังคับเอาจากหลักประกันการรับเงินค่าจ้างล่วงหน้าได้ทันที

๕.๒ เมื่อผู้ว่าจ้างเรียกร้อง ผู้รับจ้างต้องแสดงหลักฐานการใช้จ่ายเงินค่าจ้างล่วงหน้าเพื่อพิสูจน์ว่าได้เป็นไปตามข้อ ๕.๑ ภายในกำหนด ๑๕ (สิบห้า) วัน นับถัดจากวันได้รับแจ้งเป็นหนังสือจากผู้ว่าจ้างหากผู้รับจ้างไม่อาจแสดงหลักฐานดังกล่าวภายในกำหนด ๑๕ (สิบห้า) วัน ผู้ว่าจ้างอาจเรียกเงินค่าจ้างล่วงหน้าคืนจากผู้รับจ้าง หรือบังคับเอาจากหลักประกันการรับเงินค่าจ้างล่วงหน้าได้ทันที

๕.๓ (ข) (สำหรับสัญญาที่เป็นราคาเหมารวม)

ในการจ่ายเงินค่าจ้างให้แก่ผู้รับจ้างตามข้อ ๔ ผู้ว่าจ้างจะหักเงินค่าจ้างในแต่ละงวดเพื่อชดใช้คืนเงินค่าจ้างล่วงหน้าไว้จำนวนร้อยละ - ของจำนวนเงินค่าจ้างในแต่ละงวดจนกว่าจำนวนเงินไว้จะครบตามจำนวนเงินที่หักค่าจ้างล่วงหน้าจากผู้รับจ้างได้รับไปแล้ว ยกเว้นค่าจ้างงวดสุดท้ายจะหักไว้เป็นจำนวนเท่ากับจำนวนเงินค่าจ้างล่วงหน้าที่เหลือทั้งหมด

๕.๔ เงินจำนวนใด ๆ ก็ตามที่ผู้รับจ้างจะต้องจ่ายให้แก่ผู้ว่าจ้างเพื่อชำระหนี้หรือเพื่อชดใช้ความรับผิดต่างๆ ตามสัญญา ผู้ว่าจ้างจะหักเอาจากเงินค่าจ้างงวดที่จะจ่ายให้แก่ผู้รับจ้างก่อนที่จะหักชดใช้คืนเงินค่าจ้างล่วงหน้า

๕.๕ ในกรณีที่มีการบอกเลิกสัญญา หากเงินค่าจ้างล่วงหน้าที่เหลือเกินกว่าจำนวนเงินที่ผู้รับจ้างจะได้รับหลังจากหักชดใช้ในกรณีอื่นแล้ว ผู้รับจ้างจะต้องจ่ายคืนเงินจำนวนที่เหลือนั้นให้แก่ผู้ว่าจ้าง ภายใน ๗ (เจ็ด) วัน นับถัดจากวันได้รับแจ้งเป็นหนังสือจากผู้ว่าจ้าง

๕.๖ (ข) (สำหรับสัญญาที่เป็นราคาเหมารวม)

ผู้ว่าจ้างจะคืนหลักประกันการรับเงินค่าจ้างล่วงหน้าให้แก่ผู้รับจ้าง ต่อเมื่อผู้ว่าจ้างได้หักเงินค่าจ้างไว้ครบจำนวนเงินค่าจ้างล่วงหน้าตามข้อ ๕.๓ (ข) แล้ว เว้นแต่ในกรณีดังต่อไปนี้ ผู้รับจ้างมีสิทธิขอคืนหลักประกันการรับเงินค่าจ้างล่วงหน้าบางส่วนก่อนได้

(ลงชื่อ).....ผู้ว่าจ้าง  
(นายระเด่น สมะมะอ)

(ลงชื่อ).....ผู้รับจ้าง  
(.....นายนิพนธ์ เสถียรติลล.....)

รองนายกองค์การบริหารส่วนจังหวัดยะลา ปฏิบัติราชการแทน  
นายกองค์การบริหารส่วนจังหวัดยะลา



(๑) กรณีผู้รับจ้างวางหลักประกันการรับเงินค่าจ้างล่วงหน้าไว้ฉบับเดียว หากผู้ว่าจ้างได้หักเงินค่าจ้างล่วงหน้าไปแล้ว ผู้รับจ้างมีสิทธิขอคืนหลักประกันการรับเงินค่าจ้างล่วงหน้าในส่วนที่ผู้ว่าจ้างได้หักเงินค่าจ้างล่วงหน้าไปแล้วนั้น โดยผู้รับจ้างจะต้องนำหลักประกันการรับเงินค่าจ้างล่วงหน้าฉบับใหม่ที่มีมูลค่าเท่ากับเงินค่าจ้างล่วงหน้าที่เหลืออยู่มาวางให้แก่ผู้ว่าจ้าง

(๒) กรณีผู้รับจ้างได้วางหลักประกันการรับเงินค่าจ้างล่วงหน้าไว้หลายฉบับ ซึ่งแต่ละฉบับมีมูลค่าเท่ากับจำนวนเงินค่าจ้างล่วงหน้าที่ผู้ว่าจ้างจะต้องหักไว้ในแต่ละงวด หากผู้ว่าจ้างได้หักเงินค่าจ้างล่วงหน้าในงวดใดแล้ว ผู้รับจ้างมีสิทธิขอคืนหลักประกันการรับเงินค่าจ้างล่วงหน้าในงวดนั้นได้

### ข้อ ๖. การหักเงินประกันผลงาน

ในการจ่ายเงินค่าจ้างให้แก่ผู้รับจ้างแต่ละงวด ผู้ว่าจ้างจะหักเงินจำนวนร้อยละ - ของเงินที่ต้องจ่ายในงวดนั้นเพื่อเป็นประกันผลงาน ในกรณีที่เงินประกันผลงานถูกหักไว้แล้วเป็นจำนวนเงินไม่ต่ำกว่า - บาท ผู้รับจ้างมีสิทธิที่จะขอเงินประกันผลงานคืน โดยนำหนังสือคำประกันของธนาคารหรือหนังสือคำประกันอิเล็กทรอนิกส์ซึ่งออกโดยธนาคารภายในประเทศมามอบให้ผู้ว่าจ้างเพื่อเป็นหลักประกันแทนก็ได้

ผู้ว่าจ้างจะคืนเงินประกันผลงาน และ/หรือหนังสือคำประกันของธนาคารดังกล่าวตามวรรคหนึ่งโดยไม่มีดอกเบี้ยให้แก่ผู้รับจ้างพร้อมกับการจ่ายเงินค่าจ้างงวดสุดท้าย

### ข้อ ๗ (ข) กำหนดเวลาแล้วเสร็จและสิทธิของผู้ว่าจ้างในการบอกเลิกสัญญา

ผู้รับจ้างต้องเริ่มทำงานที่รับจ้างภายในวันที่ ๑๘ กันยายน ๒๕๖๗ และจะต้องทำงานให้แล้วเสร็จบริบูรณ์ภายในวันที่ ๑๔ มิถุนายน ๒๕๖๘ ถ้าผู้รับจ้างมิได้ลงมือทำงานภายในกำหนดเวลา หรือไม่สามารถทำงานให้แล้วเสร็จตามกำหนดเวลา หรือมีเหตุให้เชื่อได้ว่าผู้รับจ้างไม่สามารถทำงานให้แล้วเสร็จภายในกำหนดเวลา หรือจะแล้วเสร็จล่าช้าเกินกว่ากำหนดเวลา หรือผู้รับจ้างทำผิดสัญญาข้อใดข้อหนึ่ง หรือตกเป็นผู้ถูกพิทักษ์ทรัพย์เด็ดขาด หรือตกเป็นผู้ล้มละลาย หรือเพิกเฉยไม่ปฏิบัติตามคำสั่งของคณะกรรมการตรวจรับพัสดุหรือผู้ควบคุมงานหรือบริษัทที่ปรึกษาซึ่งได้รับมอบอำนาจจากผู้ว่าจ้าง ผู้ว่าจ้างมีสิทธิที่จะบอกเลิกสัญญานี้ได้ และมีสิทธิจ้างผู้รับจ้างรายใหม่เข้าทำงานของผู้รับจ้างให้ลุล่วงไปด้วย การใช้สิทธิบอกเลิกสัญญานี้ไม่กระทบสิทธิของผู้ว่าจ้างที่จะเรียกร้องค่าเสียหายจากผู้รับจ้าง

การที่ผู้ว่าจ้างไม่ใช้สิทธิเลิกสัญญาดังกล่าวข้างต้นไม่เป็นเหตุให้ผู้รับจ้างพ้นจากความรับผิดชอบตามสัญญา

(ลงชื่อ).....ผู้ว่าจ้าง  
(นายระเด่น สมะแอ)

รองนายกองค์การบริหารส่วนจังหวัดยะลา ปฏิบัติราชการแทน  
นายกองค์การบริหารส่วนจังหวัดยะลา

(ลงชื่อ).....ผู้รับจ้าง  
(.....นายนิพนธ์ เสถียรติลก.....)



**ข้อ ๘ ความรับผิดชอบในความชำรุดบกพร่องของงานจ้าง**

เมื่องานแล้วเสร็จบริบูรณ์ และผู้ว่าจ้างได้รับมอบงานจากผู้รับจ้างหรือจากผู้รับจ้างรายใหม่ ในกรณีที่มีการบอกเลิกสัญญาตามข้อ ๗ หากมีเหตุชำรุดบกพร่องหรือเสียหายเกิดขึ้นจากการจ้างนี้ ภายในกำหนด ๒ (สอง) ปี นับถัดจากวันที่ได้รับมอบงานดังกล่าว ซึ่งความชำรุดบกพร่องหรือเสียหายนั้นเกิดจากความบกพร่องของผู้รับจ้างอันเกิดจากการใช้วัสดุที่ไม่ถูกต้องหรือทำให้ไม่เรียบร้อย หรือทำให้ไม่ถูกต้องตามมาตรฐานแห่งหลักวิชา ผู้รับจ้างจะต้องรีบทำการแก้ไข ให้เป็นที่เรียบร้อยโดยไม่ชักช้า โดยผู้ว่าจ้างไม่ต้องออกเงินใดๆ ในการนี้ทั้งสิ้น หากผู้รับจ้างไม่กระทำการดังกล่าวภายในกำหนด ๓๐ (สามสิบ) วัน นับถัดจากวันที่ได้รับแจ้งเป็นหนังสือจาก ผู้ว่าจ้างหรือไม่ทำการแก้ไขให้ถูกต้องเรียบร้อยภายในเวลาที่ผู้ว่าจ้างกำหนด ให้ผู้ว่าจ้างมีสิทธิที่จะทำการนั้นเองหรือจ้างผู้อื่นให้ทำงานนั้น โดยผู้รับจ้างต้องเป็นผู้ออกค่าใช้จ่ายเองทั้งสิ้น

ในกรณีเร่งด่วนจำเป็นต้องรีบแก้ไขเหตุชำรุดบกพร่องหรือเสียหายโดยเร็ว และไม่อาจรอให้ผู้รับจ้างแก้ไข ในระยะเวลาที่กำหนดไว้ตามวรรคหนึ่งได้ ผู้ว่าจ้างมีสิทธิเข้าจัดการแก้ไขเหตุชำรุดบกพร่องหรือเสียหายนั้นเอง หรือจ้างผู้อื่นให้ซ่อมแซมความชำรุดบกพร่องหรือเสียหาย โดยผู้รับจ้าง ต้องรับผิดชอบชำระค่าใช้จ่ายทั้งหมด

การที่ผู้ว่าจ้างทำการนั้นเอง หรือจ้างผู้อื่นให้ทำงานนั้นแทนผู้รับจ้าง ไม่ทำให้ผู้รับจ้าง หลุดพ้นจากความรับผิดตามสัญญา หากผู้รับจ้างไม่ชดใช้ค่าใช้จ่ายหรือค่าเสียหายตามที่ผู้ว่าจ้างเรียกร้องผู้ว่าจ้างมีสิทธิบังคับจากหลักประกันการปฏิบัติตามสัญญาได้

**ข้อ ๙ การจ้างช่วง**

ผู้รับจ้างจะต้องไม่เอางานทั้งหมดหรือแต่บางส่วนแห่งสัญญานี้ไปจ้างช่วงอีกทอดหนึ่ง เว้นแต่การจ้างช่วงงานแต่บางส่วนที่ได้รับอนุญาตเป็นหนังสือจากผู้ว่าจ้างแล้ว การที่ผู้ว่าจ้างได้อนุญาตให้จ้างช่วงงานแต่บางส่วนดังกล่าวนี้ ไม่เป็นเหตุให้ผู้รับจ้างหลุดพ้นจาก ความรับผิดชอบหรือพันธะหน้าที่ตามสัญญานี้ และผู้รับจ้างจะยังคงต้องรับผิดชอบในความผิดและความประมาทเลินเล่อของผู้รับจ้างช่วง หรือของตัวแทนหรือลูกจ้างของผู้รับจ้างช่วงนั้นทุกประการ

กรณีผู้รับจ้างไปจ้างช่วงงานแต่บางส่วนโดยฝ่าฝืนความในวรรคหนึ่ง ผู้รับจ้างต้องชำระค่าปรับให้แก่ผู้ว่าจ้างเป็นจำนวนเงินในอัตราร้อยละ ๑๐ (สิบ) ของวงเงินของงานที่จ้างช่วงตามสัญญา ทั้งนี้ ไม่ตัดสิทธิผู้ว่าจ้างในการบอกเลิกสัญญา



(ลงชื่อ).....ผู้ว่าจ้าง  
(นายระเด่น สมะแอ)

รองนายกองค์การบริหารส่วนจังหวัดยะลา ปฏิบัติราชการแทน  
นายกองค์การบริหารส่วนจังหวัดยะลา



(ลงชื่อ).....ผู้รับจ้าง  
(.....นายนิพนธ์ เสถียรติลก.....)



### ข้อ ๑๐ การควบคุมงานของผู้รับจ้าง

ผู้รับจ้างจะต้องควบคุมงานที่รับจ้างอย่างเอาใจใส่ ด้วยประสิทธิภาพและความชำนาญ และในระหว่างทำงานที่รับจ้างจะต้องจัดให้มีผู้แทนซึ่งทำงานเต็มเวลาเป็นผู้รับผิดชอบควบคุมงานของผู้รับจ้าง ผู้แทนดังกล่าวจะต้องได้รับมอบอำนาจจากผู้รับจ้าง คำสั่งหรือคำแนะนำต่างๆ ที่ผู้ว่าจ้าง คณะกรรมการตรวจรับพัสดุ ผู้ควบคุมงาน หรือบริษัทที่ปรึกษาที่ผู้ว่าจ้างแต่งตั้ง ได้แจ้งแก่ผู้แทนเช่นว่านั้น ให้ถือว่าเป็นคำสั่งหรือคำแนะนำที่ได้แจ้งแก่ผู้รับจ้าง การแต่งตั้งผู้แทนตามข้อนี้จะต้องทำเป็นหนังสือและต้องได้รับความเห็นชอบเป็นหนังสือ จากผู้ว่าจ้าง การเปลี่ยนตัวหรือแต่งตั้งผู้แทนใหม่จะทำได้หากไม่ได้รับความเห็นชอบ เป็นหนังสือจากผู้ว่าจ้างก่อน

ผู้ว่าจ้างมีสิทธิที่จะขอให้เปลี่ยนตัวผู้แทนตามวรรคหนึ่ง โดยแจ้งเป็นหนังสือไปยังผู้รับจ้าง และผู้รับจ้างจะต้องทำการเปลี่ยนตัวผู้แทนนั้นโดยพลัน โดยไม่คิดค่าจ้างหรือราคาเพิ่มหรืออ้างเป็นเหตุเพื่อขยายอายุสัญญาอันเนื่องมาจากเหตุนี้

### ข้อ ๑๑ ความรับผิดชอบของผู้รับจ้าง

ผู้รับจ้างจะต้องรับผิดชอบต่ออุบัติเหตุ ความเสียหาย หรือภัยอันตรายใดๆ อันเกิดจาก การปฏิบัติงานของผู้รับจ้าง และจะต้องรับผิดชอบต่อความเสียหายจากการกระทำของลูกจ้างหรือตัวแทน ของผู้รับจ้าง และจากการปฏิบัติงานของผู้รับจ้าง ช่วงด้วย (ถ้ามี)

ความเสียหายใดๆ อันเกิดแก่งานที่ผู้รับจ้างได้ทำขึ้น แม้จะเกิดขึ้นเพราะเหตุสุดวิสัย ก็ตาม ผู้รับจ้างจะต้องรับผิดชอบโดยซ่อมแซมให้คืนดีหรือ เปลี่ยนให้ใหม่โดยค่าใช้จ่ายของผู้รับจ้างเอง เว้นแต่ความเสียหายนั้นเกิดจากความผิดของผู้ว่าจ้าง ทั้งนี้ ความรับผิดชอบของผู้รับจ้างดังกล่าวในข้อนี้จะสิ้นสุดลงเมื่อผู้ว่าจ้างได้รับมอบงานครั้งสุดท้าย ซึ่งหลังจากนั้นผู้รับจ้างคงต้องรับผิดชอบเพียงในกรณีชำรุดบกพร่อง หรือความเสียหายดังกล่าวในข้อ ๘ เท่านั้น

ผู้รับจ้างจะต้องรับผิดชอบต่อบุคคลภายนอกในความเสียหายใดๆ อันเกิดจาก การปฏิบัติงานของผู้รับจ้าง หรือลูกจ้างหรือตัวแทนของผู้รับจ้าง รวมถึงผู้รับจ้างช่วง (ถ้ามี) ตามสัญญาฯ หากผู้ว่าจ้างถูกเรียกร้องหรือฟ้องร้องหรือต้องชดใช้ค่าเสียหายให้แก่บุคคลภายนอกไปแล้ว ผู้รับจ้างจะต้อง ดำเนินการใดๆ เพื่อให้มีการว่าต่างแก่ต่างให้แก่ผู้ว่าจ้างโดยค่าใช้จ่ายของผู้รับจ้างเอง รวมทั้งผู้รับจ้างจะต้องชดใช้ค่าเสียหายนั้นๆ ตลอดจนค่าใช้จ่ายใดๆ อันเกิดจากการถูกเรียกร้องหรือถูกฟ้องร้องให้แก่ผู้ว่าจ้างทันที

### ข้อ ๑๒ การจ่ายเงินแก่ลูกจ้าง

ผู้รับจ้างจะต้องจ่ายเงินแก่ลูกจ้างที่ผู้รับจ้างได้จ้างมาในอัตราและตามกำหนดเวลา ที่ผู้รับจ้างได้ตกลงหรือทำสัญญาไว้ต่อลูกจ้างดังกล่าว

ถ้าผู้รับจ้างไม่จ่ายเงินค่าจ้างหรือค่าทดแทนอื่นใดแก่ลูกจ้างดังกล่าวในวรรคหนึ่ง ผู้ว่าจ้างมีสิทธิที่จะเอาเงินค่าจ้างที่จะต้องจ่ายแก่ผู้รับจ้างมาจ่ายให้แก่ลูกจ้างของผู้รับจ้างดังกล่าว และให้ถือว่าผู้ว่าจ้างได้จ่ายเงินจำนวนนั้นเป็นค่าจ้างให้แก่ผู้รับจ้างตามสัญญาแล้ว

(ลงชื่อ).....ผู้ว่าจ้าง

(นายระเด่น สมะแอ)

รองนายกองค์การบริหารส่วนจังหวัดยะลา ปฏิบัติราชการแทน  
นายกองค์การบริหารส่วนจังหวัดยะลา

(ลงชื่อ).....

(.....นายนิพนธ์ เสถียรติก.....)



ผู้รับจ้างจะต้องจัดให้มีประกันภัยสำหรับลูกจ้างทุกคนที่จ้างมาทำงาน โดยให้ครอบคลุมถึงความรับผิดชอบทั้งปวงของผู้รับจ้าง รวมทั้งผู้รับจ้างช่วง (ถ้ามี) ในกรณีความเสียหายที่คิดค่าสินไหมทดแทนได้ตามกฎหมาย ซึ่งเกิดจากอุบัติเหตุหรือภัยอันตรายใดๆ ต่อลูกจ้างหรือบุคคลอื่น ที่ผู้รับจ้างหรือผู้รับจ้างช่วงจ้างมาทำงาน ผู้รับจ้างจะต้องส่งมอบกรมธรรม์ประกันภัยดังกล่าว พร้อมทั้งหลักฐานการชำระเบี้ยประกันให้แก่ผู้ว่าจ้างเมื่อผู้ว่าจ้างเรียกร้อง

### ข้อ ๑๓ การตรวจงานจ้าง

ถ้าผู้ว่าจ้างแต่งตั้งคณะกรรมการตรวจรับพัสดุ ผู้ควบคุมงาน หรือบริษัท ที่ปรึกษา เพื่อควบคุมการทำงานของผู้รับจ้าง คณะกรรมการตรวจ รับพัสดุ ผู้ควบคุมงาน หรือบริษัทที่ปรึกษานั้น มีอำนาจเข้าไปตรวจการงานในโรงงานและสถานที่ก่อสร้างได้ตลอดเวลา และผู้รับจ้างจะต้องอำนวยความสะดวกและให้ความช่วยเหลือในการนั้นตามสมควร

การที่มีคณะกรรมการตรวจรับพัสดุ ผู้ควบคุมงาน หรือบริษัทที่ปรึกษานั้น หากทำให้ผู้รับจ้างพ้นความรับผิดชอบตามสัญญาข้อใดข้อหนึ่งไม่

### ข้อ ๑๔ แบบรูปและรายการละเอียดคลาดเคลื่อน

ผู้รับจ้างรับรองว่าได้ตรวจสอบและทำความเข้าใจในแบบรูปและรายการละเอียดโดยถี่ถ้วนแล้ว หากปรากฏว่าแบบรูปและรายการละเอียดนั้นผิดพลาดหรือคลาดเคลื่อน ไปจากหลักการทางวิศวกรรมหรือทางเทคนิค ผู้รับจ้างตกลงที่จะปฏิบัติตามคำวินิจฉัยของผู้ว่าจ้าง คณะกรรมการตรวจรับพัสดุ ผู้ควบคุมงาน หรือบริษัทที่ปรึกษาที่ผู้ว่าจ้างแต่งตั้ง เพื่อให้งานแล้วเสร็จบริบูรณ์ คำวินิจฉัยดังกล่าวให้ถือเป็นที่สุด โดยผู้รับจ้างจะคิดค่าจ้าง ค่าเสียหาย หรือค่าใช้จ่ายใดๆ เพิ่มขึ้น จากผู้ว่าจ้างหรือขอขยายอายุสัญญาไม่ได้

### ข้อ ๑๕ การควบคุมงานโดยผู้ว่าจ้าง

ผู้รับจ้างตกลงว่าคณะกรรมการตรวจรับพัสดุ ผู้ควบคุมงาน หรือบริษัท ที่ปรึกษาที่ผู้ว่าจ้างแต่งตั้ง มีอำนาจที่จะตรวจสอบและควบคุมงานเพื่อให้เป็นไปตาม สัญญานี้ และมีอำนาจที่จะสั่งให้แก้ไขเปลี่ยนแปลงเพิ่มเติม หรือตัดทอนซึ่งงานตามสัญญานี้ หากผู้รับจ้างขัดขืน ไม่ปฏิบัติตาม ผู้ว่าจ้าง คณะกรรมการตรวจ รับพัสดุ ผู้ควบคุมงาน หรือบริษัทที่ปรึกษา มีอำนาจ ที่จะสั่งให้หยุดการนั้นชั่วคราวได้ ความล่าช้าในกรณีเช่นนี้ ผู้รับจ้างจะถือเป็นเหตุขอขยายระยะเวลา การปฏิบัติงานตามสัญญาหรือเรียกร้องค่าเสียหายใดๆ ไม่ได้ทั้งสิ้น



(ลงชื่อ).....ผู้ว่าจ้าง  
(นายระเด่น สมะแอ)

รองนายกองค์การบริหารส่วนจังหวัดยะลา ปฏิบัติราชการแทน  
นายกองค์การบริหารส่วนจังหวัดยะลา

(ลงชื่อ).....ผู้รับจ้าง

(.....นายนิพนธ์ เสถียรติลล.....)





**ข้อ ๑๖ งานพิเศษและการแก้ไขงาน**

ผู้ว่าจ้างมีสิทธิที่จะสั่งเป็นหนังสือให้ผู้รับจ้างทำงานพิเศษซึ่งไม่ได้แสดงไว้หรือรวมอยู่ในเอกสารสัญญานี้ หากงานพิเศษนั้นๆ อยู่ในขอบข่ายทั่วไปแห่งวัตถุประสงค์ของสัญญานี้ นอกจากนี้ ผู้ว่าจ้างยังมีสิทธิสั่งให้เปลี่ยนแปลงหรือแก้ไข แบบรูปและข้อกำหนดต่างๆ ในเอกสารสัญญานี้ด้วย

อัตราค่าจ้างหรือราคาที่กำหนดใช้ในสัญญานี้ ให้กำหนดใช้สำหรับงานพิเศษ หรืองานที่เพิ่มเติมขึ้น หรือตัด ทอนลงทั้งปวงตามคำสั่งของผู้ว่าจ้าง หากในสัญญาไม่ได้กำหนดไว้ถึงอัตราค่าจ้าง หรือราคาใดๆ ที่จะนำมาใช้สำหรับงานพิเศษ หรืองานที่เพิ่มขึ้นหรือลดลงดังกล่าว ผู้ว่าจ้าง และผู้รับจ้างจะได้ตกลงกันที่จะกำหนดอัตราค่าจ้างหรือราคาที่เพิ่มขึ้นหรือลดลง รวมทั้งการขยายระยะเวลา (ถ้ามี) กันใหม่เพื่อความเหมาะสม ในกรณีที่ตกลงกันไม่ได้ ผู้ว่าจ้างจะกำหนดอัตราค่าจ้าง หรือราคาตาม แต่ผู้ว่าจ้างจะเห็นว่าเหมาะสมและถูกต้อง ซึ่งผู้รับจ้างจะต้องปฏิบัติตามคำสั่งของผู้ว่าจ้างไปก่อนเพื่อมิให้เกิดความเสียหาย แก่งานที่จ้าง

**ข้อ ๑๗ ค่าปรับ**

หากผู้รับจ้างไม่สามารถทำงานให้แล้วเสร็จภายในเวลาที่กำหนดไว้ในสัญญาและผู้ว่าจ้างยังมีได้บอกเลิก สัญญา ผู้รับจ้างจะต้องชำระค่าปรับให้แก่ผู้ว่าจ้างเป็น จำนวนเงินวันละ ๗,๑๕๐.๐๐ - บาท (เจ็ดพันหนึ่งร้อยห้าสิบบาทถ้วน) และจะต้องชำระค่าใช้จ่ายในการควบคุมงาน (ถ้ามี) ในเมื่อผู้ว่าจ้าง ต้องจ้างผู้ควบคุมงานอีกต่อหนึ่งเป็นจำนวนเงินวันละ ๔๕๐.๐๐ บาท (สี่ร้อยห้าสิบบาทถ้วน) นับถัดจากวันที่ครบกำหนดเวลาแล้วเสร็จของงานตามสัญญาหรือวันที่ผู้ว่าจ้างได้ขยาย เวลาทำงานให้ จนถึงวันที่ทำงานแล้วเสร็จจริง นอกจากนี้ ผู้รับจ้างยอมให้ผู้ว่าจ้างเรียกค่าเสียหายอันเกิดขึ้นจากการที่ผู้รับจ้าง ทำงานล่าช้าเฉพาะส่วนที่เกินกว่าจำนวนค่าปรับและค่าใช้จ่ายดังกล่าวได้อีกด้วย

ในระหว่างที่ผู้ว่าจ้างยังมีได้บอกเลิกสัญญานั้น หากผู้ว่าจ้างเห็นว่าผู้รับจ้าง จะไม่สามารถปฏิบัติตามสัญญา ต่อไปได้ ผู้ว่าจ้างจะใช้สิทธิบอกเลิกสัญญาและใช้สิทธิตามข้อ ๑๘ ก็ได้ และถ้าผู้ว่าจ้างได้แจ้งข้อเรียกร้องไปยังผู้รับจ้างเมื่อครบ กำหนดเวลาแล้วเสร็จของงานขอให้ชำระค่าปรับแล้ว ผู้ว่าจ้างมีสิทธิที่จะปรับผู้รับจ้างจนถึงวันบอกเลิกสัญญาได้อีกด้วย

**ข้อ ๑๘ สิทธิของผู้ว่าจ้างภายหลังบอกเลิกสัญญา**

ในกรณีที่ผู้ว่าจ้างบอกเลิกสัญญา ผู้ว่าจ้างอาจทำงานนั้นเองหรือว่าจ้างผู้อื่นให้ทำงานนั้นต่อจนแล้วเสร็จ ก็ได้ ผู้ว่าจ้างหรือผู้ที่รับจ้างทำงานนั้นต่อมีสิทธิใช้เครื่องใช้ในการก่อสร้าง สิ่งที่สร้างขึ้นชั่วคราวสำหรับงานก่อสร้าง และวัสดุต่างๆ ซึ่งเห็นว่าจะต้องสงวนเอาไว้เพื่อการปฏิบัติตามสัญญา ตามที่จะเห็นสมควร

ในกรณีดังกล่าว ผู้ว่าจ้างมีสิทธิริบหรือบังคับจากหลักประกันการปฏิบัติตามสัญญาทั้งหมด หรือบางส่วน ตามแต่จะเห็นสมควร นอกจากนั้น ผู้รับจ้างจะต้องรับผิดชอบในค่าเสียหายซึ่งเป็นจำนวน เกินกว่าหลักประกันการปฏิบัติตาม สัญญา รวมทั้งค่าใช้จ่ายที่เพิ่มขึ้น ในการทำงานนั้นต่อให้แล้วเสร็จตามสัญญา ตลอดจนค่าใช้จ่ายในการควบคุมงานเพิ่ม (ถ้ามี) ซึ่งผู้ว่าจ้างจะหัก เอาจากเงินประกันผลงานหรือจำนวนเงินใดๆ ที่จะจ่ายให้แก่ผู้รับจ้างก็ได้



(ลงชื่อ).....ผู้ว่าจ้าง  
(นายระเด่น สมะแอะ)

รองนายกองค์การบริหารส่วนจังหวัดยะลา ปฏิบัติราชการแทน  
นายกองค์การบริหารส่วนจังหวัดยะลา



(ลงชื่อ).....  
(.....นายนิพนธ์ เสถียรติลล.....)



**ข้อ ๑๙. การบังคับค่าปรับ ค่าเสียหาย และค่าใช้จ่าย**

ในกรณีที่ผู้รับจ้างไม่ปฏิบัติตามสัญญาข้อหนึ่งข้อใดด้วยเหตุใดๆ ก็ตาม จนเป็นเหตุให้เกิดค่าปรับ ค่าเสียหาย หรือค่าใช้จ่ายแก่ผู้ว่าจ้าง ผู้รับจ้างต้องชดใช้ค่าปรับ ค่าเสียหาย หรือค่าใช้จ่ายดังกล่าวให้แก่ผู้ว่าจ้างโดยสิ้นเชิงภายในกำหนด ๓๐ (สามสิบ) วัน นับถัดจากวันที่ได้รับแจ้งเป็นหนังสือจากผู้ว่าจ้าง หากผู้รับจ้างไม่ชดใช้ให้ถูกต้องครบถ้วนภายในระยะเวลาดังกล่าวให้ผู้ว่าจ้างมีสิทธิที่จะหักเอาจากจำนวนเงินค่าจ้างที่ต้องชำระ หรือจากเงินประกันผลงาน ของผู้รับจ้าง หรือบังคับจากหลักประกันการปฏิบัติตามสัญญาได้ทันที

หากค่าปรับ ค่าเสียหาย หรือค่าใช้จ่ายที่บังคับจากเงินค่าจ้างที่ต้องชำระ เงินประกันผลงาน หรือหลักประกันการปฏิบัติตามสัญญาแล้วยังไม่เพียงพอ ผู้รับจ้างยินยอมชำระส่วนที่เหลือ ที่ยังขาดอยู่จนครบถ้วนตามจำนวนค่าปรับ ค่าเสียหาย หรือค่าใช้จ่ายนั้น ภายในกำหนด ๓๐ (สามสิบ) วัน นับถัดจากวันที่ได้รับแจ้งเป็นหนังสือจากผู้ว่าจ้าง

หากมีเงินค่าจ้างตามสัญญาที่หักไว้จ่ายเป็นค่าปรับ ค่าเสียหาย หรือค่าใช้จ่ายแล้วยังเหลืออยู่อีกเท่าใด ผู้ว่าจ้างจะคืนให้แก่ผู้รับจ้างทั้งหมด

**ข้อ ๒๐ การทำบริเวณก่อสร้างให้เรียบร้อย**

ผู้รับจ้างจะต้องรักษาบริเวณสถานที่ปฏิบัติงานตามสัญญานี้ รวมทั้งโรงงานหรือ สิ่งอำนวยความสะดวกในการทำงานของผู้รับจ้าง ลูกจ้าง ตัวแทน หรือผู้รับจ้างช่วง (ถ้ามี) ให้สะอาด ปลอดภัย และมีประสิทธิภาพในการใช้งานตลอดระยะเวลาการจ้าง และเมื่อทำงานเสร็จสิ้นแล้วจะต้องขนย้ายบรรดาเครื่องใช้ในการทำงานจากรวมทั้งวัสดุ ขยะมูลฝอย และสิ่งก่อสร้างชั่วคราวต่างๆ (ถ้ามี) ทั้งหมดต้องกลบเกลี่ยพื้นดินให้เรียบร้อยเพื่อให้บริเวณทั้งหมดอยู่ในสภาพที่สะอาดและใช้งานได้ทันที

**ข้อ ๒๑ การงดหรือลดค่าปรับ หรือการขยายเวลาปฏิบัติงานตามสัญญา**

ในกรณีที่มิมีเหตุเกิดจากความผิดหรือความบกพร่องของฝ่ายผู้ว่าจ้าง หรือเหตุสุดวิสัย หรือเกิดจากพฤติการณ์อันหนึ่งอันใดที่ผู้รับจ้างไม่ต้องรับผิดชอบตามกฎหมาย หรือเหตุอื่นตามที่กำหนด ในกฎกระทรวง ซึ่งออกตามความในกฎหมายว่าด้วยการจัดซื้อจัดจ้างและการบริหารพัสดุภาครัฐ ทำให้ผู้รับจ้างไม่สามารถทำงานให้แล้วเสร็จตามเงื่อนไขและกำหนดเวลาแห่งสัญญานี้ได้ ผู้รับจ้างจะต้องแจ้งเหตุหรือพฤติการณ์ดังกล่าวพร้อมหลักฐานเป็นหนังสือให้ผู้ว่าจ้างทราบ เพื่อของดหรือลดค่าปรับ หรือขยายเวลาทำงานออกไปภายใน ๑๕ (สิบห้า) วันนับถัดจากวันที่เหตุนั้นสิ้นสุดลง หรือตามที่กำหนดในกฎกระทรวงดังกล่าว แล้วแต่กรณี



(ลงชื่อ).....ผู้ว่าจ้าง  
(นายระเด่น สมะแอะ)

รองนายกองค์การบริหารส่วนจังหวัดยะลา ปฏิบัติราชการแทน  
นายกองค์การบริหารส่วนจังหวัดยะลา

(ลงชื่อ).....ผู้รับจ้าง  
(.....นายนิพนธ์ เสถียรดิกล.....)



ถ้าผู้รับจ้างไม่ปฏิบัติให้เป็นไปตามความในวรรคหนึ่ง ให้ถือว่าผู้รับจ้างได้ละสิทธิเรียกร้อง ในการที่จะขอ  
งดหรือลดค่าปรับ หรือขยายเวลาทำงานออกไปโดยไม่มีเงื่อนไขใดๆ ทั้งสิ้น เว้นแต่ กรณีเหตุเกิดจากความผิดหรือความบกพร่อง  
ของฝ่ายผู้ว่าจ้าง ซึ่งมีหลักฐานชัดเจน หรือผู้ว่าจ้างทราบดี อยู่แล้วตั้งแต่ต้น

การงดหรือลดค่าปรับ หรือขยายกำหนดเวลาทำงานตามวรรคหนึ่ง อยู่ในดุลพินิจของผู้ว่าจ้างที่จะ  
พิจารณาตามที่เห็นสมควร

### ข้อ ๒๒. การใช้เรือไทย

ในการปฏิบัติตามสัญญาฯ นี้ หากผู้รับจ้างจะต้องส่งหรือนำของเข้ามาจากต่างประเทศรวมทั้งเครื่องมือ  
และอุปกรณ์ที่ต้องนำเข้ามาเพื่อปฏิบัติงานตามสัญญา ไม่ว่าผู้รับจ้างจะเป็นผู้นำของเข้ามาเองหรือนำเข้ามาโดยผ่านตัวแทนหรือ  
บุคคลอื่นใด ถ้าสิ่งของนั้นต้องนำเข้ามาโดยทางเรือในเส้นทางเดินเรือที่มีเรือไทยเดินอยู่และสามารถให้บริการรับขนได้ตามที่  
รัฐมนตรีว่าการกระทรวงคมนาคมประกาศกำหนด ผู้รับจ้างต้องจัดการให้สิ่งของดังกล่าวบรรทุกโดยเรือไทยหรือเรือที่มีสิทธิเช่น  
เดียวกับเรือไทยจากต่างประเทศมายังประเทศไทยเว้นแต่จะได้รับอนุญาตจากกรมเจ้าท่าก่อนบรรทุกของนั้นลงเรืออื่นที่มีใช้เรือ  
ไทยหรือเป็นของที่รัฐมนตรีว่าการกระทรวงคมนาคมประกาศยกเว้นให้บรรทุกโดยเรืออื่นได้ ทั้งนี้ ไม่ว่าการส่งหรือนำเข้าสิ่งของ  
ดังกล่าวจากต่างประเทศจะเป็นแบบใด

ในการส่งมอบงานตามสัญญาฯ ให้แก่ผู้ว่าจ้าง ถ้างานนั้นมีสิ่งของตามวรรคหนึ่ง ผู้รับจ้างจะต้องส่งมอบ  
ใบตราส่ง (Bill of lading) หรือสำเนาใบตราส่งสำหรับของนั้น ซึ่งแสดงว่าได้บรรทุกมาโดยเรือไทยหรือเรือที่มีสิทธิเช่นเดียวกับเรือ  
ไทยให้แก่ผู้ว่าจ้างพร้อมกับการส่งมอบงานด้วย

ในกรณีที่สิ่งของดังกล่าวไม่ได้บรรทุกจากต่างประเทศมายังประเทศไทยโดยเรือไทยหรือเรือที่มีสิทธิ  
เช่นเดียวกับเรือไทย ผู้รับจ้างต้องส่งมอบหลักฐานซึ่งแสดงว่าได้รับอนุญาตจากกรมเจ้าท่า ให้บรรทุกของโดยเรืออื่นได้หรือหลัก  
ฐานซึ่งแสดงว่าได้ชำระค่าธรรมเนียมพิเศษ เนื่องจากการไม่บรรทุกของโดยเรือไทยตามกฎหมาย ว่าด้วยการส่งเสริมการพาณิชย์  
นาวีแล้วอย่างใดอย่างหนึ่งแก่ผู้ว่าจ้างด้วย

ในกรณีที่ผู้รับจ้างไม่ส่งมอบหลักฐานอย่างใดอย่างหนึ่งดังกล่าวในวรรคสองและวรรคสามให้แก่ผู้ว่า  
จ้างแต่จะขอส่งมอบงานดังกล่าวให้ผู้ว่าจ้างก่อนโดยยังไม่รับชำระเงินค่าจ้าง ผู้ว่าจ้างมีสิทธิรับงานดังกล่าวไว้ก่อน และชำระเงิน  
ค่าจ้างเมื่อผู้รับจ้างได้ปฏิบัติถูกต้องครบถ้วนดังกล่าวแล้วได้

### ข้อ ๒๓. มาตรฐานฝีมือช่าง

ผู้รับจ้างตกลงเป็นเงื่อนไขสำคัญว่า ผู้รับจ้างจะต้องมีและใช้ผู้ผ่านการทดสอบมาตรฐานฝีมือช่าง  
จากสถาบันพัฒนาฝีมือแรงงานจังหวัด หรือผู้มีวุฒิปริญญา ปวช. ปวส. และปวท. หรือเทียบเท่าจากสถาบันการศึกษาที่ ก.พ.  
รับรองให้เข้ารับราชการได้ ในอัตราไม่ต่ำกว่าร้อยละ ๑๐ (สิบ) ของแต่ละสาขาช่าง แต่จะต้องมีช่างจำนวนอย่างน้อย ๑ (หนึ่ง)  
คน ในแต่ละสาขาช่างดังต่อไปนี้

๒๓.๑ ก่อสร้าง

๒๓.๒ โยธา

(ลงชื่อ).....ผู้ว่าจ้าง  
(นายระเด่น สมะแอ)

(ลงชื่อ).....ผู้รับจ้าง

(.....นายนิพนธ์ เสถียรติก.....)

รองนายกองค์การบริหารส่วนจังหวัดยะลา ปฏิบัติราชการแทน  
นายกองค์การบริหารส่วนจังหวัดยะลา



ผู้รับจ้างจะต้องจัดทำบัญชีแสดงจำนวนช่างทั้งหมดโดยจำแนกตามแต่ละสาขาช่างและ ระดับช่าง พร้อมกับระบุรายชื่อบุคลากรที่ผ่านการทดสอบมาตรฐานฝีมือช่างหรือผู้มีวุฒิปับตรดังกล่าวในวรรคหนึ่งนำมาแสดงพร้อมหลักฐานต่างๆ ต่อคณะกรรมการตรวจรับพัสดุหรือผู้ควบคุมงาน ก่อนเริ่มลงมือทำงาน และพร้อมที่จะให้ผู้ว่าจ้างหรือเจ้าหน้าที่ของผู้ว่าจ้างตรวจสอบดูได้ตลอด เวลาการทำงานตามสัญญาของผู้รับจ้าง

ข้อ ๒๔. การปรับราคาค่าจ้าง

ผู้ว่าจ้างและผู้รับจ้าง ตกลงกันให้ใช้สัญญาปรับราคาได้ สำหรับราคางานก่อสร้างตามสัญญานี้ โดยการนำสูตร Escalation Factor (K) มาใช้คำนวณราคาค่างานที่เปลี่ยนแปลงไป โดยวิธีการต่อไปนี้ ตามเงื่อนไข หลักเกณฑ์ สูตร และวิธีคำนวณที่ใช้กับสัญญาแบบปรับราคาได้ตามมติคณะรัฐมนตรีเมื่อวันที่ ๒๒ สิงหาคม ๒๕๓๒ เรื่องการพิจารณาช่วยเหลือผู้ประกอบการอาชีพงานก่อสร้าง ตามหนังสือสำนักเลขาธิการคณะรัฐมนตรี ที่ นร ๐๒๐๓/ว ๑๐๙ ลงวันที่ ๒๔ สิงหาคม ๒๕๓๒

สูตรการปรับราคา (สูตรค่า K) จะต้องคงที่ที่ระดับที่กำหนดไว้ในวันแล้วเสร็จตามที่กำหนดไว้ในสัญญา หรือภายในระยะเวลาที่ ผู้ว่าจ้าง ได้ขยายออกไป โดยจะใช้สูตรของทางราชการที่ได้ระบุตามภาคผนวก ๕

สัญญานี้ทำขึ้นเป็นสองฉบับ มีข้อความถูกต้องตรงกัน คู่สัญญาได้อ่านและเข้าใจข้อความ โดยละเอียดตลอดแล้ว จึงได้ลงลายมือชื่อ พร้อมทั้งประทับตรา (ถ้ามี) ไว้เป็นสำคัญต่อหน้าพยาน และคู่สัญญาต่างยึดถือไว้ฝ่ายละหนึ่งฉบับ

(ลงชื่อ).....ผู้ว่าจ้าง

(นายระเด่น สมะแอ)

รองนายกองค์การบริหารส่วนจังหวัดยะลา ปฏิบัติราชการแทน

นายกองค์การบริหารส่วนจังหวัดยะลา

(ลงชื่อ).....ผู้รับจ้าง

(นายพนธ์ เสถียรติล)

(ลงชื่อ).....พยาน

(นางสาวภริรินทร์ ทองเทศ)

(ลงชื่อ).....พยาน

(นางสาวนริกานต์ พิณโส)

เลขที่โครงการ ๖๗๐๗๔๔๗๗๖๘๑

เลขคุมสัญญา ๖๗๐๗๒๒๐๐๗๔๗๐



อ.ส.5 ใบสัณหลังตราสาร

เลขที่ 02650  
วันที่ 18 กันยายน 2567

เลขประจำตัว 0953540000943 เลขที่สาขา  
ชื่อผู้เสียภาษีอากร ห้างหุ้นส่วนจำกัด กำปิงการโยธา

ในฐานะ ผู้มีหน้าที่เสียภาษี

ที่อยู่ : เลขรหัสประจำบ้าน	ชื่ออาคาร -
ห้องเลขที่ -	ชั้นที่ -
หมู่บ้าน -	
เลขที่ 85	หมู่ที่ -
ตรอก/ซอย ซอย12 (ประชาธิปไตย)	แยก -
ถนน ประชาธิปัตย์	แขวง/ตำบล เขตง
เขต/อำเภอ เขตง	จังหวัด ยะลา
รหัสไปรษณีย์ 95110	

คู่สัญญา

เลขประจำตัวผู้เสียภาษีอากร 0994000604238 เลขที่สาขา  
ชื่อ องค์การบริหารส่วนจังหวัด ยะลา

ได้เสียภาษีแสดมภ์เป็นตัวแทนรับตราสารตามบัญชีอัตราภาษีแสดมภ์ ปี 4  
ลักษณะตราสาร สัญญาจ้าง ดังนี้ :

	บาท	สต.
มูลค่าตราสาร	2,672,897	20
ค่าภาษีแสดมภ์	2,673	00
เงินเพิ่ม	0	00
รวมเงิน	2,673	00

จำนวนเงินเป็นตัวอักษร (สองพันหกร้อยเจ็ดสิบสามบาทถ้วน)

ตามใบเสร็จ เลขที่ 011269

ลงวันที่ 18 กันยายน 2567

เลขระบุเอกสาร อ.ส.4 คือ 12950010-25670918-1-02-000003

ลงชื่อ

(นางสาวอัมรินทร์ ระสินะพงศ์)

ตำแหน่ง

เจ้าพนักงานสรรพากรชำนาญงาน

ใบสัณหลังตราสารนี้จะสมบูรณ์ก็ต่อเมื่อพนักงานเจ้าหน้าที่ภาษีแสดมภ์ของหน่วยเก็บภาษีอากร  
ได้ลงชื่อและออกใบเสร็จรับเงินเรียบร้อยแล้ว



หนังสือค้ำประกัน  
(หลักประกันสัญญาจ้าง)

เลขที่ 00019/200912/0041/67

วันที่ 17 กันยายน 2567

ข้าพเจ้า บมจ.ธนาคารกรุงไทย สาขาเบตง  
สำนักงานตั้งอยู่เลขที่ 118 ถ.สุขยางค์ ต.เบตง อ.เบตง จังหวัดยะลา 95110

โดย นาย อภิญา มณีโรจน์

ผู้มีอำนาจลงนามผูกพันธนาคาร ขอทำหนังสือค้ำประกันฉบับนี้ไว้ต่อ องค์การบริหารส่วนจังหวัดยะลา

ซึ่งต่อไปนี้เรียกว่า "ผู้ว่าจ้าง" ดังมีข้อความต่อไปนี้

๑. ตามที่ ห้างหุ้นส่วนจำกัด กำชัยการโยธา

ซึ่งต่อไปนี้เรียกว่า "ผู้รับจ้าง" ได้ทำสัญญาจ้าง ก่อสร้างถนนคอนกรีตเสริมเหล็ก พร้อมวางระบายน้ำคอนกรีตเสริมเหล็ก บริเวณถนนรัตนเสถียร (ชุมชนสวนผัก) เขตเทศบาลเมืองเบตง ตำบลเบตง อำเภอเบตง จังหวัดยะลา โดยวิธีคัดเลือก

ก่อสร้างถนนคอนกรีตเสริมเหล็ก ผิวจราจรกว้าง 3.80-9.20 เมตร ยาว 220.00 เมตร ทน 0.15 เมตร หรือพื้นที่ผิวจราจรไม่น้อยกว่า 1.437.00 ตารางเมตร พร้อมวางระบายน้ำ คสล.ขนาดกว้าง 0.50 เมตร สูงเฉลี่ย 0.50 เมตร ยาว 154.00 เมตร (ตามแบบ

อบจ.ที่กำหนด) ตามข้อกำหนดและเงื่อนไขแห่งสัญญานี้รวมทั้งเอกสารแนบท้ายสัญญา กับผู้ว่าจ้าง

ตามสัญญาเลขที่ ๓๐๕๒๔/๒๕๖๗ ลงวันที่ 17 เดือน กันยายน พ.ศ. 2567 ซึ่งผู้รับจ้าง

ต้องวางหลักประกันการปฏิบัติตามสัญญาต่อผู้ว่าจ้าง เป็นจำนวนเงิน - 143,000.00 บาท -

( -หนึ่งแสนสี่หมื่นสามพันบาทถ้วน- )

ซึ่งเท่ากับร้อยละ 5 ( ห้า ) ของมูลค่าทั้งหมดของสัญญา

ข้าพเจ้ายินยอมผูกพันตน โดยไม่มีเงื่อนไขที่จะค้ำประกันในการชำระเงินให้ตามสิทธิเรียกร้องของผู้ว่าจ้าง จำนวนไม่เกิน - 143,000.00 บาท -

( -หนึ่งแสนสี่หมื่นสามพันบาทถ้วน- )

ในฐานะเป็นลูกหนี้ร่วม ในกรณีที่ผู้รับจ้างก่อให้เกิดความเสียหายใด ๆ หรือต้องชำระค่าปรับ หรือค่าใช้จ่ายใด ๆ หรือผู้รับจ้างมิได้ปฏิบัติตามภาระหน้าที่ใด ๆ ที่กำหนดในสัญญาดังกล่าวข้างต้น ทั้งนี้ โดยผู้ว่าจ้างไม่จำเป็นต้องเรียกร้องให้ผู้รับจ้างชำระหนี้ก่อน

๒. หนังสือค้ำประกันนี้มีผลใช้บังคับตั้งแต่วันที่ 17 เดือน กันยายน พ.ศ. 2567

ถึงวันที่ 17 เดือน มิถุนายน พ.ศ. 2570 และข้าพเจ้าจะไม่เพิกถอนการค้ำประกันนี้ภายในระยะเวลาที่กำหนดไว้

๓. หากผู้ว่าจ้างได้ขยายระยะเวลาให้แก่ผู้รับจ้าง ให้ถือว่าข้าพเจ้ายินยอมในกรณีนั้น ๆ ด้วย โดยให้ขยายระยะเวลาการค้ำประกันนี้ออกไปตลอดระยะเวลาที่ผู้ว่าจ้างได้ขยายระยะเวลาให้แก่ผู้รับจ้างดังกล่าวข้างต้น

ข้าพเจ้าได้ลงนามและประทับตราไว้ต่อหน้าพยานเป็นสำคัญ

ลงชื่อ \_\_\_\_\_ ผู้ค้ำประกัน

(นาย อภิญา มณีโรจน์)

ตำแหน่ง ผู้จัดการสาขา

ลงชื่อ \_\_\_\_\_ พยาน

(นาง เปรมสินี กฤษฎีหิรัญทวี)

(นาง จุฑารัตน์ ลิ้มปาละกุล)

เมื่อธนาคารมอบการค้ำประกัน หรือหนังสือค้ำประกัน  
ครบถ้วนตามแล้ว โปรดส่งหนังสือค้ำประกันคืนธนาคาร

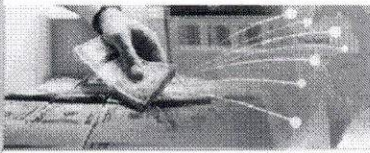

(Default.aspx)

คลังความรู้ ระบบ e-LAAS

แก้ไขข้อมูลสัญญาจากระบบ e-GP

ระบบงบประมาณ

17 กันยายน 2567[V.2024-08-26141.12]

ร่างเทศบัญญัติ/ข้อบัญญัติ ()

รายงาน ()

ระบบข้อมูลรายรับ

การรับเงินที่เป็นรายรับ ()

เลขที่โครงการ(e-GP) 67079477681

การรับเงินที่ไม่เป็นรายรับ ()

เลขคณสัญญา(e-GP)\* 670922009470

เงินกู้ ()

เลขที่คณสัญญาของ อปท.\* 00424/67

จำนวนเงินขอซื้อขอจ้าง 2,988,000.00 บาท

เงินอุดหนุนระบุวัตถุประสงค์ /เฉพาะกิจ ()

วันที่ทำสัญญา\* 17/09/2567

จำนวนเงินชนะการจัดซื้อจัดจ้าง 2,860,000.00 บาท

()

วันสิ้นสุดสัญญา\* 14/06/2568

จำนวนเงินที่ทำสัญญา 2,860,000.00 บาท

จัดทำใบปลงเงิน ()

เลขที่ใบสั่งซื้อสั่งจ้างระบบ GFMS 0

สมุดเงินสดรับ/ทะเบียนต่างๆ ()

เลขที่สัญญา(e-LAAS) CNTR-00424/67

สถานะ อยู่ระหว่างดำเนินการ

ฐานข้อมูลเงินฝากกระทรวงการคลัง ()

ฐานข้อมูลลูกหนี้ ()

ชื่อเจ้าหน้าที่\* ห้างหุ้นส่วนจำกัด ก้าชัยการโยธ ...

วันที่ตรวจรับงานงวดสุดท้าย

ฐานข้อมูลสินทรัพย์หมุนเวียนอื่น ()

ฐานข้อมูลเงินรอตรวจสอบ ()

แหล่งที่มาของเงิน

ฐานข้อมูลรายได้ค่าสินค้าและบริการรับล่วงหน้า ()

งาน	ประเภทรายจ่าย	โครงการ	แหล่งเงิน	รหัสงบประมาณ	ยกมา	วงเงินอนุมัติ	คงเหลือ
งานก่อสร้าง	ค่าก่อสร้างสิ่งสาธารณูปการ	โครงการก่อสร้างถนนคอนกรีตเสริมเหล็กพร้อมรางระบายน้ำคอนกรีตเสริมเหล็กบริเวณถนนรัตนเสถียร (ชุมชนสวนฝัก) เขตเทศบาลเมืองเบตง ตำบลเบตง อำเภอเบตง จังหวัดยะลา	เงินงบประมาณ	9967031242110002	2,988,000.00	2,860,000.00	128,000.00
						2,860,000.00	

เงินล่วงหน้า

มีเงินล่วงหน้า  ไม่มีเงินล่วงหน้า

การรับหลักประกันสัญญา

มีหลักประกันสัญญา  ไม่มีหลักประกันสัญญา

เลือกรับหลักประกันสัญญา\* หนังสือค้ำประกันธนาคาร

ชื่อผู้จัดทำ\* นางสาวภิรินทร์ ทองเทต

บันทึก

การจัดทำฎีกาเบิกเงิน/จ่ายตรงผู้รับจ้าง

รายการ	วงเงินอนุมัติตามสัญญา	ผูกพัน/เบิกจ่าย	คงเหลือ
เงินงบประมาณ : โครงการก่อสร้างถนนคอนกรีตเสริมเหล็กพร้อมรางระบายน้ำคอนกรีตเสริมเหล็ก บริเวณถนนรัตนเสถียร (ชุมชนสวนฝัก) เขตเทศบาลเมืองเบตง ตำบลเบตง อำเภอเบตง จังหวัดยะลา	2,860,000.00	0.00	2,860,000.00

# ห้างหุ้นส่วนจำกัด กำชัยการโยธา

85 ซอย 12 ถนน ประชาธิปัตย์ ตำบลเบตง อำเภอเบตง จังหวัดยะลา (95110)

## หนังสือมอบอำนาจ

วันที่ 27 สิงหาคม พ.ศ. 2567

ข้าพเจ้า **ห้างหุ้นส่วนจำกัด กำชัยการโยธา** โดย นายธงชัย เสถียรติลล  
หุ้นส่วนผู้จัดการ ผู้มีอำนาจลงนามแทน ห้างฯ ซึ่งได้จดทะเบียนตามประมวลกฎหมายแพ่งและ  
พาณิชย์ ตามใบรับรองของสำนักงานทะเบียนหุ้นส่วนบริษัทจังหวัดยะลา  
ขอมอบอำนาจให้ **นายนิพนธ์ เสถียรติลล** เพื่อทำการดังนี้

- ( ) ซื้อแบบและรายการประกวดราคา, สอบราคา
- ( ) ดูสถานที่ก่อสร้าง, และฟังคำชี้แจง
- ( ) ลงนามในใบเสนอราคา
- ( / ) ยื่นซองเสนอราคาโดยวิธีคัดเลือก จ้างก่อสร้างถนนคอนกรีตเสริมเหล็กพร้อมรางระบายน้ำ  
คอนกรีตเสริมเหล็ก บริเวณถนนรัตนเสถียร (ชุมชนสวนผัก) เขตเทศบาลเมืองเบตง ตำบลเบตง  
อำเภอเบตง จังหวัดยะลา
- ( / ) ต่อรองราคา
- ( / ) วางเงิน หรือ หนังสือค้ำประกันสัญญา และถอนคืน
- ( / ) ลงนามในสัญญาจ้างก่อสร้าง
- ( ) เป็นตัวแทนในการส่งมอบงาน และตรวจรับงานตามสัญญา
- ( / ) รับเงินค่าก่อสร้าง

รวมทั้งสิ้น 5 รายการ

ทั้งนี้ มีกำหนดตั้งแต่วันที่ 27 สิงหาคม พ.ศ. 2567 เป็นต้นไป ฤ็กระทำได้  
ตามรายการข้างต้นนี้ ที่ผู้รับมอบอำนาจ ได้กระทำไปทั้งหมด ให้เสมือนหนึ่งว่า  
ห้างหุ้นส่วนจำกัด กำชัยการโยธา เป็นผู้ดำเนินการเอง และรับผิดชอบทุกประการ

ลงนาม (ลงชื่อ) ..... พยาน

(นายธงชัย เสถียรติลล)

ลงนาม (นางสาวกรรณิการ์ ท่องเทศ)

(นายนิพนธ์ เสถียรติลล)

ลงนาม ..... พยาน

(นายไชยวัฒน์ ฝากไทยสงฆ์)

ลงนาม ..... พยาน

(นางวิไลวรรณ ตีอรามอ)



..... ประธานกรรมการ  
..... กรรมการ  
..... กรรมการ



**บัตรประจำตัวประชาชน Thai National ID Card**  
 เล่มที่ 3 9502 00118 54 1  
 Identification Number

ชื่อ นามสกุล นาย ธงชัย เสถียรดีโลก  
 Name Mr. Thongchai Satiendilok  
 เลขประจำตัวประชาชน 3-9502-00118-54-1  
 Date of Birth 3 Oct. 1969  
 อายุ 29 ปี 0 ม. 8 2564  
 29 Oct. 2024  
 วันหมดอายุ 2 Oct. 2029  
 2 Oct. 2029  
 เลขประจำตัวประชาชน 9592-03-09283548



BORA-10.8-05-2563

ประเทศไทย  
 THAILAND

รายการเกี่ยวกับบ้าน

เล่มที่ 1

เลขรหัสประจำบ้าน 9598-008650-1 สำนักทะเบียน ที่ตั้งถนนเทศบาลตำบลเบตง

รายการที่อยู่ 239 ถนนรัตนกิจ  
 ตำบลเบตง อำเภอเบตง จังหวัดยะลา

ชื่อหมู่บ้าน

ชื่อบ้าน

ประเภทบ้าน บ้าน

เลขที่โฉนด.....ผู้ว่าจ้าง

วันเดือนปีที่กำหนดบ้านเลขที่ 17 มกราคม 2533

(นายระเด่น สมะแอ)  
**รองนายกองค์การบริหารส่วนจังหวัดยะลา ปฏิบัติราชการแทน**  
 (นางสมชาย บุสนอนิพนธ์ เสถียรดีโลก)  
 วันเดือนปีที่พิมพ์ทะเบียนบ้าน 26 ธันวาคม 2546  
 (ลงชื่อ).....พยาน



(นางสาวกรรณิการ์ ทองเทศ)

(ลงชื่อ).....พยาน

(นางสาวนริภานต์ พิณโส)

2

เล่มที่ 1 รายการบุคคลในบ้านของเลขรหัสประจำบ้าน 9598-008650-1 ลำดับที่ 1

ชื่อ นายธงชัย เสถียรดีโลก สัญชาติ ไทย เพศ ชาย

เลขประจำตัวประชาชน 3-9502-00118-54-1 สถานภาพ โสด เกิดเมื่อ 3 ต.ค. 2512

มารดาผู้ให้กำเนิด ชื่อ สิมพร 3-9502-00118-48-6 สัญชาติ ไทย

บิดาผู้ให้กำเนิด ชื่อ ไพบุญ สัญชาติ ไทย

มาจาก ฐานข้อมูลการทะเบียนราษฎร สำนักทะเบียน

เข้ามาอยู่ในบ้านนี้เมื่อ 6 ก.ย. 2538 (นายสมชาย บุสนอนิพนธ์)

ไปที.....กรรมการ

.....กรรมการ

.....กรรมการ



บัตรประจำตัวประชาชน Thai National ID Card  
เลขประจำตัวประชาชน 1 9598 00004 55 6  
Identification Number

ชื่อตัวและชื่อสกุล นาย นิพนธ์ เสถียรดีโลก



Name Mr. Nipon  
Last name Sathiendilok  
เกิดวันที่ 19 มิ.ย. 2527  
Date of Birth 19 Jun. 1984  
ศาสนา พุทธ



ที่อยู่ 148/1 หมู่ที่ 2 ต.ตนาแม่แฉะ  
อ.เปตอง จ.ยะลา  
20 มิ.ย. 2565  
วันออกบัตร  
20 Jun. 2022  
Date of Issue

(นายนิพนธ์ เสถียรดีโลก)  
เจ้าพนักงานออกบัตร

18 มิ.ย. 2574  
วันบัตรหมดอายุ  
18 Jun. 2031  
Date of Expiry  
9502-02-06201329

นางสาวกรรณิการ์  
นางสาวกรรณิการ์  
(ลงชื่อ).....ผู้ว่าจ้าง  
(นายระเด่น สะมะแอ)

รองนายกองค์การบริหารส่วนจังหวัดยะลา ปฏิบัติราชการแทน  
(ลงชื่อ) นายกองค์การบริหารส่วนจังหวัดยะลา  
ประเทศไทย นายนิพนธ์ เสถียรดีโลก  
THAILAND



(ลงชื่อ).....พยาน  
(นางสาวกรรณิการ์ ทองเทศ)

(ลงชื่อ).....พยาน  
(นางสาวนริภานต์ พิณโส)

ประธานกรรมการ  
กรรมการ  
กรรมการ

รายการเกี่ยวกับบ้าน

เลขรหัสประจำบ้าน 9502-013630-1      สำนักทะเบียน อำเภอเขตง      เล่มที่ 1

รายการที่อยู่ 148/1 หมู่ที่ 2

ตำบลตาเนาะแมเราะ อำเภอเขตง จังหวัดยะลา

ชื่อหมู่บ้าน      ชื่อบ้าน

ประเภทบ้าน บ้าน      ลักษณะบ้าน บ้านไม้เดี่ยว

วันเดือนปีที่กำหนดบ้านเลขที่ 1 มิถุนายน 2548

---

ลงชื่อ *นายทะเบียน*      นายทะเบียน  
(น.ส. นนทกลล ชูลอน)

วันเดือนปีที่พิมพ์ทะเบียนบ้าน 1 มิถุนายน 2548

*สภาพถูกต้อง*  
*นาย นิพนธ์ เสถียรศิลป์*

*Me*

ลงชื่อ.....ผู้ว่าจ้าง  
(นายระเด่น สะมะแอ)

รองนายกองค์การบริหารส่วนจังหวัดยะลา ปฏิบัติราชการแทน  
นายกองค์การบริหารส่วนจังหวัดยะลา

(ลงชื่อ).....  
(นายนิพนธ์ เสถียรศิลป์)

CC

เล่มที่ 1      รายการบุคคลในบ้านของเลขรหัสประจำบ้าน

ชื่อ นายนิพนธ์ เสถียรศิลป์      9502-013630-1 (ลำดับที่ 1)

เลขประจำตัวประชาชน 1-9598-00004-55-6สถานภาพ      เจ้าบ้าน      (นางสาวภริรินทร์ ทองเทศ)

มารดาผู้ให้กำเนิด ชื่อ ชื่นใจ      3-9504-00023-51-9 สัญชาติ ไทย      เกิดเมื่อ 19 มี.ย. 2527

บิดาผู้ให้กำเนิด ชื่อ วิจิตร      3-9502-00118-49-4 (สัญชาติ ไทย)      (นางสาววนรிகานต์ พิณโส)

\* มาจาก 105/1 หมู่ที่ 5 ต.ตาเนาะแมเราะ  
อ.เขตง จ.ยะลา      นายทะเบียน

เมื่อ 3 มี.ค. 2565      (น.ส. รันชนันท์ พทธว.)

\*\* ไปที่      นายทะเบียน

*พ.ท.*      ประธานกรรมการ

*พ.ท.*      กรรมการ

*พ.ท.*      กรรมการ



ที่ E10091220639882

สำนักงานทะเบียนหุ้นส่วนบริษัทกลาง

กรมพัฒนาธุรกิจการค้า กระทรวงพาณิชย์

### หนังสือรับรอง

ขอรับรองว่าห้างหุ้นส่วนนี้ ได้จดทะเบียนเป็นนิติบุคคล ตามประมวลกฎหมายแพ่งและพาณิชย์

เมื่อวันที่ 21 พฤศจิกายน 2540 ทะเบียนนิติบุคคลเลขที่ 0953540000943

ปรากฏข้อความในรายการตามเอกสารทะเบียนนิติบุคคล ณ วันออกหนังสือนี้ ดังนี้

- 1. ชื่อห้างหุ้นส่วน ห้างหุ้นส่วนจำกัด กำชัยการโยธา
- 2. ผู้เป็นหุ้นส่วนของห้างหุ้นส่วน มี 2 คน ตามรายชื่อดังนี้
  - 1. นายธงชัย เสถียรติลล

จำนวน

ลงหุ้นด้วย เงิน

7,500,000.00 บาท

- 2. นายนิพนธ์ เสถียรติลล

จำนวน

(ลงชื่อ).....

ลงหุ้นด้วย เงิน

500,000.00 บาท

ผู้ว่าจ้าง

- 3. หุ้นส่วนผู้จัดการของห้างหุ้นส่วนนี้ มี 1 คน ตามรายชื่อดังนี้
  - 1. นายธงชัย เสถียรติลล/

รองนายกองค์การบริหารส่วนจังหวัดยะลา ปฏิบัติราชการแทน

(ลงชื่อ).....

นายกองค์การบริหารส่วนจังหวัดยะลา

นายนิพนธ์ เสถียรติลล

- 4. ข้อจำกัดอำนาจหุ้นส่วนผู้จัดการ มีดังนี้ ไม่มี/

- 5. สำนักงานใหญ่ ตั้งอยู่เลขที่ 85 ซอย 12 (ประชาธิปไตย) ถนนประชาธิปไตย ตำบลเบตง อำเภอเบตง จังหวัดยะลา/

- 6. วัตถุประสงค์ของห้างหุ้นส่วนนี้มี 23 ข้อ ดังปรากฏในสำเนาเอกสารแนบท้ายหนังสือรับรองนี้ จำนวน 1 แผ่น

โดยมีลายมือชื่อนายทะเบียนซึ่งรับรองเอกสารเป็นสำคัญ

(ลงชื่อ).....

(นางสาวกริณี กุฑวารี)

ออกให้ ณ วันที่ 26 เดือน สิงหาคม พ.ศ. 2567

(นางสาวกริณี กุฑวารี)

นายทะเบียน

.....ประธานกรรมการ

.....กรรมการ

.....กรรมการ

คำเตือน : หนังสือรับรองฉบับนี้พิมพ์ออกจากต้นฉบับที่เป็นไฟล์อิเล็กทรอนิกส์ การสิ่งพิมพ์ถือเป็นสำเนาเอกสาร



กรมพัฒนาธุรกิจการค้า กระทรวงพาณิชย์  
Department of Business Development  
Ministry of Commerce

ก้าวสู่ดิจิทัล  
สู่อนาคตที่ดี

Leading Business  
Towards Digital  
Transformation



หนังสือรับรองฉบับนี้ถูกจัดทำด้วยวิธีการทางอิเล็กทรอนิกส์ โดยเป็นข้อมูล ณ วันที่ออกเอกสาร  
ทั้งนี้ ในการใช้งาน ผู้ใช้ควรตรวจสอบข้อความตรงตามท้ายหนังสือรับรองฉบับนี้ทุกครั้ง และสามารถตรวจสอบเอกสารฉบับนี้  
ผ่านทาง QR Code และเว็บไซต์กรม (www.dbd.go.th) ได้ภายใน 1 ปี นับจากวันที่ออกหนังสือรับรอง

Ref:E6710091220639882

ออกให้ ณ วันที่ : 2024-08-26 T11:42:29+0700



ที่ E10091220639882

สำนักงานทะเบียนหุ้นส่วนบริษัทกลาง



สมาคมผู้สอบบัญชีรับอนุญาตแห่งประเทศไทย

### หนังสือรับรอง

ข้อควรทราบ ประกอบหนังสือรับรอง ฉบับที่ E10091220639882

- 1. นิติบุคคลนี้ได้ส่งงบการเงินปี 2566
- 2. หนังสือนี้รับรองเฉพาะข้อความที่ห้าง/บริษัทได้นำมาจดทะเบียนไว้เพื่อผลทางกฎหมายเท่านั้น ข้อเท็จจริงเป็นสิ่งที่ควรหาไว้พิจารณาฐานะ
- 3. นายทะเบียนอาจเพิกถอนการจดทะเบียน ถ้าปรากฏว่าข้อความอันเป็นสาระสำคัญที่จดทะเบียนไม่ถูกต้อง หรือเป็นเท็จ

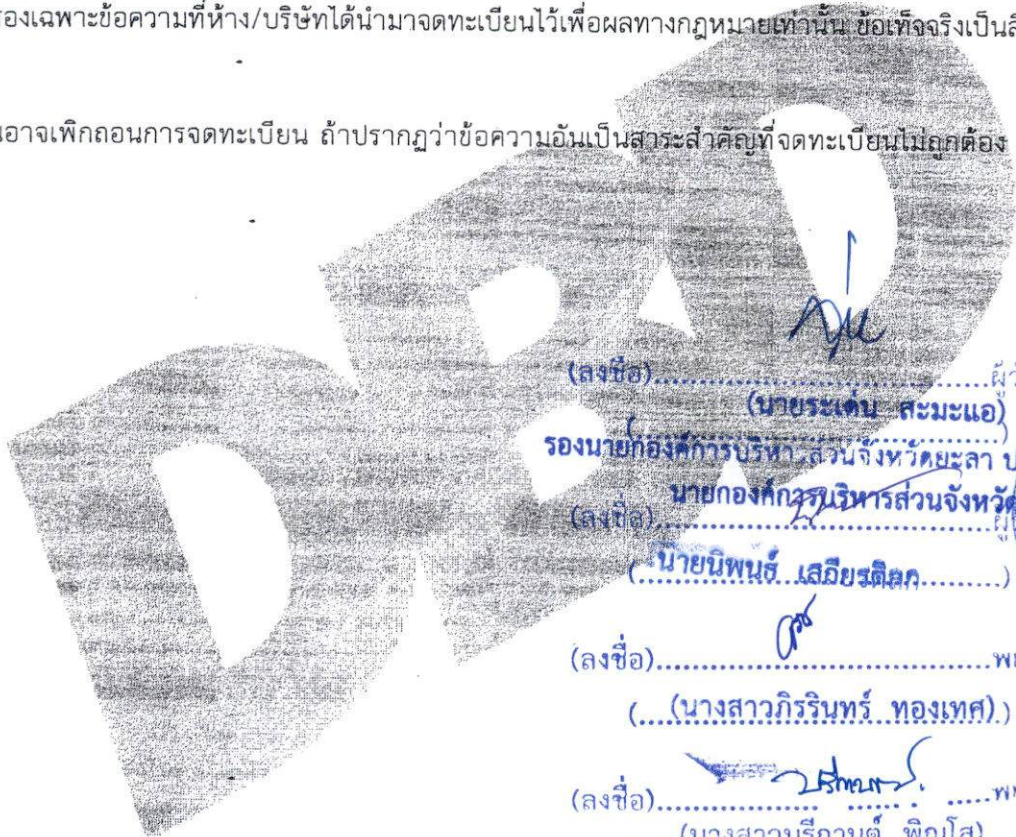

(ลงชื่อ).....ผู้ว่าจ้าง  
(นายระเด่น สมะแอ)

รองนายกองค์การบริหารส่วนจังหวัดยะลา ปกัณดิราชการแผน  
นายกองค์การบริหารส่วนจังหวัดยะลา  
(ลงชื่อ).....  
(นายนิพนธ์ เสถียรติลล)



(ลงชื่อ).....พยาน  
(นางสาวภิรรินทร์ ทองเทศ)

(ลงชื่อ).....พยาน  
(นางสาวนริگانต์ พิณโส)

.....ประธานกรรมการ  
.....กรรมการ  
.....กรรมการ



ว.บ.

รายละเอียดวัตถุประสงค์

Handwritten signature

วัตถุประสงค์ทั่วไป

- (1) ซื้อ จัดหา รับ เช่า เช่าซื้อ ถือกรรมสิทธิ์ ครอบครอง ปรับปรุง ใช้ และการจัดการโดยประการอื่น ซึ่งทรัพย์สินใดๆ ตลอดจน ดอกผลของทรัพย์สินนั้น
- (2) ขาย โอน จำนอง จำน่า แลกเปลี่ยน และจำหน่ายทรัพย์สินโดยประการอื่น
- (3) เป็นนายหน้า ตัวแทน ตัวแทนค้าต่างในกิจการและธุรกิจทุกประเภท เว้นแต่ในธุรกิจประกันภัย การหาสมาชิกให้สมาคมและการค้าหลักทรัพย์
- (4) กู้ยืมเงิน เบิกเงินเกินบัญชีจากธนาคาร นิติบุคคล หรือสถาบันการเงินอื่น และให้กู้ยืมเงินหรือให้เครดิตด้วยวิธีการอื่นโดยจะมีหลักประกันหรือไม่ก็ตาม
- รวมทั้งการรับ ออก โอน และสลักหลังตัวเงิน หรือตราสารที่เปลี่ยนมือได้อย่างอื่น เว้นแต่ใน ธุรกิจธนาคาร ธุรกิจเงินทุน และธุรกิจเครดิตฟองซิเอร์
- (5) ทำการจัดตั้งสำนักงานสาขาหรือแต่งตั้งตัวแทน ทั้งภายในและภายนอกประเทศ
- (6) เข้าเป็นหุ้นส่วนจำกัดความรับผิดชอบในห้างหุ้นส่วนจำกัด เป็นผู้ถือหุ้นในบริษัทจำกัด และบริษัทมหาชนจำกัด
- (7) ประกอบกิจการรับเหมาก่อสร้างอาคาร อาคารพาณิชย์ อาคารที่พักอาศัย สถานที่ทำการ ถนน สะพาน เขื่อน ฝายเขื่อน และงานก่อสร้างอย่างอื่นทุกชนิด
- รวมทั้งรับทำงานโยธาทุกประเภท
- (8) ประกอบกิจการโรงแรม ภัตตาคาร บาร์ ไนท์คลับ
- (9) ประกอบกิจการขนส่งและขนถ่ายสินค้า และคนโดยสารทั้งทางบก ทางน้ำ ทางอากาศ ทั้งภายในประเทศ และระหว่างประเทศ
- รวมทั้งรับบริการนำของออกจากท่าเรือตามพิธีศุลกากรและการจัดระวางการขนส่งทุกชนิด
- (10) ประกอบกิจการนำเที่ยว รวมทั้งธุรกิจที่เกี่ยวข้องกับการนำเที่ยวทุกชนิด
- (11) ประกอบกิจการซื้อขายแลกเปลี่ยนเงินตราต่างประเทศ (เมื่อได้รับอนุญาตจากกระทรวงการคลังแล้ว)
- (12) ประกอบกิจการบริการจัดเก็บ รวบรวม จัดทำ จัดพิมพ์และเผยแพร่สถิติ ข้อมูลในทางเกษตรกรรม อุตสาหกรรมพาณิชย์กรรม การเงิน การตลาด
- รวมทั้งวิเคราะห์และประเมินผลในการดำเนินธุรกิจ
- (13) ประกอบกิจการบริการทางด้านกฎหมาย ทางบัญชี ทางวิศวกรรม รวมทั้งกิจการอื่นๆ
- (14) ประกอบธุรกิจบริการรับคำปรึกษาแนะนำสิน ความรับผิดชอบ และการปฏิบัติของบุคคลอื่น รวมทั้งให้บริการคำปรึกษาค่าประเมินมูลค่า
- ซึ่งเดินทางเข้ามาในประเทศหรือเดินทางออกไปต่างประเทศตามกฎหมายว่าด้วย คนเข้าเมือง กฎหมายว่าด้วยภาษีอากรและกฎหมายอื่น
- (15) ประกอบธุรกิจบริการรับยื่นที่ปรึกษาและให้คำแนะนำปัญหาเกี่ยวกับงานบริหารงานพาณิชย์กรรม อุตสาหกรรม รวมทั้งยื่นขอสินเชื่อ
- การตลาดและจัดจำหน่าย
- (ลงชื่อ)..... (นางระเด่น สุระพะณี)
- (16) ประกอบธุรกิจบริการรับเป็นผู้จัดการและดูแลผลประโยชน์ เก็บผลประโยชน์และจัดสรรทรัพย์สินให้บุคคลอื่น
- (ลงชื่อ)..... (นางสาวกัญญาภัค อธิมา)
- (17) ประกอบกิจการโรงพยาบาล สถานพยาบาล รักษาคนไข้และผู้ป่วยเจ็บ รับทำการฝึกสอน และอบรมทางด้านวิชาการเกี่ยวกับการแพทย์
- การอนามัย
- (ลงชื่อ)..... พยาน
- (18) ประกอบกิจการจัดสร้างและจัดจำหน่ายภาพยนตร์ โรงภาพยนตร์ และโรงมหรสพอื่น (สถานพักผ่อนบันเทิง สวนสาธารณะ) สวนน้ำ โบว์ลิง
- (19) ประกอบกิจการให้บริการซ่อมแซม บำรุงรักษา ตรวจสอบ อัดฉีด พ่นน้ำยาแก๊สนิมีสำหรับยานพาหนะทุกประเภท รวมทั้งบริการติดตั้ง ตรวจสอบ
- และแก้ไขอุปกรณ์ ป้องกันวินาศภัยทุกประเภท
- (ลงชื่อ)..... พยาน
- (นางสาวนริกาณต์ พิณโส)
- (20) ประกอบกิจการชักรีดเสื้อผ้า ตัดผม แต่งผม เสริมสวย
- (21) ประกอบกิจการรับจ้างถ่ายรูป ล้างอัดขยายรูป รวมทั้งเอกสาร
- (22) ประกอบกิจการสถานบริการอาบอบนวด
- (23) ประกอบกิจการประมูลเพื่อรับจ้างทำของ ตามวัตถุประสงค์ทั้งหมด ให้แก่บุคคล คณะบุคคล นิติบุคคล ส่วนราชการและองค์การของรัฐ

.....ประธานกรรมการ  
.....กรรมการ  
.....กรรมการ





พ.ร.บ. ๒๕๖๒

# กรมทะเบียนการค้า ใบสำคัญแสดงการจดทะเบียนห้างหุ้นส่วนบริษัท

ใบสำคัญนี้ออกให้เพื่อแสดงว่า

ห้างหุ้นส่วนจำกัด กำนันการโบราณ

ได้จดทะเบียนเป็นนิติบุคคลตามประมวลกฎหมายแพ่งและพาณิชย์

ณ สำนักงานทะเบียนหุ้นส่วนบริษัท (ลงชื่อ)..... จันทกษะตา..... ผู้ว่าจ้าง  
(นายระเด่น สมะนอ)

เมื่อวันที่ 21 พฤษภาคม พ.ศ. 2540 (ลงชื่อ).....  
(นายนิพนธ์ เสถียรติลล)



ออกให้ ณ วันที่ ๒๑ พฤษภาคม พ.ศ. 2540 พยาน  
(นางสาวสิริกรินทร์ ทองเทศ)

(ลงชื่อ)..... พยาน  
(นางสาวนริภานต์ พิณโส)

..... ประธานกรรมการ  
..... กรรมการ  
..... กรรมการ



ภ.พ.20

ใบทะเบียนภาษีมูลค่าเพิ่ม



0 - 9535 - 40000 - 94 - 3

กรมสรรพากร

ชื่อผู้ประกอบการ ทางหุ้นส่วนจำกัด กาชัยการโยธา

ชื่อสถานประกอบการ ทางหุ้นส่วนจำกัด กาชัยการโยธา

เป็น  สำนักงานใหญ่  สาขาที่

ตั้งอยู่ อาคาร

ห้องเลขที่

ชั้นที่

หมู่ที่

เลขที่

(ลงชื่อ)..... (นายระเด่น สมะแอ) ว่าเป็นเจ้า

รองนายกองค์การบริหารส่วนจังหวัดยะลา/ปฏิบัติราชการแทน

นายกองค์การบริหารส่วนจังหวัดยะลา

หมู่ที่ 12 (ประชาชาติปดย) ตรอก/ชอย

(ลงชื่อ)..... ถน

(นายนิพนธ์ เสถียรดิลก)

ตำบล/แขวง เปตอง

อำเภอ/เขต เปตอง

จังหวัด ยะลา

รหัสไปรษณีย์ 95110

(ลงชื่อ)..... พยาน

(นางสาวกิริณีโพธิ์รัตนพงศ์)

วันที่ให้เป็นผู้ประกอบการจดทะเบียน 1 ธันวาคม 2540

(ลงชื่อ)..... พยาน

ออกให้เมื่อวันที่ ๒๖ ก.พ. ๒๕๔๑ (นางสาวนริกันต์ พิณโส)

ผู้ออกทะเบียน

(นายสมคิด อันเต็ง)

ตำแหน่ง นักวิชาการสรรพากรชำนาญการพิเศษ รักษาการแทน สรรพากรพื้นที่ยะลา



1287920

12950020-25610206-1-01-000044 ภพ09-12950020-12950020-1-01-25610206-0-0-0015-00 12950000





*Signature*

 <b>แบบนำส่งงบการเงิน</b>	สำหรับเจ้าหน้าที่ <u>บุคคล</u>	
	เลขรับที่ <b>670510255607</b>	
	รับวันที่ <u>27 พฤษภาคม 2567</u>	เจ้าหน้าที่ <u>ระบบ DBD e-Filing</u>

**เลขทะเบียนนิติบุคคล/ เลขประจำตัวผู้เสียภาษีอากร (กิจการร่วมค้า)** **0-95-3-540-00094-3**

1.เอกสาร  งบการเงินรอบปีบัญชีสิ้นสุดวันที่  31 ธันวาคม 2566  รอบปีอื่นๆ (ระบุ) \_\_\_\_\_  
กรณีงบการเงินของบริษัทจำกัด/บริษัทมหาชนจำกัด ได้รับอนุมัติในที่ประชุมผู้ถือหุ้นครั้งที่ \_\_\_\_\_ เมื่อวันที่ \_\_\_\_\_  
 แบบนำส่งงบการเงินที่เกี่ยวข้องกับการลงทุนระหว่างประเทศ (แบบ ส.บข.3/1) นำส่งที่  
 กรมพัฒนาธุรกิจการค้า  ธนาคารแห่งประเทศไทย (ลงชื่อ) \_\_\_\_\_ ผู้ว่าจ้าง (นายระเด่น สมพงษ์)

2.ชื่อกิจการ  ห้างหุ้นส่วนสามัญนิติบุคคล  ห้างหุ้นส่วนจำกัด (ลงชื่อ) นายกองดี การบริหาร ส่วนบุคคล บริษัทมหาชน จำกัด  
 บริษัทมหาชนจำกัด  นิติบุคคลต่างประเทศ (ชื่อ) นายกองดี การบริหาร ส่วนบุคคล บริษัทมหาชน จำกัด  
คำชี้แจงโดย \_\_\_\_\_ (นายนิพนธ์ เติญยศิริ)



3.ที่ตั้ง สำนักงานใหญ่เลขที่ 85 ซอย12 (ประชาวิมัย) ถนนประชาวิมัย (ลงชื่อ) \_\_\_\_\_ พยาน \_\_\_\_\_  
ตำบล/แขวง เบตง อำเภอ/เขต เบตง (นางสาวกวีวิษฐ์ ทองเทศ) \_\_\_\_\_  
โทร. 089-7397352 โทรสาร \_\_\_\_\_ e-mail nop5601@yahoo.com (จังหวัด) ยะลา \_\_\_\_\_

4.ผู้ทำบัญชี (นาย/นาง/นางสาว) นาย นพรัตน์ พรหมวิเชียร e-mail nop5601@gmail.com พยาน \_\_\_\_\_  
รหัสผู้ทำบัญชี **3900101039898** (นางสาวนงกานต์ พินโล), โทร. 089-7397352

5.ผู้สอบบัญชีรับอนุญาต (นาย/นาง/นางสาว) น.ส. วีรวรรณ พิชญ์เสถียร email \_\_\_\_\_ โทร. \_\_\_\_\_  
เลขทะเบียนผู้สอบบัญชี **09007** วันที่แสดงความเห็นงบการเงิน 05 พฤษภาคม 2567  
การแสดงความเห็นในรายงานการสอบบัญชี  ไม่มีเงื่อนไข  มีเงื่อนไข  ไม่แสดงความเห็น  ไม่ถูกต้อง

ประเภทธุรกิจ	สินค้า/บริการ	ร้อยละของรายได้รวม	รหัสธุรกิจ
1. การก่อสร้างถนนสะพานและอุโมงค์	บริการ	96.41 %	42101
2.		%	

7. คำรับรอง ข้าพเจ้าในฐานะผู้มีอำนาจจะทำหน้าที่ **เอกสารนี้ได้พิมพ์จากข้อมูลที่นิติบุคคลนำส่งผ่านทางอิเล็กทรอนิกส์**  
กิจการ ขอรับรองว่าข้อความที่ระบุไว้ในแบบนำส่งงบการเงิน และงบการเงินที่จัดส่งมาพร้อมนี้ได้จัดทำขึ้นอย่างถูกต้องครบถ้วนตามความเป็นจริงและตามมาตรฐานการบัญชี

*Signatures*  
กรรมการ  
กรรมการ





กรมพัฒนาธุรกิจการค้า  
กระทรวงพาณิชย์  
บริษัท นิธิเอ็นทีเค สอบบัญชี จำกัด

เลขที่ E10091230240282 วันที่ออกเอกสาร : 24 มิถุนายน 2567 เวลา 15.22 น.  
ขอรับรองว่าเป็นเอกสารที่นำส่งกรมพัฒนาธุรกิจการค้า ผ่านระบบอิเล็กทรอนิกส์

159/123 อาคารชุดออร์บानัน ราชวิถี ถนนราชวิถี แขวงบางพลัด เขตบางพลัด กรุงเทพมหานคร  
โทร.081-8493462 , 081-7506559

รายงานของผู้สอบบัญชีรับอนุญาต (นางสาวชนิษฐา พูนสุข)  
เสนอ ผู้เป็นหุ้นส่วนของห้างหุ้นส่วนจำกัด กำชัยการโยธา นายทะเบียน  
สำนักงานทะเบียนหุ้นส่วนบริษัท กรุงเทพมหานคร

**ความเห็น**

ข้าพเจ้าได้ตรวจสอบงบการเงินของห้างหุ้นส่วนจำกัด กำชัยการโยธา ประกอบด้วยงบแสดงฐานะการเงิน ณ วันที่ 31 ธันวาคม 2566 งบกำไรขาดทุน สำหรับปีสิ้นสุดวันเดียวกันและหมายเหตุประกอบงบการเงินรวมถึงหมายเหตุสรุปนโยบายการบัญชีที่สำคัญ

ข้าพเจ้าเห็นว่า งบการเงินข้างต้นนี้แสดงฐานะการเงินของห้างหุ้นส่วนจำกัด กำชัยการโยธา วันที่ 31 ธันวาคม 2566 และผลการดำเนินงาน สำหรับปี สิ้นสุดวันเดียวกัน โดยถูกต้องตามที่ควรในสาระสำคัญตามมาตรฐานการรายงานทางการเงินสำหรับกิจการที่ไม่มีส่วนได้เสียสาธารณะ

**เกณฑ์ในการแสดงความเห็น**

ข้าพเจ้าได้ปฏิบัติตามตรวจสอบตามมาตรฐานการสอบบัญชี ความรับผิดชอบของข้าพเจ้าได้กล่าวไว้ในวรรคความรับผิดชอบของผู้สอบบัญชีต่อการตรวจสอบงบการเงินในรายงานของข้าพเจ้า ข้าพเจ้ามีความเป็นอิสระจากบริษัทตามประมวลจรรยาบรรณของผู้ประกอบวิชาชีพบัญชี รวมถึง มาตรฐานเรื่องความเป็นอิสระ ที่กำหนดโดยสภาวิชาชีพบัญชี (ประมวลจรรยาบรรณของผู้ประกอบวิชาชีพบัญชี) ในส่วนที่เกี่ยวข้องกับการตรวจสอบงบการเงิน และข้าพเจ้าได้ปฏิบัติตามความรับผิดชอบด้านจรรยาบรรณอื่น ๆ ตามประมวลจรรยาบรรณของผู้ประกอบวิชาชีพบัญชี ข้าพเจ้าเชื่อว่าหลักฐานการสอบบัญชีที่ข้าพเจ้าได้รับเพียงพอและเหมาะสมเพื่อใช้เป็นเกณฑ์ในการแสดงความเห็นของข้าพเจ้า

**ความรับผิดชอบของผู้บริหารต่องบการเงิน**

ผู้บริหารมีหน้าที่รับผิดชอบในการจัดทำและนำเสนองบการเงินเหล่านี้ โดยถูกต้องตามที่ควรตามมาตรฐานการรายงานทางการเงินสำหรับกิจการที่ไม่มีส่วนได้เสียสาธารณะและรับผิดชอบต่อผู้มีส่วนได้เสียที่เกี่ยวข้องกับการควบคุมภายในที่ผู้บริหารพิจารณาว่าจำเป็นเพื่อให้สามารถจัดทำงบการเงินที่ปราศจากการแสดงข้อมูลที่ขัดต่อข้อเท็จจริงอันเป็นสาระสำคัญไม่ว่าจะเกิดจากการทุจริตหรือข้อผิดพลาด

ในการจัดทำงบการเงิน ผู้บริหารรับผิดชอบในการประเมินความสามารถของบริบทในการดำเนินงานต่อเนื่องเปิดเผยเรื่องที่เกี่ยวข้องกับการดำเนินงานต่อเนื่อง ความเหมาะสม และการใช้เกณฑ์การบัญชีสำหรับการดำเนินงานต่อเนื่อง เว้นแต่ผู้บริหารมีความตั้งใจที่จะเลิกบริษัทหรือหยุดดำเนินงานหรือ (นางสาวกรรณิการ์ พิชญ์) พยาน (นางสาวกรรณิการ์ พิชญ์) พยาน

**ความรับผิดชอบของผู้สอบบัญชีต่อการตรวจสอบงบการเงิน**

การตรวจสอบของข้าพเจ้ามีวัตถุประสงค์เพื่อให้ได้ความเชื่อมั่นอย่างสมเหตุสมผลว่างบการเงิน โดยรวมปราศจากการแสดงข้อมูลที่ขัดต่อข้อเท็จจริงอันเป็นสาระสำคัญหรือไม่ ไม่ว่าจะเกิดจากการทุจริตหรือข้อผิดพลาด และเสนอรายงานของผู้สอบบัญชีซึ่งรวมความเห็นของข้าพเจ้าอยู่ด้วย ความเชื่อมั่นอย่างสมเหตุสมผลคือความเชื่อมั่นในระดับสูงแต่ไม่ได้เป็นการรับประกันว่าการปฏิบัติตามตรวจสอบตามมาตรฐานการสอบบัญชีจะสามารถตรวจพบข้อมูลที่ขัดต่อข้อเท็จจริงอันเป็นสาระสำคัญที่มีอยู่ได้เสมอไป ข้อมูลที่ขัดต่อข้อเท็จจริงอาจเกิดจากการทุจริตหรือข้อผิดพลาดและถือว่ามีสาระสำคัญเมื่อพิจารณาแล้วได้อย่างสมเหตุสมผลว่ารายการที่ขัดต่อข้อเท็จจริงแต่ละรายการหรือทุกรายการรวมกันจะมีผลต่อการตัดสินใจทางเศรษฐกิจของผู้ใช้งบการเงินจากการใช้งบการเงินเหล่านี้

.....นางสาวกรรณิการ์ พิชญ์  
.....นางสาวกรรณิการ์ พิชญ์  
.....นางสาวกรรณิการ์ พิชญ์





159/123 อาคารชุดออร์บิโน่ ราชวิถี ถนนราชวิถี แขวงบางพลัด เขตบางพลัด กรุงเทพมหานคร  
โทร.081-8493462 , 081-7506559

*[Signature]*

(นางสาวชนิษฐา พูนสุข)

ในการตรวจสอบของข้าพเจ้าตามมาตรฐานการสอบบัญชี ข้าพเจ้าได้ใช้ดุลยพินิจและการสังเกตและสงสัยของผู้ประกอบวิชาชีพตลอดการตรวจสอบ การปฏิบัติงานของข้าพเจ้ารวมถึงทะเบียนหุ้นส่วนบริษัท กรุงเทพมหานคร

- ระบุและประเมินความเสี่ยงจากการแสดงข้อมูลที่ขัดต่อข้อเท็จจริงอันเป็นสาระสำคัญในงบการเงิน ไม่ว่าจะเกิดจากการทุจริตหรือข้อผิดพลาด ออกแบบและปฏิบัติตามความวิธิการตรวจสอบเพื่อตอบสนองต่อความเสี่ยงเหล่านั้น และได้หลักฐานการสอบบัญชีที่เพียงพอและเหมาะสมเพื่อเป็นเกณฑ์ในการแสดงความเห็นของข้าพเจ้า ความเสี่ยงที่ไม่พบข้อมูลที่ขัดต่อข้อเท็จจริงอันเป็นสาระสำคัญซึ่งเป็นผลมาจากการทุจริตจะสูงกว่าความเสี่ยงที่เกิดจากข้อผิดพลาด เนื่องจากการทุจริตอาจเกี่ยวข้องกับกรรมร่วมคิด การปลอมแปลงเอกสารหลักฐาน การตั้งใจละเว้นการแสดงผล การแสดงผลที่ไม่ตรงตามข้อเท็จจริงหรือการแทรกแซงการควบคุมภายใน
- ทำความเข้าใจในระบบการควบคุมภายในที่เกี่ยวข้องกับการตรวจสอบ เพื่อออกแบบวิธิการตรวจสอบที่เหมาะสมกับสถานการณ์ แต่ไม่ใช่เพื่อวัตถุประสงค์ในการแสดงความเห็นต่อความมีประสิทธิภาพของการควบคุมภายในของบริษัท
- ประเมินความเหมาะสมของนโยบายการบัญชีที่ผู้บริหารใช้และความสมเหตุสมผลของประมาณการทางบัญชีและการเปิดเผยข้อมูลที่เกี่ยวข้องซึ่งจัดทำขึ้นโดยผู้บริหาร
- ให้ข้อสรุปเกี่ยวกับความเหมาะสมของการใช้เกณฑ์การบัญชีสำหรับการดำเนินงานต่อเนื่องของผู้บริหาร จากหลักฐานการสอบบัญชีที่ได้รับ ว่ามีความไม่แน่นอนที่มีสาระสำคัญ ซึ่งจะต้องอ้างถึงการเปิดเผยข้อเท็จจริงหรือไม่ ถ้าข้าพเจ้าได้ข้อสรุปว่ามีความไม่แน่นอนที่มีสาระสำคัญ ข้าพเจ้าต้องอ้างถึงการเปิดเผยข้อเท็จจริงในงบการเงินในรายงานของผู้สอบบัญชีของข้าพเจ้า หรือการปฏิเสธการเปิดเผยข้อเท็จจริงที่เห็นความเห็นของข้าพเจ้าจะเปลี่ยนแปลงไป ข้อสรุปของข้าพเจ้าขึ้นอยู่กับหลักฐานการสอบบัญชีที่ได้รับจนถึงวันที่ในรายงานของผู้สอบบัญชีของข้าพเจ้า อย่างไรก็ตาม เหตุการณ์หรือสถานการณ์ในอนาคตอาจเป็นเหตุให้บริษัทต้องหยุดการดำเนินงานต่อเนื่อง
- ประเมินการนำเสนอ โครงสร้างและเนื้อหาของงบการเงินโดยรวม รวมถึงการเปิดเผยว่างการเงินและงบกำไรขาดทุนและเหตุการณ์ในรูปแบบที่ทำให้มีการนำเสนอข้อมูลโดยถูกต้องตามที่ควร (นางสาววิวรรณ พิชญ์เสถียร)

ข้าพเจ้าได้สื่อสารกับผู้บริหารเกี่ยวกับขอบเขตและช่วงเวลาของการตรวจสอบตามที่อ้างไว้ ประเด็นที่มีนัยสำคัญที่พบจากการตรวจสอบ รวมถึงข้อบกพร่องที่มีนัยสำคัญในระบบการควบคุมภายในซึ่งข้าพเจ้าได้พบในระหว่างการตรวจสอบของข้าพเจ้า  
(นางสาวนริภานต์ พินโส)

บริษัท บีเอ็นทีเค สอบบัญชี จำกัด

*[Signature]*

(นางสาววิวรรณ พิชญ์เสถียร)

ผู้สอบบัญชีรับอนุญาต เลขทะเบียน 9007

ที่อยู่ : กรุงเทพมหานคร  
วันที่ 5 พฤษภาคม 2567

*[Signatures]*  
ประธานกรรมการ  
กรรมการ  
กรรมการ





งบแสดงฐานะการเงิน

ณ วันที่ 31 ธันวาคม 2566

*(Signature)*

นางสาวชนิษฐา พูนสุข  
หน่วย: แสดงตามจริง (Actuals), บาท  
นายทะเบียน

สำนักงานทะเบียนหุ้นส่วนบริษัทกรุงเทพมหานคร 2566 2565

งบแสดงฐานะการเงิน

สินทรัพย์

สินทรัพย์หมุนเวียน

เงินสดและรายการเทียบเท่าเงินสด

5,066,535.85

8,055,107.38

ลูกหนี้การค้าและลูกหนี้อื่น

6,976,277.38

8,217,182.44

รวมสินทรัพย์หมุนเวียน

12,042,813.23

16,272,289.82

สินทรัพย์ไม่หมุนเวียน

เงินให้กู้ยืมระยะยาว

76,500,000.00

64,500,000.00

ที่ดิน อาคารและอุปกรณ์

269,407.02

434,587.14

สินทรัพย์ไม่หมุนเวียนอื่น

1,883,531.09

1,646,871.53

รวมสินทรัพย์ไม่หมุนเวียน

78,652,938.11

66,581,458.67

รวมสินทรัพย์

90,695,751.34

82,853,748.49

หนี้สินและส่วนของผู้ถือหุ้น

หนี้สินหมุนเวียน

เจ้าหนี้การค้าและเจ้าหนี้อื่น

312,296.38

491,023.78

รวมหนี้สินหมุนเวียน

312,296.38

491,023.78

รวมหนี้สิน

312,296.38

491,023.78

ส่วนของผู้ถือหุ้น

ทุนของผู้ถือหุ้นแต่ละคน

8,000,000.00

2,000,000.00

กำไร (ขาดทุน) สะสมยังไม่ได้แบ่ง

82,383,454.96

80,362,724.71

รวมส่วนของผู้ถือหุ้น

90,383,454.96

82,362,724.71

รวมหนี้สินและส่วนของผู้ถือหุ้น

90,695,751.34

82,853,748.49

(ลงชื่อ).....นางจ้าง

(นายระเด่น สมะแอ) 82,383,454.96 80,362,724.71

รองนายกองค์การบริหารส่วนจังหวัดยะลา 90,383,454.96 82,362,724.71

(ลงชื่อ) นายอภิสิทธิ์การบริหารส่วนจังหวัดยะลา 90,695,751.34 82,853,748.49

(นายนิพนธ์ เสถียรติลล) .....

(ลงชื่อ).....พยาน

(นางสาวกิริรินทร์ ทองเทศ) .....

(ลงชื่อ).....นางสาว

(นางสาวนริภานต์ พิณโส) .....

*(Signatures)*  
.....  
.....  
.....

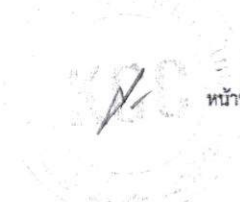



ห้างหุ้นส่วนจำกัด กำชัยการโยธา

งบกำไรขาดทุน

สำหรับปีสิ้นสุดวันที่ 31 ธันวาคม 2566

นางสาวชนิษฐา พูนสน

ทนาย: แสดงตามจริง (Actuals), บาท

นายทะเบียน

สำนักงานทะเบียนหุ้นส่วนบริษัท กรุงเทพมหานคร 2566

งบกำไรขาดทุน

รายได้จากการขายหรือการให้บริการ	18,783,312.82	27,658,895.31
ต้นทุนขายหรือต้นทุนการให้บริการ	(17,183,001.49)	(24,418,204.30)
กำไร (ขาดทุน) ขั้นต้น	1,600,311.33	3,240,691.01
รายได้อื่น	700,090.22	666,861.33
กำไร (ขาดทุน) ก่อนค่าใช้จ่าย	2,300,401.55	3,907,552.34
ค่าใช้จ่ายในการบริหาร	(217,167.00)	(211,455.08)
รวมค่าใช้จ่าย	(217,167.00)	(211,455.08)
กำไร (ขาดทุน) ก่อนต้นทุนทางการเงินและค่าใช้จ่ายภาษีเงินได้	2,083,234.55	3,696,097.26
กำไร (ขาดทุน) ก่อนค่าใช้จ่ายภาษีเงินได้	2,083,234.55	3,696,097.26
ค่าใช้จ่ายภาษีเงินได้	(62,504.30)	(110,882.92)
กำไร (ขาดทุน) สุทธิ	2,020,730.25	3,585,214.34

(ลงชื่อ).....

(นายระเด่น สมะแอ)

รองนายกองค์การบริหารส่วนจังหวัดยะลา ข้าราชการแทน

(ลงชื่อ).....

นายกองค์การบริหารส่วนจังหวัดยะลา

(นายนิพนธ์ เสถียรติลล)

(ลงชื่อ).....

.....

พยาน

(นางสาวกิริรินทร์ ทองเทศ)

(ลงชื่อ).....

.....

พยาน

(นางสาวนริกานต์ พิณโส)

.....

ประธานกรรมการ

.....

กรรมการ

.....

กรรมการ



หน้า 1 ของจำนวน 1 หน้า



ที่ 8225/2567

หนังสือรับรองการขึ้นทะเบียนผู้ประกอบการ SME  
เพื่อการจัดซื้อจัดจ้างภาครัฐ (THAI SME-GP)

สำนักงานส่งเสริมวิสาหกิจขนาดกลางและขนาดย่อม (สสว.) ขอรับรองว่า

นาย ธงชัย เสถียรติลล

ชื่อสถานประกอบการ ห้างหุ้นส่วนจำกัด กำชัยการโยธา

ภาคธุรกิจ: ภาคบริการ

ขนาดธุรกิจ: ขนาดย่อม (SMALL)

ผู้ประกอบการ	เลขทะเบียน	
นิติบุคคล	เลขทะเบียนพาณิชย์ หรือเลขประจำตัวผู้เสียภาษีอากร	0953540000943
	วันที่อนุมัติ	1 กรกฎาคม 2567

เป็นผู้ประกอบการวิสาหกิจขนาดกลางและขนาดย่อม (SME) ที่ได้ยื่นบัญชีรายการ  
พัสดุ และบัญชีรายชื่อไว้กับสำนักงานส่งเสริมวิสาหกิจขนาดกลางและขนาดย่อม (สสว.) ตาม  
ข้อกำหนดในกฎกระทรวงกำหนดพัสดุและวิธีการจัดจ้างพัสดุที่รัฐต้องการส่งเสริมหรือ  
สนับสนุน (ฉบับที่ 2) พ.ศ. 2563 เมื่อวันที่ 1 กรกฎาคม 2567 และมีผลจนถึงวันที่ 30  
มิถุนายน 2568

(ลงชื่อ).....ผู้ว่าจ้าง

รองนายกองค์การบริหารส่วนจังหวัดยะลา ปณิธิ์ดิษฐ์การแทน  
นายกองค์การบริหารส่วนจังหวัดยะลา

(ลงชื่อ).....พยาน

(นางสาวกิริรินทร์ ทองเทศ)

(ลงชื่อ).....พยาน

นายวิรัช แก้วก้อ

รองผู้อำนวยการ  
สำนักงานส่งเสริมวิสาหกิจขนาดกลางและขนาดย่อม  
นายทะเบียน

หมายเหตุ: กรณีผู้ประกอบการเป็นนิติบุคคล สสว. ได้พิจารณาการเป็นวิสาหกิจขนาดกลางและขนาดย่อม  
ตามกฎกระทรวงกำหนดลักษณะของวิสาหกิจขนาดกลางและขนาดย่อม พ.ศ. 2562  
ตามที่ระบุไว้ในงบการเงินของผู้ประกอบการ ปี 2566

.....ประธานกรรมการ  
.....กรรมการ  
.....กรรมการ



ป้ายประชาสัมพันธ์

2.40 เมตร

ผนวก.....1.....มีหน้า.....1.....ถึง.....16.....

จำนวน.....1.....ฉบับ

ผนวก.....1.....หน้า.....1.....

องค์การบริหารส่วนจังหวัดยะลา

ถนน วงเวียน 2 อำเภอเมืองยะลา จังหวัดยะลา โทร. 0-7320-3610 ต่อ 1441

โครงการ : จ้างก่อสร้างถนนคอนกรีตเสริมเหล็ก พร้อมวางระบายน้ำคอนกรีตเสริมเหล็ก บริเวณถนนรัตนเสถียร (ชุมชนสวนผัก) เขตเทศบาลเมืองเบตง ตำบลเบตง อำเภอเบตง จังหวัดยะลา

ปริมาณงาน : ก่อสร้างถนนคอนกรีตเสริมเหล็กผิวจราจรกว้าง 3.80 - 9.20 เมตร ยาว 220.00 เมตร ทน 0.15 เมตร หรือพื้นที่ผิวจราจร ไม่น้อยกว่า 1,437.00 ตารางเมตร พร้อมวางระบายน้ำ คสล. ขนาดกว้าง 0.50 เมตร สูงเฉลี่ย 0.50 เมตร ยาว 154.00 เมตร (ตามแบบ อบจ.ที่กำหนด)

ผู้รับจ้าง ห้างหุ้นส่วนจำกัด กำชัยการโยธา ที่อยู่ 85 ซอย 12 (ประชาธิปไตย) ตำบลเบตง อำเภอเบตง จังหวัดยะลา โดย นายธงชัย เสถียรดีลัก โทร. 081-8967061

ระยะเวลาเริ่มต้นสัญญา 18 กันยายน 2567 และระยะเวลาสิ้นสุดสัญญา 14 มิถุนายน 2568 รวมเป็นระยะเวลา 270 วัน

(ลงชื่อ).....ผู้ว่าจ้าง (นายระเด่น สมะแอ)

รองนายกองค์การบริหารส่วนจังหวัดยะลา ปฏิบัติราชการแทน

(ลงชื่อ).....นายกองค์การบริหารส่วนจังหวัดยะลา (นายนิพนธ์ เสถียรดีลัก.....)

(นางสาวกัญจนาพร วัฒนไชย.....)

วงเงินงบประมาณที่ได้ตั้ง 2,988,000.00 บาท

ราคากลางค่าก่อสร้าง 2,865,803.03 บาท

วงเงินค่าก่อสร้างตามที่ได้ลงนามในสัญญาจ้าง 2,860,000.00 บาท

ผู้ควบคุมงาน

คณะกรรมการตรวจรับพัสดุ

(ลงชื่อ).....พยาน (นางสาวกัญจนาพร วัฒนไชย.....)

1. นายชูไฮมี ชุมชุมพันธ์ นายช่างโยธาอาวุโส โทร. 0-7320-3625 1. นายนันต์ เพ็ชรการ ผู้อำนวยการกองช่าง โทร. 0-7320-3625

2. นายอามัน ดาละ นายช่างโยธาชำนาญงาน โทร. 0-7320-3625 2. นายเอกราช ยี่เส้น หัวหน้าฝ่ายสำรวจและออกแบบ โทร. 0-7320-3625

3. นายอลมิล ดาละ นายช่างโยธาชำนาญงาน โทร. 0-7320-3625

(นางสาวนริภานต์ พิณใส.....)

“ กำลังก่อสร้างด้วยเงินภาษีอากรของประชาชน ”

หมายเหตุ : ผู้รับจ้างเป็นผู้รับผิดชอบในการดำเนินการจัดทำและติดตั้งแผ่นป้ายดังกล่าว โดยทำการติดตั้ง จำนวน 2 จุด ณ จุดเริ่มต้นและจุดสิ้นสุดโครงการ ภายใน 7 วัน นับตั้งแต่ลงนามในสัญญาจ้าง

1.20 เมตร



ลงวันที่ 17 ก.ย. 2567

### ป้ายหลังก่อสร้างแล้วเสร็จ

1.20 เมตร

### องค์การบริหารส่วนจังหวัดยะลา

ถนนวงเวียน 2 อำเภอเมืองยะลา จังหวัดยะลา โทร. 073-203610 ต่อ 1441

โครงการ : จ้างก่อสร้างถนนคอนกรีตเสริมเหล็ก พร้อมวางระบายน้ำคอนกรีตเสริมเหล็ก บริเวณถนนรัตนเสถียร (ชุมชนสวนผัก) เขตเทศบาลเมืองเบตง ตำบลเบตง อำเภอเบตง จังหวัดยะลา

0.60 เมตร

ปริมาณงาน: ก่อสร้างถนนคอนกรีตเสริมเหล็กผิวจราจรกว้าง 3.80 – 9.20 เมตร ยาว 220.00 เมตร หนา 0.15 เมตร หรือพื้นที่ผิวจราจร ไม่น้อยกว่า 1,437.00 ตารางเมตร พร้อมวางระบายน้ำ คสล. ขนาดกว้าง 0.50 เมตร สูงเฉลี่ย 0.50 เมตร ยาว 154.00 เมตร (ตามแบบ อบจ.ที่กำหนด)

(ลงชื่อ)..... (นายระเด่น สมะแอ) ผู้ว่าจ้าง

รองนายกองค์การบริหารส่วนจังหวัดยะลา ปฏิบัติราชการแทน  
จะยะใดสาริประจันตุรามซาริตบักฟรองตางสัญญา : 2 ปี

(ลงชื่อ)..... (นายนิพนธ์ เสถียรดี) รับผิดชอบการรับประกัน :  
..... (นางสาวสุภาวรัตน์ ประกัน)



ปีงบประมาณที่ทำการก่อสร้าง : ปี 2567

วงเงินค่าก่อสร้าง : 2,860,000.- บาท

แหล่งเงินที่ก่อสร้าง : เงินรายได้

(ลงชื่อ)..... (นางสาวกิริรินทร์ ทองเทศ.)

(ลงชื่อ)..... (นางสาวนริภานต์ พิณโส) ,





# องค์การบริหารส่วนจังหวัดยะลา

โครงการก่อสร้างถนนคอนกรีตเสริมเหล็กพร้อมรางระบายน้ำ คสล. บริเวณถนนรัตนเสถียร (ชุมชนสวนผัก)

บริเวณถนนรัตนเสถียร (ชุมชนสวนผัก) เขตเทศบาลเมืองเบตง ตำบลเบตง อำเภอเบตง จังหวัดยะลา

ผิวจราจรกว้าง 3.80 ม. สูง 0.20 ม. รางระบายน้ำ 0.20 ม. สูง 0.10 ม.

รางระบายน้ำ คสล. ขนาดกว้าง 0.50 ม. สูงเฉลี่ย 0.50 ม. ยาว 154.00 ม.

(ลงชื่อ)..... พยาน  
(นางสาวกิริรินทร์ ทองเทศ)

(ลงชื่อ)..... พยาน  
(นางสาวนริگانต์ พิณโส)



พระราชบัญญัติทางหลวง พ.ศ. 2535 และที่แก้ไขเพิ่มเติม (ฉบับที่ 2) พ.ศ. 2549 มาตรา 26 ในส่วนที่เกี่ยวข้องกับทางหลวงท้องถิ่น ได้ให้ อธิบดีกรมทางหลวงชนบท ดำเนินการกำหนด มาตรฐานและลักษณะของหลวงและงานทาง ประกอบแผนการกระจายอำนาจให้แก่องค์กรปกครองส่วนท้องถิ่น (ฉบับที่ 2) พ.ศ. 2551 และแผนปฏิบัติการกำหนดขึ้นตอนการกระจายอำนาจให้แก่ องค์กรปกครองส่วนท้องถิ่น (ฉบับที่ 2) ได้กำหนดภารกิจให้กรมทางหลวงชนบท ดำเนินการจัดทำคู่มือปฏิบัติงาน การให้คำปรึกษา แนะนำทางวิชาการ ทั้งได้กำหนดพันธกิจเพื่อส่งเสริมและสนับสนุนให้องค์กรปกครองส่วนท้องถิ่นมีความพร้อม และขีดความสามารถในการให้บริการสาธารณะ ด้านโครงสร้างพื้นฐานงานทาง เพื่ออำนวยความสะดวก และปลอดภัยแก่ประชาชนอย่างมีคุณภาพและมาตรฐาน โดยให้จัดทำมาตรฐานทางหลวงท้องถิ่นคู่มือการปฏิบัติงานสำหรับงานทางและข้อกำหนดทางวิชาการ เป็นแบบมาตรฐานงานทางสำหรับองค์กรปกครองส่วนท้องถิ่น กรมทางหลวงชนบท กระทรวงคมนาคม องค์กรบริหารส่วนจังหวัดยะลา ได้มีการรวบรวมข้อมูลความต้องการใช้งานและนำแบบมาตรฐานมาประยุกต์โดยคำนึงและให้ความสำคัญของแบบ เงื่อนไข และข้อกำหนดต่างๆ ที่สามารถนำมาใช้งานได้โดยเหมาะสมตรงกับสภาพงานก่อสร้างที่ถูกต้องตามหลักวิศวกรรม เพื่อให้มีความมั่นคง แข็งแรง และปลอดภัย เพิ่มขีดความสามารถในการให้บริการสาธารณะ อันเป็นประโยชน์ต่อบุคลากร ผู้บริหารขององค์กรบริหารส่วนจังหวัดยะลา ได้เป็นอย่างดี

**วัตถุประสงค์**

ก่อสร้างถนนคอนกรีตเสริมเหล็ก บริเวณถนนจรินเล็ยง (ชุมชนสวนผัก) เขตเทศบาลเมืองบง ตำบลบง อำเภอบง จังหวัดยะลา ขนาดผิวจราจรคอนกรีตเสริมเหล็ก กว้าง 3.80 - 9.20 ม. ยาว 220.00 ม. หน้า 0.15 ม. หรือพื้นที่ผิวจราจรไม่น้อยกว่า 1,437.00 ตร.ม. จางระบายน้ำ คสล. ขนาดกว้าง 0.50 ม. ลู่วาล์ว 0.50 เมตร ยาว 15.40 เมตร จำนวน 1 โครงาง

**รายการทั่วไป**

- ผู้รับจ้างจะต้องทำการตรวจสอบแบบและรายการต่าง ๆ ให้เป็นที่ถูกต้อง พร้อมทั้งวางแผนการปฏิบัติงานให้เหมาะสมถูกต้องตามขั้นตอนและมาตรฐานงานก่อสร้างที่ดี ของงานก่อสร้างแต่ละรายการ โดยผู้รับจ้างจะต้องดำเนินการ
  - แจ้งข้อเข้าปฏิบัติงาน
  - ส่งแผนการปฏิบัติงาน
  - ส่งพิมพ์บุคลากรผู้ควบคุมงานของผู้รับจ้าง ให้เป็นไปตามกฎหมายว่าด้วยควบคุม
  - ผู้รับจ้างจะต้องปฏิบัติตามกฎกระทรวงกำหนด วัสดุ และ วิธีการจัดซื้อจัดจ้างพัสดุที่รัฐต้องการส่งเสริมหรือสนับสนุน (ฉบับที่ 2) พ.ศ. 2563 ส่วนที่ ๓ กค. (กวจ) 0405.2/ว.๑๑ ลว. 18 ก.พ. 2564 ให้้องค์การบริหารส่วนจังหวัดยะลา พิจารณาให้ความเห็นชอบ ก่อนดำเนินการ
- วัสดุต่าง ๆ ที่นำมาใช้ในงานก่อสร้าง ก่อนนำมาใช้จะต้องได้รับความเห็นชอบจากผู้ควบคุมงานเสียก่อน วัสดุใดหากมีการกำหนดมาตรฐานไว้ในมาตรฐานผลิตภัณฑ์อุตสาหกรรม (มอก.) การทดลองและพิจารณาอนุมัติ ให้ป่ววัสดุดังกล่าวใช้ในการก่อสร้างให้ถือปฏิบัติตามข้อกำหนดของ มอก. สำหรับวัสดุนั้น ๆ หากภายหลังปรากฏว่าวัสดุที่นำมาใช้ในการก่อสร้าง ไม่ถูกต้องตามมาตรฐานกำหนด หรือไม่ถูกต้องตาม มอก. ผู้รับจ้างยังคงรับผิดชอบความเสียหายหรือความผิดพลาดที่เกิดขึ้นทั้ง
- ผู้รับจ้างจะต้องทำการก่อสร้าง ด้วยความระมัดระวัง โดยไม่ให้เกิดความเสียหายต่อทรัพย์สินของทางราชการและเอกชน
- ค่าระดับและหมุดหลักฐานตามแบบที่กำหนด (BM.) เป็นค่าระดับสมมุติที่ใช้เฉพาะในการก่อสร้างเท่านั้น
- เขตทางขึ้นอยู่กับสภาพพื้นที่
- งานตัดได้แก่ งานตัดดิน , งานตัดหิน , งานตัดหินแข็งและงานตัดอื่น ๆ
- รถขนส่งวัสดุที่เครื่องกลและเครื่องจักรที่ใช้ในการก่อสร้าง ต้องปฏิบัติตามกฎหมาย
- ผู้ควบคุมงาน หมายถึง ผู้ควบคุมงานหรือผู้แทนขององค์กรบริหารส่วนจังหวัดยะลา ตามคำสั่งขององค์กรบริหารส่วนจังหวัดยะลา
- มาตรฐานการก่อสร้างให้ใช้รายการมาตรฐานงานช่างของกรมทางหลวงชนบท (มทช.) เฉพาะในส่วนที่องค์การบริหารส่วนจังหวัดยะลาที่กำหนดให้ใช้
- ที่จะเริ่มต้นและจุดสิ้นสุดโครงการ รวมทั้งทางแยก ให้รับระดับของถนนให้กลมกลืนกับถนนเดิม โดยไม่ทำให้เกิดอุปสรรคต่อการจราจร และไม่เป็นอันตรายต่อชีวิตและทรัพย์สินของผู้ใช้ถนน
- ล่ารบบัญแบบต่าง ๆ เช่น โฟทัว , โพรเจ็คท์ , บระปา , ทอระบายน้ำ เป็นต้น ที่อยู่บริเวณที่ก่อสร้างและเป็นอุปสรรคต่อการก่อสร้าง ผู้รับจ้างจะต้องดำเนินการติดต่อหน่วยงานที่เกี่ยวข้อง เพื่อย้ายตั้งต่าง ๆ เหล่านั้น
- ทอ คสล. ให้ใช้เพิ่มความยาวตามมาตรฐานที่ผลิต โดยไม่มีการตัดใช้ในการก่อสร้าง
- ให้ตั้งระดับดินเดิม และ/หรือ ร่องน้ำเดิมบริเวณปลายท่อที่ลงข้าง เพื่อให้สามารถระบายผ่านท่อได้โดยสะดวก
- จำนวนท่อในแต่ละแถว ตำแหน่งการวางท่อและค่าระดับทางน้ำเข้า - ออก อาจเปลี่ยนแปลงได้ เพื่อให้สอดคล้องกับสภาพพื้นที่และสามารถระบายน้ำได้ดี โดยให้อยู่ในดุลยพินิจของผู้ควบคุมงาน

รายการแบบ	แบบเลขที่	แผ่นที่
ใบปะหน้า		1
คำนำ, วัตถุประสงค์, ล่ารบบัญแบบและรายการทั่วไป		2
แผนที่สังเขป		3
แปลนถนนคสล.		4 - 7
รูปตัดแฉ่งโครงร่างถนนคอนกรีตเสริมเหล็กและคุณลุ่มบัติวาล์ว		8 - 9
แบบแปลนแฉ่งการเสริมเหล็กถนน คสล.		10
ป้ายโครงการ/ป้ายประชาสัมพันธ์		11 - 12
แบบขยายแฉ่งการเสริมเหล็ก		13
แบบขยายแฉ่งการเสริมเหล็กจางระบายน้ำ		14

- ตำแหน่งก่อสร้างที่ปลอดภัยเพิ่มเติม เครื่องหมายจราจร จางระบายน้ำ และบ่อพักอาจเปลี่ยนแปลงได้โดยให้อยู่ในดุลยพินิจของผู้ควบคุมงาน
- ตำแหน่งการก่อสร้างทางเชื่อมตามแบบ อาจเปลี่ยนแปลงได้ตามความเหมาะสมโดยให้อยู่ในดุลยพินิจของผู้ควบคุมงาน
- การแก้ไขเปลี่ยนแปลงและก่อสร้างตามข้อ 14, 15 และ 16 จะต้องไม่ทำให้ปริมาณยอดรวมทั้งสิ้นของแต่ละรายการน้อยกว่าที่กำหนดในแบบก่อสร้าง
- รายการใดที่ไม่ได้กำหนดไว้ในแบบหรือกำหนดไว้ในอัตราหรือแสดงไว้ชัดเจนหรือไม่ หรือมีปัญหาในการก่อสร้างหรือไม่เป็นไปตามหลักวิชาช่างที่ดี ให้รายงานและดำเนินการตามดุลยพินิจของคณะกรรมการตรวจการจ้าง

ผู้รับจ้างจะชื้อวัสดุจากโรงงานหรือร้านค้าที่เชื่อถือได้ ไม่ชื้อวัสดุที่ชื้อจากทางราชการหรือหน่วยงานราชการ ไม่ว่าอันรายนั้นจะมีมาตรฐานมาจากสภาพแวดล้อมแห่งงานที่กระทำหรือมีค่าหลังจากการตรวจสอบที่ ไม่เหมาะสมหรือไม่มีความปลอดภัยของชีวิตและทรัพย์สินทั้งผู้รับจ้างและผู้รับจ้างจะต้องปฏิบัติตามมาตรฐานความปลอดภัยในการทำงาน ซึ่งกำหนดไว้ในกฎกระทรวงมหาดไทย ทั้งในแง่ของในปัจจุบันและที่ประกาศใช้บังคับในภายหน้าด้วย

20. ผู้รับจ้างจะต้องติดตั้งป้ายเตือน เครื่องหมายจราจรหรือสัญญาณไฟ (ในระหว่างทำการก่อสร้างตลอดระยะเวลา) งานแล้วเสร็จ

21. มีค่าปรับ ๑๐๐๐ บาทต่อวัน สำหรับผู้รับจ้างที่ไม่ปฏิบัติตามข้อ 20

22. ในกรณีที่จ้างเป็นและให้เหมาะสมกับสภาพหน้า อาจจะมีปรับค่าแห่งและมุมเอียง (SKEW ANGLE) ของแนวท่อลอดเพิ่มเติม , ท่อลอดคม , จางระบายน้ำ จากแบบก่อสร้าง โดยต้องได้รับความเห็นชอบจากวิศวกร

23. ถ้าบริเวณก่อสร้าง มีอาคารระบายน้ำเดิมอยู่ ผู้รับจ้างจะต้องทำการรื้อถอนออกและขยายไปทิ้งในที่ที่เหมาะสมหรือนำลงคืนเจ้าของเดิม

(ลงชื่อ) ..... พยาน

ที่ผู้ประเมินค่าจ้างและผู้ควบคุมงานใช้ในงานก่อสร้าง จะต้องเป็นผู้ที่มีถิ่นที่อยู่ในประเทศ ตามเงื่อนไขดังนี้

- วัสดุหรืออุปกรณ์ที่ใช้ในงานก่อสร้างต้องเป็นพัสดุที่ผลิตภายในประเทศไม่น้อยกว่าร้อยละ ๑๐ ของมูลค่าพัสดุที่จะใช้ในงานก่อสร้างทั้งหมดตามสัญญา
- พัสดุที่ใช้ในราคาก่อสร้างต้องเป็นพัสดุที่ผลิตภายในประเทศ ไม่น้อยกว่าร้อยละ ๑๐ ของปริมาณหลัก

ที่ต้องใช้ทั้งหมดตามสัญญา (พินโล), ผู้รับจ้างจะจัดค่าแห่งการให้พัสดุที่ผลิตภายในประเทศ (ตามข้อ 1 และ 2) ภายใน 30 วัน นับถัดจากวันที่ได้ลงนามสัญญา เพื่อให้คณะกรรมการตรวจรับพัสดุพิจารณาต่อไป

องค์การบริหารส่วนจังหวัดยะลา				
เส้นทางสาย	สำรวจ		นายสุภณาน ภูณี	เห็นชอบ
บริเวณถนนจรินเล็ยง (ชุมชนสวนผัก)	สำรวจ		นายสุทธิภูมิ ชุมพูนพันธ์	
แบบแฉ่ง	ออกแบบ		นายชอุ่มลิต ตาละ	ปลัดองค์การบริหารส่วนจังหวัดยะลา
	แปลนถนน		นายนิศกุล เพ็ญชู	
	เสริมถนน		นายอาวัน ตาละ	
ตรวจ	ตรวจ		นายสุทธิภูมิ ชุมพูนพันธ์	อนุมัติ
	ตรวจ		นายเอกกร ยี่เต็น	
แบบเลขที่ อบ.ยค	แผ่นที่ 2	ทน.ฝ่ายสำรวจออกแบบ		นายกองค์การบริหารส่วนจังหวัดยะลา
แก้ไขครั้งที่		ผู้อำนวยการก่อสร้าง		

ลงวันที่ 17 ก.ย. 2567

จุดเริ่มต้นโครงการ ฯ  
N 05.772475 , E 101.066935

จุดสิ้นสุดโครงการ ฯ  
N 05.775884 , E 101.068161



แผนที่ประเทศไทย

- สัญลักษณ์
- ทางหลวงแผ่นดิน (กรมทางหลวง)
  - ทางโครงการฯ ที่จะทำการก่อสร้าง (กรมทางหลวง)
  - แม่น้ำ, ลำคลอง
  - หนองน้ำ, ฝาย
  - หมู่บ้าน
  - วัด, คูหา, โรงเรียน
  - ที่ตั้ง จังหวัด, อำเภอ

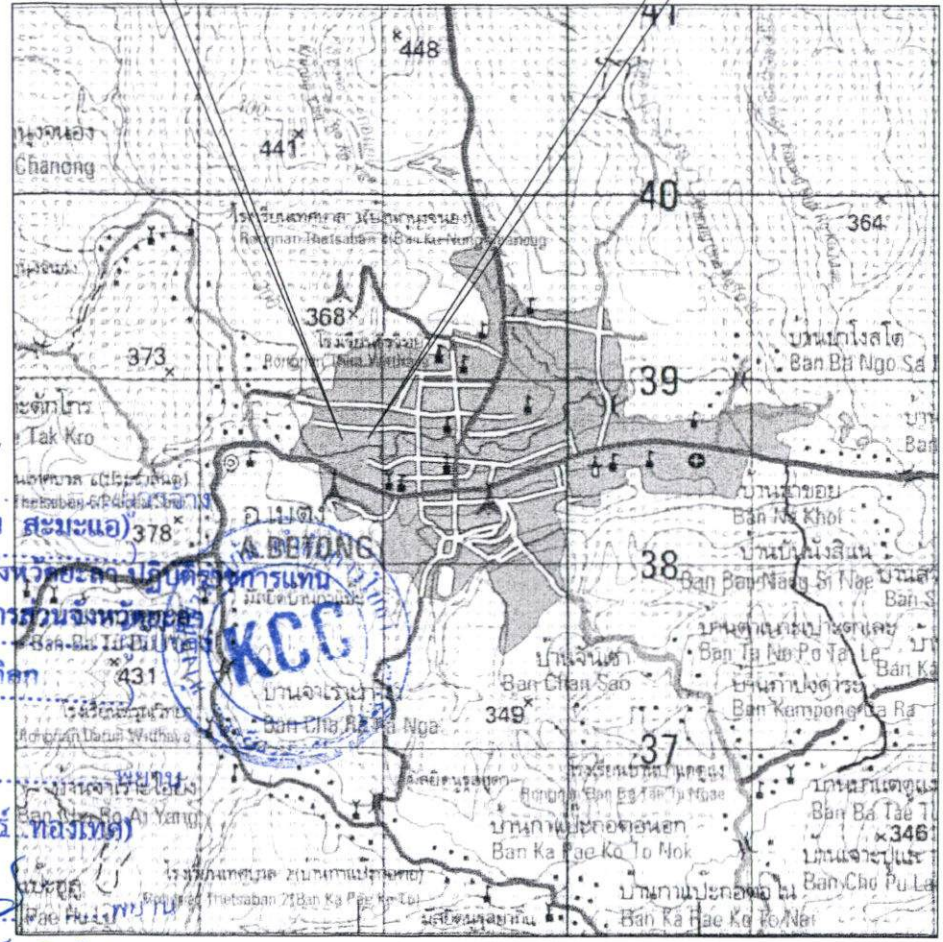

(ลงชื่อ).....  
(นายระเด่น สมะมะเอ)  
รองนายกองค์การบริหารส่วนจังหวัดยะลา  
(ลงชื่อ) นายก้องเกียรติการบริหารส่วนจังหวัดยะลา  
(ลงชื่อ) นายนิพนธ์ เสถียรดิศกุล  
(ลงชื่อ).....  
(.....(นางสาวกิริรินทร์ ทอลงเทต)  
(.....(นางสาววันรียกานต์ พินโส),



แผนที่สังเขป

องค์การบริหารส่วนจังหวัดยะลา				
เส้นทางสาย	สำรวจ		นายชุตมาน สุณี	เห็นชอบ
บริเวณถนนเส้นเสถียร (ชุมชนสวนผัก)	สำรวจ		นายชูโหม่ ชุมภูพันธ์	
	ออกแบบ		นายสมิต ตาและ	
แบบแสดง	เขียนแบบ		นายนิรุฒ เจริญ	ปลัดองค์การบริหารส่วนจังหวัดยะลา
แผนที่สังเขป	เขียนแบบ		นายชานัน ตาและ	อนุมัติ
	ตรวจ		นายชูโหม่ ชุมภูพันธ์	
แบบสถาปัตย์	หน้าที่ยื่นสำรวจออกแบบ		นายเอกราช ชินสิน	
แก้ไขครั้งที่	ผู้ดำเนินการก่อสร้าง		นายนิวัฒน์ เพ็ชรอากาศ	นายกองค์การบริหารส่วนจังหวัดยะลา

ลงวันที่ 17 ก.ย. 2567

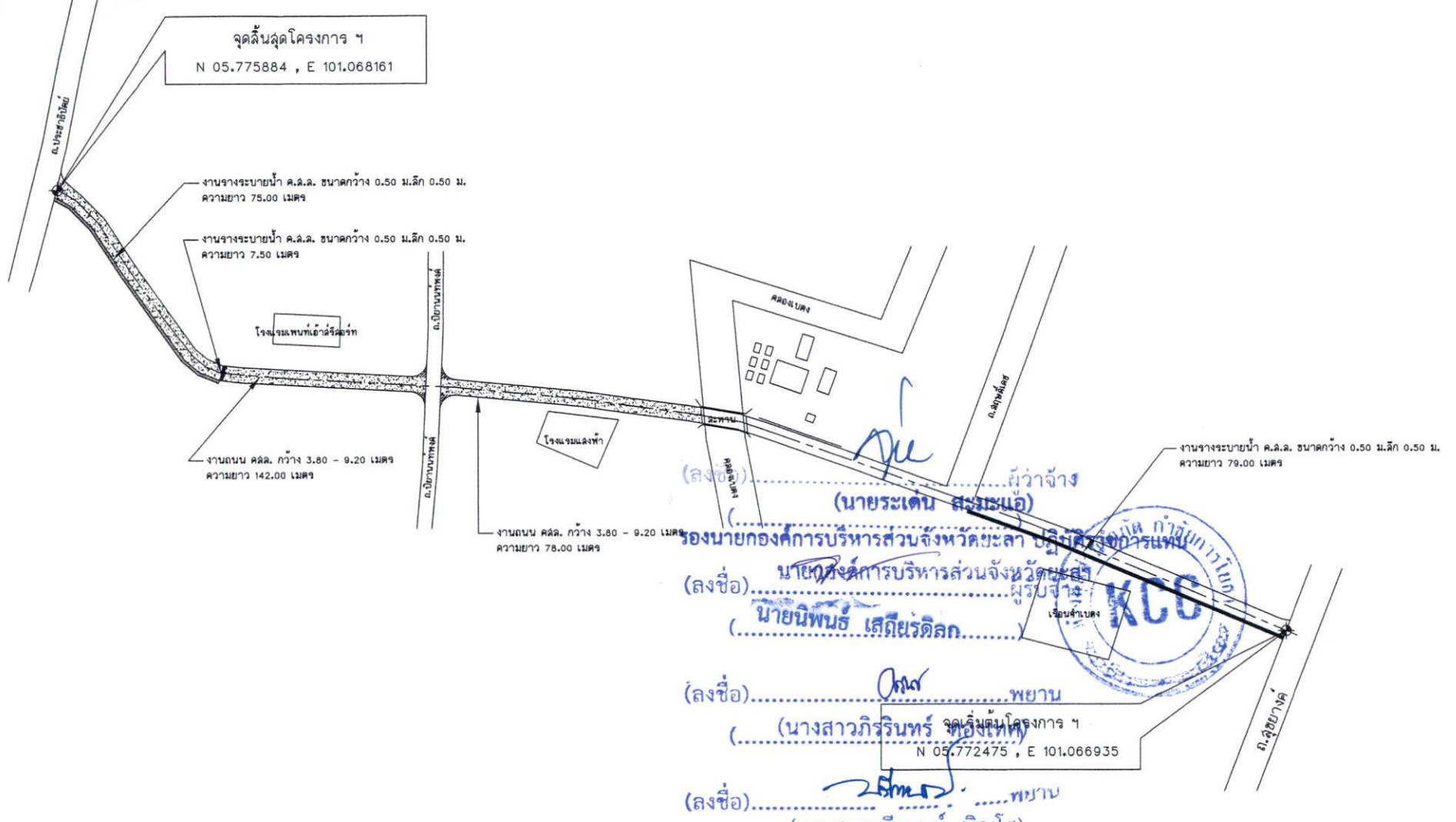

(ลงชื่อ) ..... ผู้ว่าจ้าง  
(นายระเด่น สมนะเอ)

รองนายกองค์การบริหารส่วนจังหวัดยะลา ผู้รับจ้าง  
(นางสาวศิริกานต์ ท้องไท)

(ลงชื่อ) ..... ผู้รับจ้าง  
(นายนิพนธ์ เสถียรวิไลก)

(ลงชื่อ) ..... พยาน  
(นางสาวกิริรินทร์ ท้องไท)

(ลงชื่อ) ..... พยาน  
(นางสาวนริกานต์ พิณโส)

องค์การบริหารส่วนจังหวัดยะลา				
เส้นทางสาย	สำรวจ	<i>[Signature]</i>	นายสุสมาน ภูมิ	เห็นชอบ
บริเวณถนนเส้นเดียว (ชุมชนสวนผัก)	สำรวจ	<i>[Signature]</i>	นายชูโสมิ ชุมมนพันธ์	<i>[Signature]</i>
	ออกแบบ	<i>[Signature]</i>	นายอสมิต ตาละ	
แบบแสดง	เขียนแบบ	<i>[Signature]</i>	นายนิศกุล เข็ชะ	ปลัดองค์การบริหารส่วนจังหวัดยะลา
แปลนถนนคสล.	เขียนแบบ	<i>[Signature]</i>	นายชานัน ตาละ	อนุมัติ
	ตรวจ	<i>[Signature]</i>	นายชูโสมิ ชุมมนพันธ์	<i>[Signature]</i>
แบบเลขที่ อบจ. ยล	แผ่นที่ 4		หน.ฝ่ายสำรวจออกแบบ	
แก้ไขครั้งที่			ผู้อำนวยความสะดวก	นายกองค์การบริหารส่วนจังหวัดยะลา

ลงวันที่ 17 ก.ย. 2567



งานวางระบายน้ำ ค.ล.ล. ขนาดกว้าง 0.50 ม. ลึก 0.50 ม.  
(บริเวณหน้าเรือนจำอำเภอเบตง)

บ่อพักน้ำ เดิม

เรือนจำเบตง

(ลงชื่อ) ..... ผู้ว่าจ้าง  
(นายระเด่น สมะแอ)

รองนายกองค์การบริหารส่วนจังหวัดยะลา ปฏิบัติราชการแทน

(ลงชื่อ) ..... นายกองศักดิ์ บริหารส่วนจังหวัดยะลา ผู้รับจ้าง

(ลงชื่อ) ..... นายนิพนธ์ เสถียรดีลัก

(ลงชื่อ) ..... พยาน  
(นางสาวกริรินทร์ ทองเทศ)

(ลงชื่อ) ..... พยาน  
(นางสาวนริگانต์ พิณโส)



องค์การบริหารส่วนจังหวัดยะลา				
เส้นทางสาย	สำรวจ	๑๑	นายสุสมาน ชูดี	เห็นชอบ
บริเวณถนนรัตนเสถียร (ชุมชนสวนผัก)	สำรวจ	๑๒	นายอุโหม ชุมมนพันธ์	[Signature]
	ออกแบบ	๑๓	นายสมคิด ตาและ	
แบบแสดง	เขียนแบบ	๑๔	นายนิศกุล เจ๊ะซู	ปลัดองค์การบริหารส่วนจังหวัดยะลา
	แปลนถนนคสล.	ตรวจสอบ	นายอานัน ตาและ	อนุมัติ
แบบเสร็จที่ อบจ.ยล	แผ่นที่ 5	ตรวจ	นายอุโหม ชุมมนพันธ์	[Signature]
		หน้าฝ่ายสำรวจออกแบบ	นายเอกราช ยี่เส็น	
แก้ไขครั้งที่		ผู้อำนวยการกองช่าง	นายนิพนธ์ เพ็ชรภากร	นายกองค์การบริหารส่วนจังหวัดยะลา

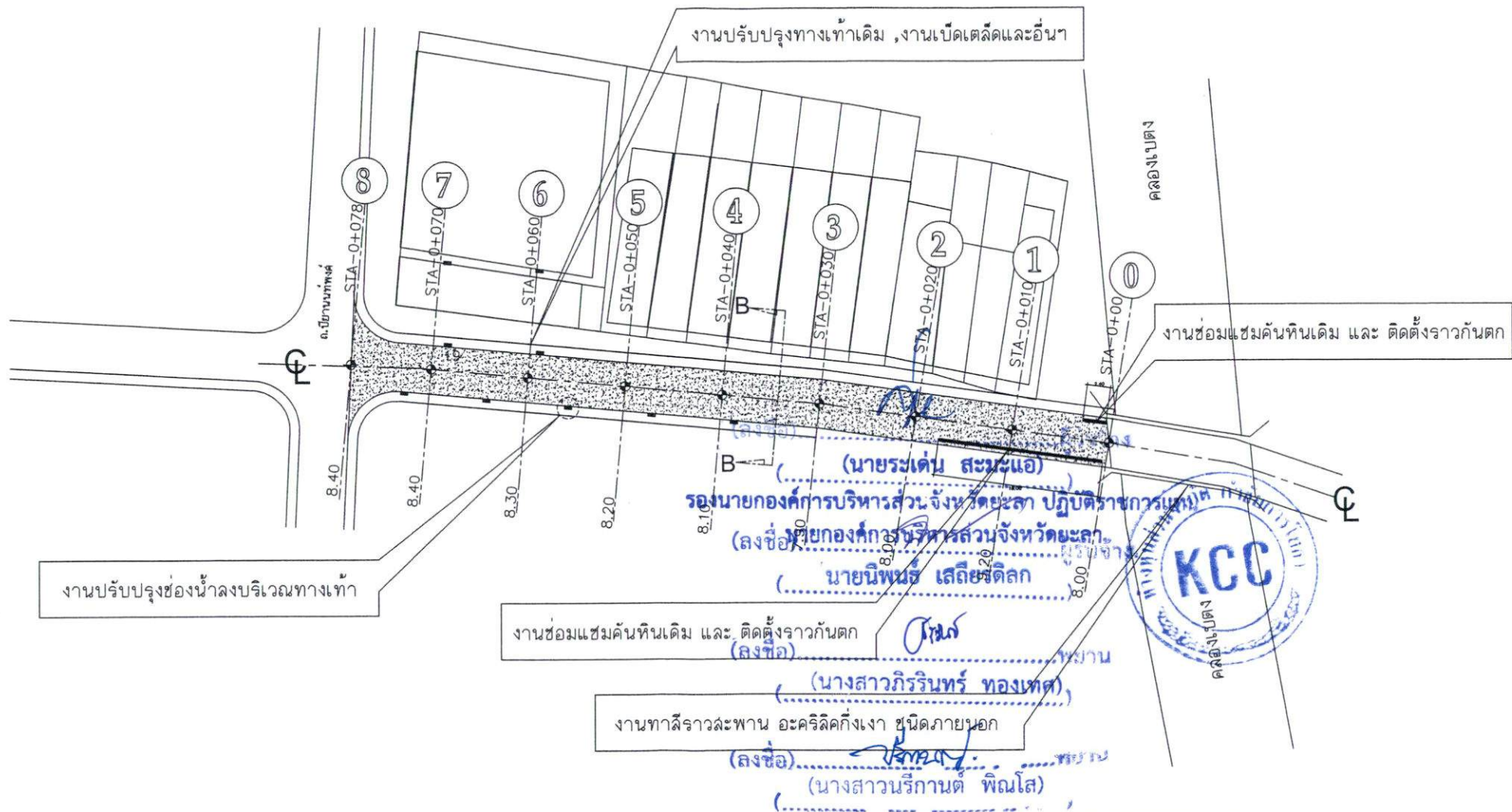

องค์การบริหารส่วนจังหวัดยะลา				
เลขาธิการ	สำรวจ	<i>[Signature]</i>	นายสุสมาน ฟูณี	เห็นชอบ <i>[Signature]</i>
บริเวณถนนรัตนเสถียร (ชุมชนสวนผัก)	สำรวจ	<i>[Signature]</i>	นายฐิติภูมิ ชุมชุมพันธ์	
	ออกแบบ	<i>[Signature]</i>	นายอสิริล ดาละ	
แบบแสดง	เขียนแบบ	<i>[Signature]</i>	นายนิศรุต เจริญ	ปลัดองค์การบริหารส่วนจังหวัดยะลา อนุเมธี <i>[Signature]</i>
แปลนถนนคสล.	เขียนแบบ	<i>[Signature]</i>	นายยามัน ดาละ	
แบบเลขที่ อบจ.ยล	แผ่นที่ ๑	ตรวจ	นายฐิติภูมิ ชุมชุมพันธ์	
แก้ไขครั้งที่	หน้า	หน้าฝ่ายสำรวจออกแบบ	นายเอกราช ยี่เส้น	
		ผู้อำนวยการช่าง	นายนิรันดร์ เพ็ชรภากร	นายกองค์การบริหารส่วนจังหวัดยะลา

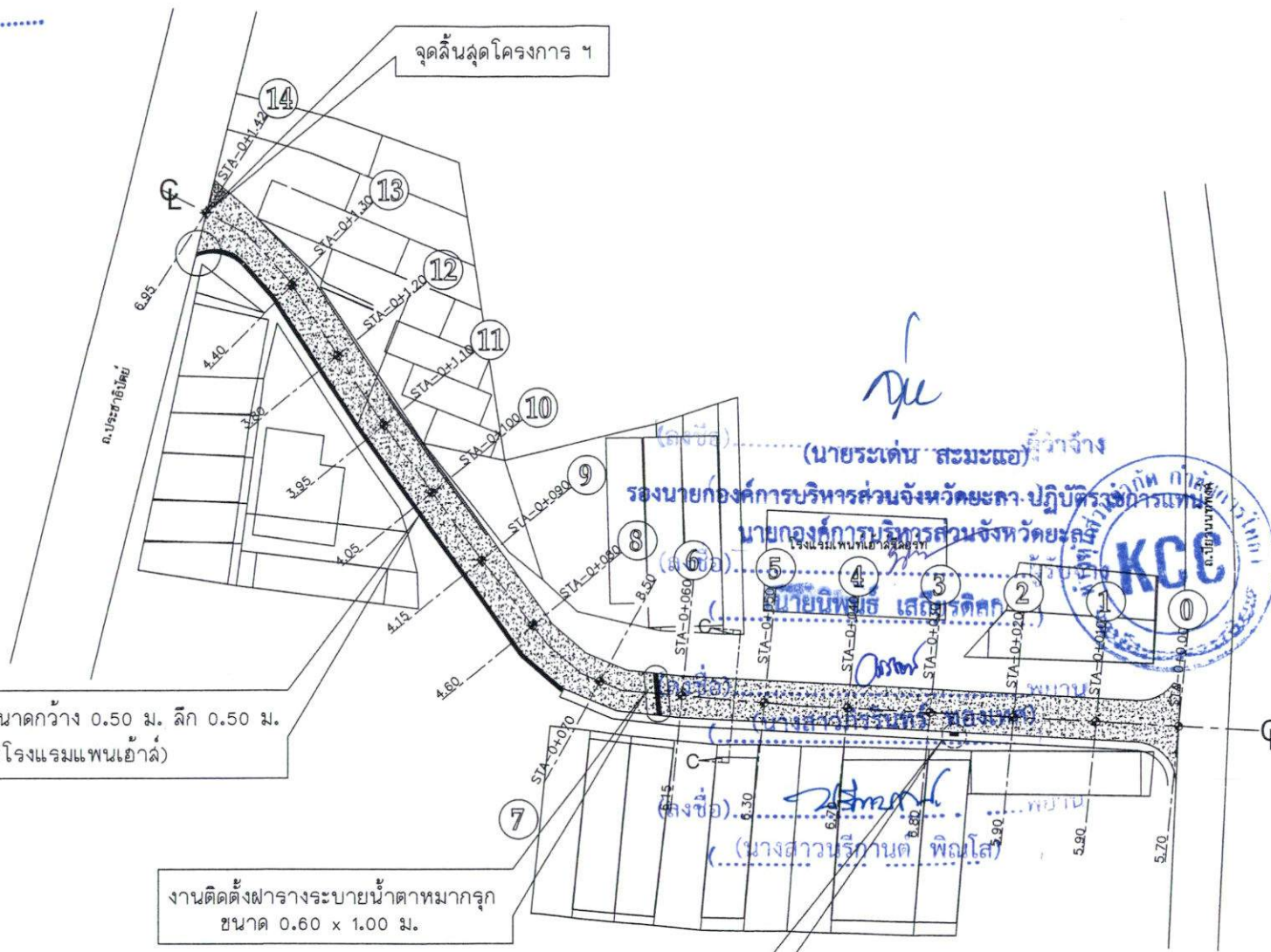

องค์การบริหารส่วนจังหวัดยะลา					
เส้นทางสาย	สำรวจ		นายสุสมาน มณี	เห็นชอบ	
บริเวณถนนรัศมีแคเรีย (ชุมชนควนผา)	สำรวจ		นายชูโสมิ ชุมภูพันธ์		
	ออกแบบ		นายอสมิต ตาละ		
แบบแสดง	เขียนแบบ		นายนิศกุล เจ๊ะชู	ปลัดองค์การบริหารส่วนจังหวัดยะลา	
แปลนถนนคสล.	เขียนแบบ		นายอานัน ตาละ	อนุมัติ	
	ตรวจ		นายชูโสมิ ชุมภูพันธ์		
แบบครั้งที่ ๐๒๖.๕๓	แผ่นที่ 7	หน้าฝ่ายสำรวจออกแบบ	นายเอกพรชัย ยี่เสน		
แก้ไขครั้งที่		ผู้อำนวยการกองช่าง	นายนิพนธ์ เพ็ชรภากร	นายกองค์การบริหารส่วนจังหวัดยะลา	

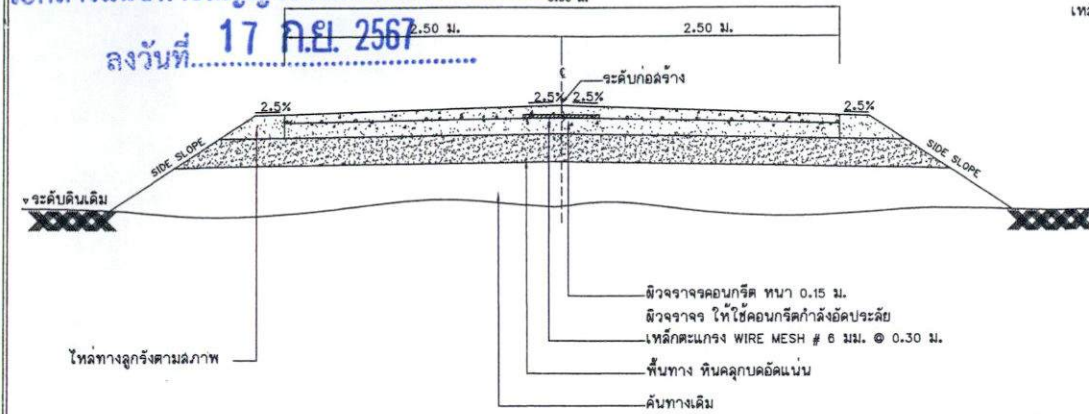

เหล็ก DOWEL BARS RB 19 มม. @ 0.30 ยาว 0.50 ม.

เหล็กตะแกรง WIRE MESH # 6 มม. @ 0.30 X 0.30 ม.

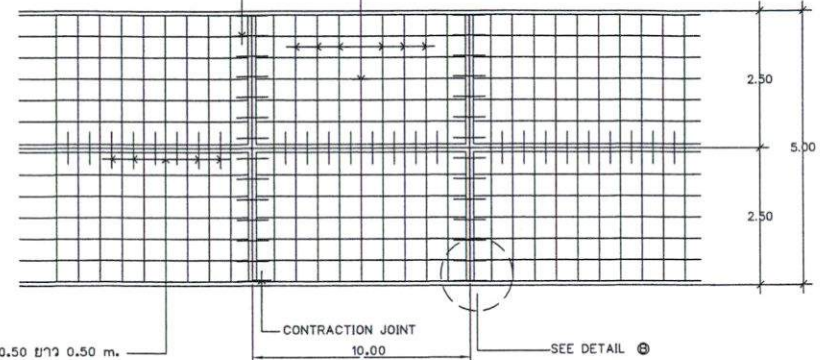

รูปตัดแสดงโครงสร้างถนนคอนกรีตเสริมเหล็กและคุณสมบัติวัสดุ

เหล็ก TIE BARS DB 12 มม. @ 0.50 ยาว 0.50 ม.

แปลนแสดงการเสริมเหล็กถนน ค.ล.ล.

รายการก่อสร้างถนน

- การก่อสร้างถนน ค.ล. ในหมู่บ้านให้เป็นไปตามวัสดุประสงค์ที่องค์การบริหารส่วนจังหวัดยะลากำหนด
- EXPANSION JOINT จะใช้เฉพาะกรณีที่เชื่อมต่อกับโครงสร้างที่มีฐานรากมั่นคงหรือบริเวณทางแยกที่เป็นถนนคอนกรีต
- วัสดุอุดรอยต่อคอนกรีตแบบยืดหยุ่นชนิดเทร้อน ( CONCRETE JOINT SEALER HOT - Poured ELASTIC TYPE ) ตาม มอก.479
- วัสดุเสริมรอยต่อคอนกรีต ( NON - EXTRUDING JOINT FILLER ) ใช้กระดาษชานอ้อยฟูขยวมระมัดระวังตาม มอก.1041
- ล้นยุบของกริด ( SLUMP ) ไม่มากกว่า 7 ซม. และแรงอัด ( COMPRESSIVE STRENGTH ) ของแท่งคอนกรีตตัวอย่างขนาด 15x15x15 ซม. มี 28 วัน ต้องไม่น้อยกว่า 280 กก./ตร. ซม.
- เหล็กเสริมใช้เหล็กมาตรฐาน มอก.20 และ มอก.24
- เหล็ก WELDED WIRE MESH ( มอก.23 ) ตามตารางนี้ และ BAR MESH ได้ โดยให้ผู้รับจ้างดูแลใบรับรองคุณภาพจากผู้ผลิตและให้ใช้ WIRE MESH ขนาดอื่นขนาดพื้นที่น้อยกว่าที่กำหนดให้พบหัวหน้าคิดเหล็กตะแกรง ( STEEL AREA ) ที่ใช้จะต้องไม่น้อยกว่า ที่ระบุไว้ในตารางที่ 1
- การทำให้ผิวหน้าคอนกรีตให้ทนทาน ให้ทำโดยฉาบโป้งจากฉาบขอบด้านหนึ่งไปยังอีกด้านหนึ่ง โดยร่องที่เกิดจะตึงลึกไม่เกิน 2 มม.
- การตัดร่องจราจร ให้ตัดเฉพาะเส้นแบ่งช่องจราจร ( CENTER LINE ) โดยใช้ดีเทอร์โมพลาสติก ตาม มอก.542
- ระยะเวลาการออกแบบ 15 ปี รับน้ำหนักบรรทุกทุก 15ตัน ปริมาณจราจร ( ADT ) 200 คันต่อวัน
- การบ่มคอนกรีต เมื่อคอนกรีตแข็งตัวแล้ว จะต้องบ่มไม่น้อยกว่า 7 วัน

บัญชีปริมาณงาน

ลำดับ	รายการแบบ	หน่วย	ปริมาณงาน	อ้างอิงแบบมาตรฐานงานทาง
1	งานรื้อผิวทางลาดยางเดิม	ตร.ม.	1,437.00	
2	งานรื้อผิวคอนกรีต	ตร.ม.	30.50	
3	งานรื้อชั้นทางเดิม หน้า 10 ซม. (ชั้นพื้นทางหินคลุก)	ตร.ม.	1,437.00	
4	งานรื้อจราจรระบายน้ำ เดิม(บริเวณหน้าโรงแรมแพนฮอลล์)	ตร.ม.	12.75	
5	งานรื้อจราจรระบายน้ำ เดิม(บริเวณหน้าโรงเรียน)	ตร.ม.	189.00	
6	งานรื้อจราจรระบายน้ำ เดิม(บริเวณทางขึ้นเนินโรงแรมแพนฮอลล์)	ตร.ม.	127.50	
7	งานตัดดินคันทาง	ลบ.ม.	215.55	แบบเลขที่ ทท-2-201 (2)
8	งานพื้นทางหินคลุกปรับระดับ บดอัดแน่น หน้าเฉลี่ย 15 ซม.	ลบ.ม.	215.55	แบบเลขที่ ทท-2-201 (2)
9	งานทรายรองใต้ผิวทางคอนกรีต (SAND CUSHION UNDER CONCRETE PAVEMENT)	ลบ.ม.	-	แบบเลขที่ ทท-2-203
10	งานผิวทางบดอัดแล้วเคลือบซีเมนต์คอนกรีตหนา 15 ซม.(PORTLAND CEMENT CONCRETE PAVEMENT) ๓	ตร.ม.	1,437.00	แบบเลขที่ ทท-2-201 (2)
11	งานรอยต่อเพื่อหดตามยาว (CONTRACTION JOINT)	ม.	149.00	แบบเลขที่ ทท-2-202
12	งานรอยต่อตามยาว (LONGITUDINAL JOINT)	ม.	220.00	แบบเลขที่ ทท-2-202
13	งานติดตั้งจาวกั้นคกเหล็กรูปทรง ยาว 18.00 ม. สูง 0.80 ม.	ชุด	1.00	แบบเลขที่ ทท-3-101 (2)
14	งานติดตั้งจาวกั้นคกเหล็กรูปทรง ยาว 2.40 ม. สูง 0.80 ม.	ชุด	1.00	แบบเลขที่ ทท-5-101
15	งานปรับปรุงช่องระบายน้ำคันหิน พร้อมฝาตะแกรงเหล็ก	ชุด	14.00	แบบเลขที่ ทท-5-101
16	งานทาสีจาวสะพาน อะคริลิกสีเงา ชนิดภายนอก	งาน	1.00	แบบเลขที่ ทท-3-108
17	งานปรับปรุงทางเท้าเดิม, งานเบ็ดเตล็ดและอื่น ๆ	ตร.ม.	115.00	แบบเลขที่ ทท-3-108

หมายเหตุ

- จำนวนที่อื่นแต่ละแถวและตำแหน่งในการวางท่ออาจเปลี่ยนแปลงได้ ตามความเหมาะสมสภาพพื้นที่ขึ้นอยู่กับดุลยพินิจของผู้ควบคุมงาน ทั้งนี้ขอความร่วมมือผู้ควบคุมงาน
- ตำแหน่งก่อสร้างสะพาน, ท่อลอดเหลี่ยม, เครื่องหมายจราจร, รางระบายน้ำ และบ่อพักอาจเปลี่ยนแปลงไปจากแบบก่อสร้างได้ ให้ขึ้นอยู่กับดุลยพินิจของผู้ควบคุมงาน
- ไหล่ทาง ขึ้นอยู่กับสภาพพื้นที่
- งานตัด ได้แก่ งานตัดดิน, งานตัดหิน, งานตัดหินแข็ง และงานตัดอื่น ๆ
- อ้างอิงแบบมาตรฐานงานทาง สำหรับองค์การบริหารส่วนท้องถิ่น กรมทางหลวงชนบท กระทรวงคมนาคม

ตารางที่ 1. แสดงขนาดของ WIRED MESH ที่ใช้แทน BAR MESH (นางสาววันวิภา พินิต)

BAR MESH (fs - 1,200 Kcc ) (เหล็กเส้นกรม SR 24 )		WIRED MESH (fs - 2,750 Kcc ) (เหล็กเชื่อมตะแกรงสำเร็จรูป )	
DIA / SPACING	STEEL AREA ( ตร.ซม. /ม. )	DIA / SPACING	STEEL AREA ( ตร.ซม. /ม. )
Ø 6 มม. @ 0.40 ม.	0.710	Ø 4 มม. @ 0.30 ม.	0.419
Ø 9 มม. @ 0.30 ม.	2.12	Ø 6 มม. @ 0.30 ม.	0.940



องค์การบริหารส่วนจังหวัดยะลา

เส้นทางสายบริเวณถนนเส้นเดียว (ชุมชนสวนผัก)	สำรวจ	นายชุกราน ชูมี	เห็นชอบ
	สำรวจ	นายชุกราน ชูมี	
	ออกแบบ	นายสมคิด ตาละ	
แบบแสดง	เขียนแบบ	นายนิรุติ เจริญ	ปลัดองค์การบริหารส่วนจังหวัดยะลา
รูปตัดแสดงโครงสร้างถนนคอนกรีตเสริมเหล็ก	เขียนแบบ	นายอานัน ตาละ	อนุมัติ
	ตรวจ	นายชุกราน ชูมี	
แบบเสร็จที่ ๒๒๕๓	แผ่นที่ ๘	นายเอกธาด ชีเส็น	
แก้ไขครั้งที่	ผู้ชำนาญการก่อสร้าง	นายนิรุติ เจริญ	นายองค์การบริหารส่วนจังหวัดยะลา



ลงวันที่ 17 ก.ย. 2567

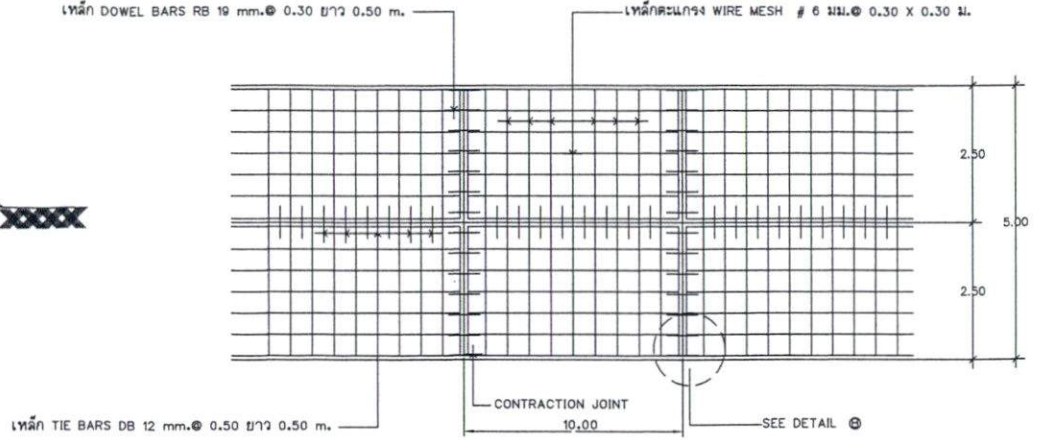
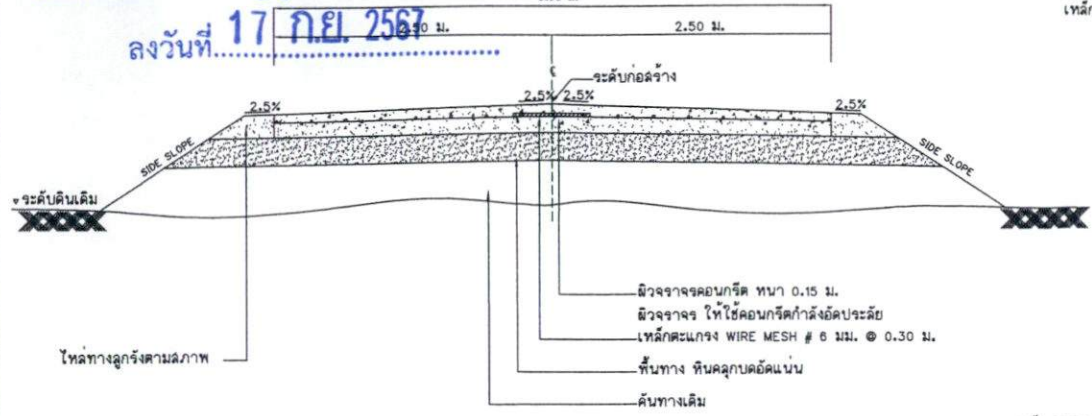

รูปตัดแสดงโครงสร้างถนนคอนกรีตเสริมเหล็กและคลุมมบัติวาลคู่

เหล็ก TIE BARS DB 12 มม. @ 0.50 ยาว 0.50 ม.

แปลนแสดงการเสริมเหล็กถนน ค.ล.ล.

บัญชีปริมาณงาน

ลำดับ	รายการแบบ	หน่วย	ปริมาณงาน	อ้างอิงแบบมาตรฐานงานทาง
18	งานยางพอลิเอทิลีนสูงระบายน้ำ	ม.	75.00	
19	งานรื้อลวดอาร์มรูปโกลด์ ท่อ H.P.P.E ขนาด 1"	งาน	1.00	
20	งานตีเส้น ThermoPlastic Paint ( สีขาว )	ตร.ม.	44.00	แบบเลขที่ ทก-3-110 (1)
21	งานตีเส้น ThermoPlastic Paint ( สีเหลือง )	ตร.ม.	22.00	แบบเลขที่ ทก-3-110 (1)
22	งานตีเส้น Rumble Strip	ตร.ม.	3.47	
23	งานวางระบายน้ำ คสล. ขนาดกว้าง 0.50 ม. ลึก 0.50 ม.	ม.	7.50	
24	งานตีเส้นวางระบายน้ำคานาหกเหลี่ยม ขนาด 0.60x1.00 ม.	ม.	7.50	
25	งานวางระบายน้ำ คสล. ขนาดกว้าง 0.50 ม. ลึก 0.50 ม. (บริเวณหน้าเรือนจำอำเภอเบตง)	ม.	79.00	
26	งานติดตั้งฝาปิดวางระบายน้ำ ค.ล.ล. 1 จุด ต่อ 2 ฝา (บริเวณหน้าเรือนจำอำเภอเบตง)	จุด	15.00	
27	งานพื้นคสล. ทนฯ 0.15 ม. ปิดดูระบายน้ำ ขนาดกว้าง 0.50 ม. (บริเวณหน้าเรือนจำอำเภอเบตง)	ม.	67.00	
28	งานวางระบายน้ำ คสล. ขนาดกว้าง 0.50 ม. ลึก 0.50 ม. (บริเวณทางขึ้นเนินโรงแรมแพนเอ้าท์)	ม.	75.00	
29	งานติดตั้งฝาปิดวางระบายน้ำ ค.ล.ล. 1 จุด ต่อ 2 ฝา (บริเวณทางขึ้นเนินโรงแรมแพนเอ้าท์)	จุด	15.00	
30	งานพื้นคสล. ทนฯ 0.15 ม. ปิดดูระบายน้ำ ขนาดกว้าง 0.50 ม. (บริเวณทางขึ้นเนินโรงแรมแพนเอ้าท์)	ม.	63.00	
31	งานก่อสร้างช่องระบายน้ำ คสล. ขนาด 0.50x0.50 ม. พร้อมฝาตะแกรงเหล็ก	ชุด	1.00	
32	งานทางเชื่อม			
	งานผิวทางพร้อมคันดินชั้นบนคอนกรีตหนา 15 ซม. (PORTLAND CEMENT CONCRETE PAVEMENT) ๓	ตร.ม.	30.50	
33	งานแม่บ้ายหลังการก่อสร้างแล้วเสร็จ	ตร.ม.	0.72	แบบเลขที่ ทก-3-109
34	งานลวดบ่วงคอนกรีต ขนาด 0.12 x 0.12 ม.	ม.	3.00	แบบเลขที่ ทก-3-109

รายการก่อสร้างถนน

- การก่อสร้างถนน คสล. ในหมู่บ้านให้เป็นไปตามวัตถุประสงค์ที่องค์การบริหารส่วนจังหวัดยะลากำหนด
- EXPANSION JOINT จะใช้เฉพาะกรณีที่มีเชื่อมต่อกับโครงสร้างที่มีฐานจากมันคงหรือบริเวณทางแยกที่เป็นถนนคอนกรีต
- วัสดุการเชื่อมคอนกรีตแบบยืดหยุ่นชนิดเทร้อน ( CONCRETE JOINT SEALER HOT - Poured ELASTIC TYPE ) ตาม มอก.479
- วัสดุอุดที่ต่อรอยต่อคอนกรีต ( NON - EXTRUDING JOINT FILLER ) ใช้กระดาษข่อยย่นขนาดตาม มอก.1041
- ลวดบ่วงคอนกรีต ( SLUMP ) ไม่มากกว่า 7 ซม. และแรงอัด ( COMPRESSIVE STRENGTH ) ของแท่งคอนกรีตตัวอย่างขนาด 15x15x15 ซม. ที่ 28 วัน ต้องไม่น้อยกว่า 280 กก./ตร. ซม.
- เหล็กตะแกรง WIRE MESH ( H.P.P.E ) ขนาดกว้างที่ 1. เมตร BAR MESH ได้ โดยให้ผู้จ้างแจ้งลงในรับรองคุณภาพจากผู้ผลิตและแจ้งให้ดูความความทราบก่อนดำเนินการ โดยก่อนเปลี่ยนแปลงดังกล่าวไม่มีผลทำให้ระยะเวลาและค่าก่อสร้างเปลี่ยนแปลง กรณีที่ใช้ WIRE MESH ขนาดอื่นนอกเหนือไปจากตารางที่แนบมาใช้เหล็กเส้นทาง ( STEEL AREA ) ที่ใช้จะต้องไม่น้อยกว่า ที่ระบุไว้ในตารางที่ 1
- มีลวดบ่วง ขันดิ่ง ใบรับเบตง นอกจะระบายน้ำ เช่นข้างอื่น
- การทำผิวหน้าคอนกรีตให้หยาบ ให้ทำโดยฉีกแบ่งจากจุดขอบด้านข้างไปยังขอบอีกด้านหนึ่ง โดยช่องที่เกิดจะต้องลึกไม่เกิน 2 มม.
- การตีเส้นจราจร ให้ตีเฉพาะด้านแบ่งทิศทางจราจร ( CENTER LINE ) โดยใช้สีเทอร์โมพลาสติก ตาม มอก.542
- ระยะเวลาการก่อสร้าง 15 ปี รับบัพที่การจราจรทุก 15 คัน ปริมาณจราจร ( ADT ) 200 คันต่อวัน
- การรับบัพที่ค้ำ เสาคอนกรีตเสริมเหล็ก จะต้องบมอยู่ไม่น้อยกว่า 7 วัน

รองนายกองค์การบริหารส่วนจังหวัดยะลา นายสุวิทย์ นายนพสิทธิ์ เสนีย์ศรีสมบัติ (นางสาวกัญจพร พินีส)

หมายเหตุ

- จำนวนที่อื่นแต่ละแถวและตำแหน่งในการวางที่อาจเปลี่ยนแปลงได้ ตามความเหมาะสมสภาพพื้นที่ซึ่งอยู่ในดุลยพินิจของผู้ควบคุมงาน ทั้งนี้ยึดตรงตามผังที่แนบมา
- ตำแหน่งก่อสร้างสะพาน, ท่อลอดใต้ดิน, เครื่องหมายจราจร, รางระบายน้ำ และบ่อที่อาจเปลี่ยนแปลงไปจากแบบก่อสร้างได้ ให้ขึ้นอยู่กับดุลยพินิจของผู้ควบคุมงาน
- ไหล่ทาง ขึ้นอยู่กับสภาพพื้นที่
- งานตัด (ได้แก่ งานตัดดิน, งานตัดหิน, งานตัดดินแข็ง และงานตัดอื่น ๆ)
- อ้างอิงแบบมาตรฐานงานทาง สำหรับองค์การปกครองส่วนท้องถิ่น กรมทางหลวงชนบท กระทรวงคมนาคม

ตารางที่ 1. แสดงขนาดของ WIRED MESH ที่ใช้แทน BAR MESH

BAR MESH (fs - 1,200 Ksc ) (เหล็กเส้นกรม SR 24 )		WIRED MESH (fs - 2,750 Ksc ) (เหล็กเส้นตะแกรงสำเร็จรูป)	
DIA / SPACING	STEEL AREA ( ตร.ซม. / ม. )	DIA / SPACING	STEEL AREA ( ตร.ซม. / ม. )
๑ 6 มม. @ 0.40 ม.	0.710	๑ 4 มม. @ 0.30 ม.	0.419
๑ ๑ มม. @ 0.30 ม.	2.12	๑ 6 มม. @ 0.30 ม.	0.940

องค์การบริหารส่วนจังหวัดยะลา

เส้นทางสาย	สำรวจ	นายสุสมาน ชูดี	เห็นชอบ
บริเวณถนนหินเสี้ยว (ชุมชนสวนหิน)	สำรวจ	นายโตมัส ชุมชุมพันธ์	
แบบแสดง	เขียนแบบ	นายอดิศักดิ์ ตาละ	ปลัดองค์การบริหารส่วนจังหวัดยะลา
รูปตัดแสดงโครงสร้างถนนคอนกรีตเสริมเหล็ก	เขียนแบบ	นายนิศกร เชื้อชู	อนุมัติ
แบบเลขที่ อบ.ยล	ฉบับที่ ๑	นายชานัน ตาละ	
ปีงบประมาณ	หน้าฝ่ายสำรวจออกแบบ	นายชูโตมัส ชุมชุมพันธ์	
แก้ไขครั้งที่	ผู้อำนวยการกองช่าง	นายเสกสรรค์ ชัยสิน	
		นายบัณฑิต เพ็ชรชากร	นายกองค์การบริหารส่วนจังหวัดยะลา

ลงวันที่ 17 ก.ย. 2567

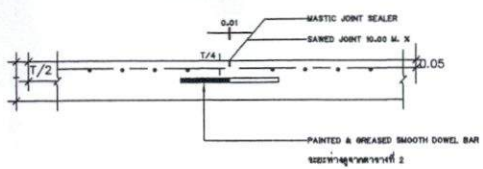

CONTRACTION JOINT

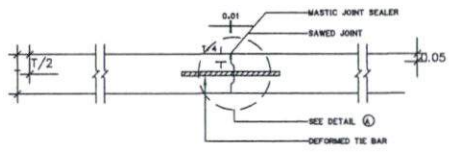

LONGITUDINAL JOINT

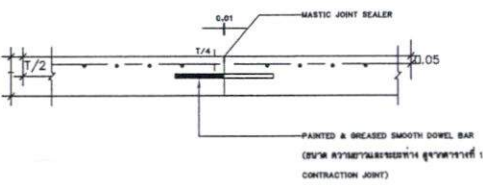

CONSTRUCTION JOINT

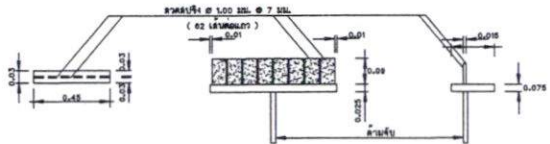

แบบลงไม้กวาด

รูปด้านหน้า

รูปด้านข้าง

แบบขยายไม้กวาดลากผิวพื้น ค.ล.ล.

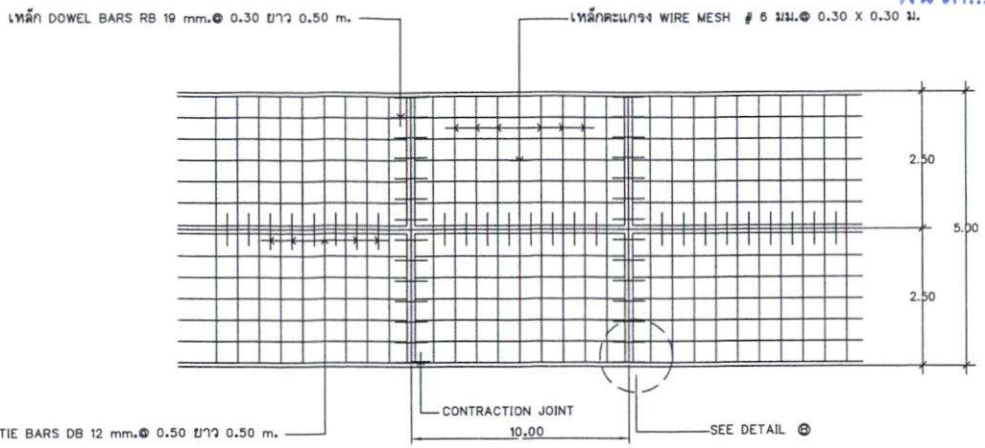

แปลนแสดงการเสริมเหล็กถนน ค.ล.ล.

(ลงชื่อ).....  
(นายระเด่น สมะแอ)

รองนายกองค์การบริหารส่วนจังหวัดยะลา

(ลงชื่อ).....  
(นายณัฐกร งามน้อย)

(ลงชื่อ).....  
(นางสาวกิริรินทร์ ทองเทศ)

(ลงชื่อ).....  
(นางสาวกริกันต์ พิณโส)

ข้อกำหนดรายการประกอบแบบก่อสร้าง

- ยกเลิกข้อความรายการประกอบแบบ ข้อที่ 1 แบบเลขที่ ทอ-2-202 มีวงจางจรคอนกรีตที่มีกำลังอัดประลัยของแท่งคอนกรีตตัว อย่างรูปลูกบาศก์ 15x15x15 ซม. อายุ 28 วัน ไม่น้อยกว่า 325 กก./ซม. ให้ใช้คอนกรีตที่มีกำลังอัดประลัยของแท่งคอนกรีตตัว อย่างรูปลูกบาศก์ 15x15x15 ซม. อายุ 28 วัน ไม่น้อยกว่า 280 กก./ซม.
- ยกเลิกแผนพลาตค้ำ CONSTRUCTION JOIN, CONSTRUCTION JOIN
- MASTIC JOINT SEALER ให้ใช้ตามมาตรฐาน AASHTO M.173-80 (1974) , ASTM D. 190-74
- JOINT FILLER ให้ใช้ตาม มาตรฐาน MASHTO M. 153-70 , ASTM 1753-87 (1973)
- ผู้รับจ้างควรเลือกใช้ WIRE MESH (มอก. ) แทนเหล็กเสริมตามตารางที่ 1 ได้โดยผู้รับจ้างจะต้องแจ้งใบรับของคุณภาพจากผู้ผลิตให้หน่วยงานผู้ควบคุมดำเนินการและในกรณีที่มีการต่อทาบ WIRE MESH จะมีการต่อทาบจะต้องไม่น้อยกว่า 5 ซม. ทั้งนี้พื้นที่หน้าตัดเหล็กเสริมที่ใช้จะต้องไม่น้อยกว่า MINIMUM EQUIVA STEEL AREA OF WIRE MESH ที่ระบุไว้ในตารางที่ 1
- เหล็กเสริมให้ใช้เหล็กเสริมมาตรฐาน มอก.20 และ มอก.24
- วัสดุที่ไม่ได้กำหนดชนิดแบบนี้ ให้มีคุณสมบัติเป็นไปตามมาตรฐานงานหลวงชนบท
- พื้นเป็น "มดกร" ยกเว้นที่ระบุเป็นอย่างอื่น
- รอยต่อในคอนกรีตยกเว้น EXPANSION JOINT ให้ทำรอยต่อด้วยเครื่องเจาะร่องคอนกรีต
- การเทคอนกรีตให้ใช้ CONCRETE PAVER ในกรณีที่เป็นจะต้องเทคอนกรีตด้วยแรงคนให้เทคอนกรีตได้เฉพาะช่วงที่เว้นไว้ยาวติดต่อกันไม่น้อยกว่า 30 เมตร
- พื้นที่ที่สำหรับให้ขยาย ให้ทำโดยลากจากจากขอบด้านหนึ่งไปยังขอบอีกด้านหนึ่งอย่างสม่ำเสมอ และให้หลวมกันโดยร่องที่เทจะต้องลึกไม่เกิน 2 มม.



องค์การบริหารส่วนจังหวัดยะลา

เส้นทางสาย	สำรวจ	นายสุสมาน บุญ	เห็นชอบ
บริเวณถนนรัตนเสถียร (ชุมชนสวนส้ม)	สำรวจ	นายสุโสมิ ชุมมนพันธ์	
	ออกแบบ	นายชวลิต ตาละ	
แบบแสดง	เขียนแบบ	นายนิศกุล ใจะชู	ปลัดองค์การบริหารส่วนจังหวัดยะลา
รูปตัดแสดงโครงสร้างถนนคอนกรีตเสริมเหล็ก	เขียนแบบ	นายอานัน ตาละ	อนุมัติ
	ตรวจ	นายสุโสมิ ชุมมนพันธ์	
แบบเลขที่ อบ.ยชด	แผ่นที่ 10	นายเอกกรฐ ยี่เสิน	
แก้ไขครั้งที่	หน้าสำรวจออกแบบ	นายณัฐกร งามน้อย	
	ผู้อำนวยการก่อสร้าง	นายณัฐกร งามน้อย	นายกองค์การบริหารส่วนจังหวัดยะลา

ลงวันที่ 17 ก.ย. 2567

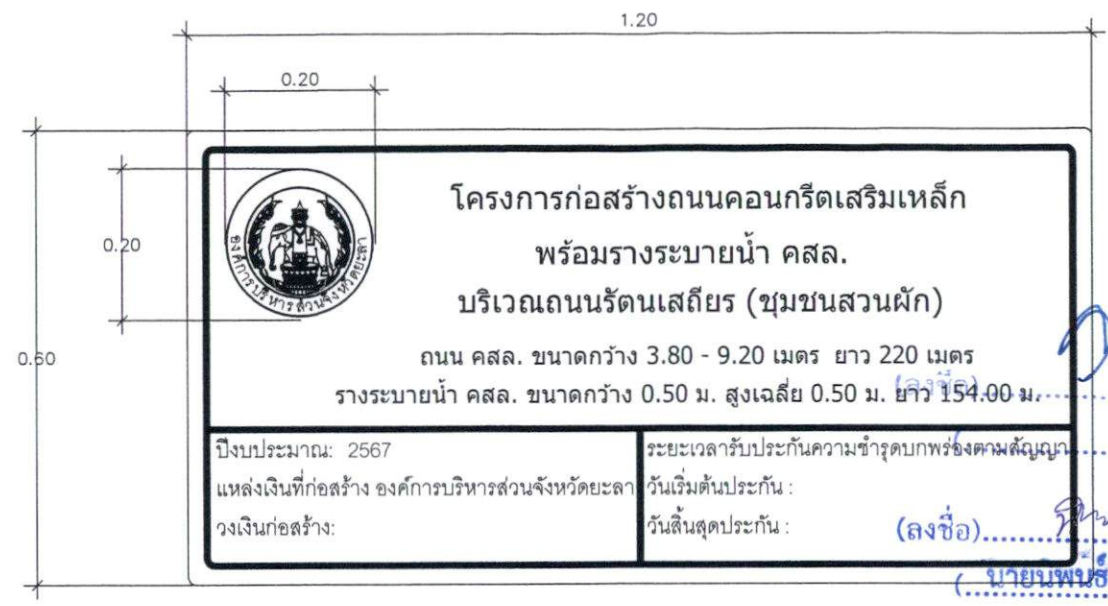

**โครงการก่อสร้างถนนคอนกรีตเสริมเหล็ก**  
**พร้อมรางระบายน้ำ คสล.**  
**บริเวณถนนรัตนเสถียร (ชุมชนสวนผัก)**  
 ถนน คสล. ขนาดกว้าง 3.80 - 9.20 เมตร ยาว 220 เมตร  
 รางระบายน้ำ คสล. ขนาดกว้าง 0.50 ม. สูงเฉลี่ย 0.50 ม. ยาว 154.00 ม.

ปีงบประมาณ: 2567  
 แหล่งเงินที่ก่อสร้าง องค์การบริหารส่วนจังหวัดยะลา  
 วงเงินก่อสร้าง:

ระยะเวลารับประกันความชำรุดบกพร่องตามสัญญา  
 วันเริ่มต้นประกัน:  
 วันสิ้นสุดประกัน:

*Handwritten signature*



รายละเอียดด้านหน้าป้าย

ผู้ว่าจ้าง  
 (ลงชื่อ).....  
 (นางายนพรี เจริญสุข)  
 (ลงชื่อ)..... พยาน  
 (นางสาวกิริรินทร์ ทองเทศ)  
 (ลงชื่อ)..... พยาน  
 (นางสาวนริภานต์ พิณโส)

**รายการประกอบแบบ**

1. การติดตั้งป้ายให้ดูรายละเอียดในแบบเลขที่ ทล-3-107, ทล-3-108
2. กรณีชื่อลายทางในป้ายโครงการมีความยาวลายทางไม่เกิน 1 บรรทัดให้ใช้อักษรที่มีขนาดความสูงมากกว่า 7.5 ซม. ได้แก่ไม่เกิน 10 ซม.
3. หมึกพิมพ์ให้ใช้หมึกพิมพ์ชนิดโปรงแดง ที่มีอายุการรับประกันเทียบเท่าแผ่นสะท้อนแสง
4. ป้ายบังคับ ป้ายเตือนและป้ายแนะนำให้ทำด้วยแผ่นเหล็กชุบสังกะสี หนาไม่น้อยกว่า 1.2 มม.
5. เสา คสล. ให้ทำลึกลงและลึกลง 2 ครั้ง ลึกลงใช้ตาม มอก.327

องค์การบริหารส่วนจังหวัดยะลา					
เส้นทางสาย	สำรวจ	<i>Signature</i>	นายสุตมาน บุญ	เห็นชอบ	
บริเวณถนนรัตนเสถียร (ชุมชนสวนผัก)	สำรวจ	<i>Signature</i>	นายสุโตมิ ชุมชุมพันธ์	<i>Signature</i>	
	ออกแบบ	<i>Signature</i>	นายอศมิล ตาละ		
แบบแสดง	เขียนแบบ	<i>Signature</i>	นายนิศกุล เจ๊ะซู	ปลัดองค์การบริหารส่วนจังหวัดยะลา	
แผ่นป้ายหลังการก่อสร้างแล้วเสร็จ	เขียนแบบ	<i>Signature</i>	นายอานัน ตาละ	อนุมัติ	
	ตรวจ	<i>Signature</i>	นายสุโตมิ ชุมชุมพันธ์	<i>Signature</i>	
แบบเสร็จ ๑๖.๕๓	แผนที่ 11	หน้าสำรวจออกแบบ	<i>Signature</i>		นายเอกรชกร ยี่เซ็น
แก้ไขครั้งที่		ผู้อำนวยการกองช่าง	<i>Signature</i>		นายณันต์ เพ็ชรภากร
				นายกองค์การบริหารส่วนจังหวัดยะลา	

ลงวันที่ 17 ก.ย. 2567

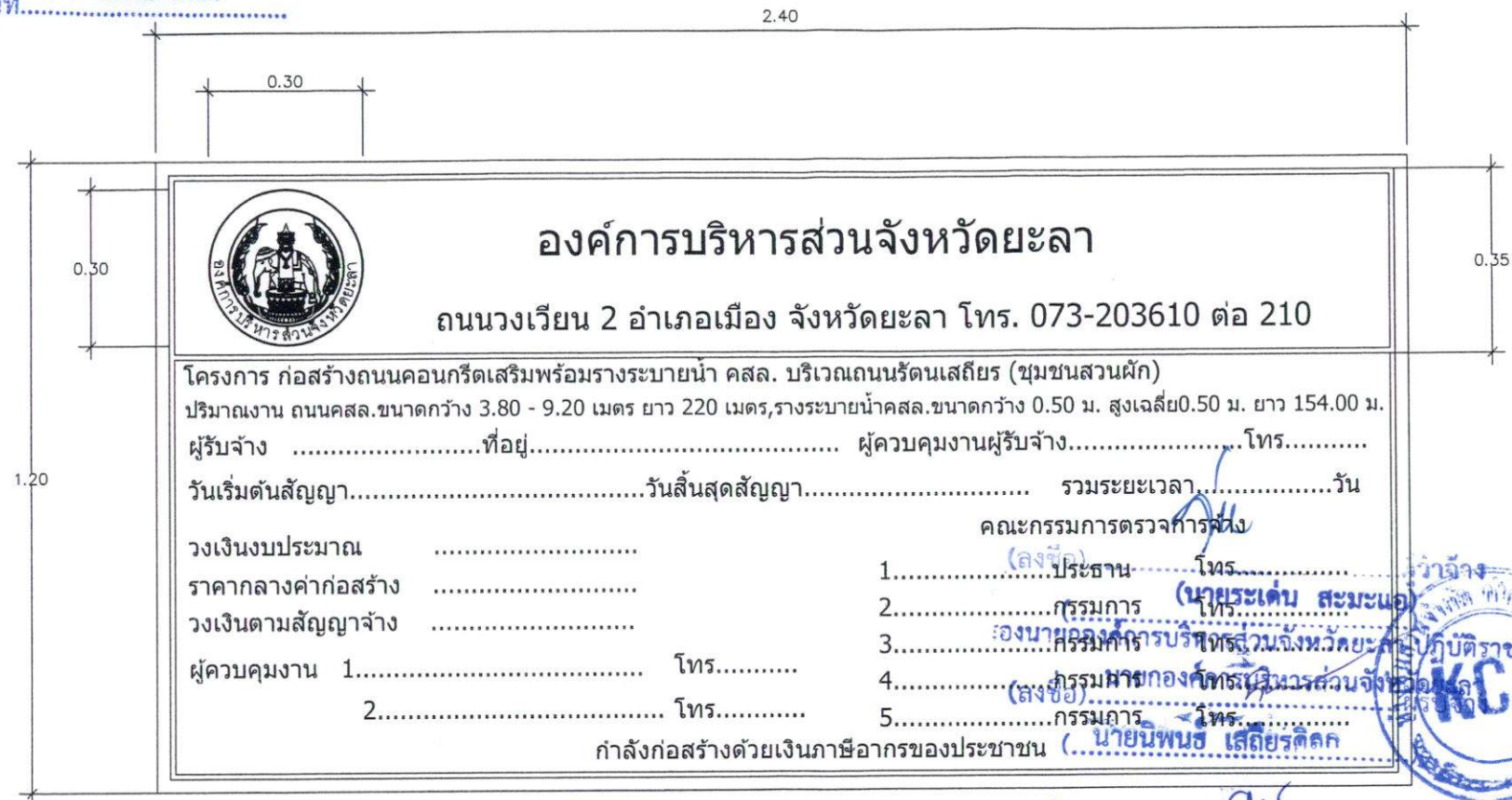

วงเงินงบประมาณ .....  
ราคากลางค่าก่อสร้าง .....  
วงเงินตามสัญญาจ้าง .....  
ผู้ควบคุมงาน 1..... โทร.....  
2..... โทร.....



(ลงชื่อ)..... พยาน

แบบแผนป้ายแสดงรายละเอียดงานก่อสร้าง นางสาวกิริรินทร์ ทองเทศ

NOT TO SCALE

(ลงชื่อ)..... พยาน

(นางสาวนริگانต์ พิณโล)

**รายละเอียดป้าย**

- วัสดุที่ใช้ทำแผ่นป้ายให้ใช้แผ่นไม้อัด ขนาด 4 มม หรือ 6 มม
- พื้นป้ายสีน้ำเงิน ตัวอักษรและเส้นขอบสีขาว
- ตราสัญลักษณ์องค์การบริหารส่วนจังหวัดเป็นสีขาว ขนาดเส้นผ่าศูนย์กลาง 0.30 ม.
- โครงคร่าไม้ขนาด 2" x 4"
- ตัวป้ายติดตั้งสูงจากพื้นดิน 2.00 เมตร
- มีติดเป็นเมตรนอกจากระบุเป็นอย่างอื่น
- ติดตั้งแผ่นป้ายรายละเอียดงานก่อสร้างไว้ ณ จุดเริ่มต้นและจุดสิ้นสุดงานก่อสร้างอย่างน้อย 2 จุด

องค์การบริหารส่วนจังหวัดยะลา				
เส้นทางสาย	สำรวจ		นายอุสมาน ชูณี	เห็นชอบ
บริเวณถนนรัตนเสถียร (ชุมชนสวนผัก)	สำรวจ		นายสุโสมิ ชูมณพันธ์	
	ออกแบบ		นายอสมิต ตาละ	
แบบแสดง	เขียนแบบ		นายนิครุฑ เชื้อชู	ปลัดองค์การบริหารส่วนจังหวัดยะลา
	เขียนแบบ		นายอามัน ตาละ	อนุมัติ
แผ่นป้ายแสดงรายละเอียดงานก่อสร้าง	สำรวจ		นายสุโสมิ ชูมณพันธ์	
	ออกแบบ		นายเอกวรา ยี่สิ้น	
แบบเสร็จ ๒๒๕.๓๓	แผ่นที่ 12	หน้าสำรวจออกแบบ	นายนิครุฑ เชื้อชู	นายกองค์การบริหารส่วนจังหวัดยะลา
แก้ไขครั้งที่		ผู้อำนวยการก่อสร้าง	นายนิครุฑ เชื้อชู	

ลงวันที่ 17 ก.ย. 2567

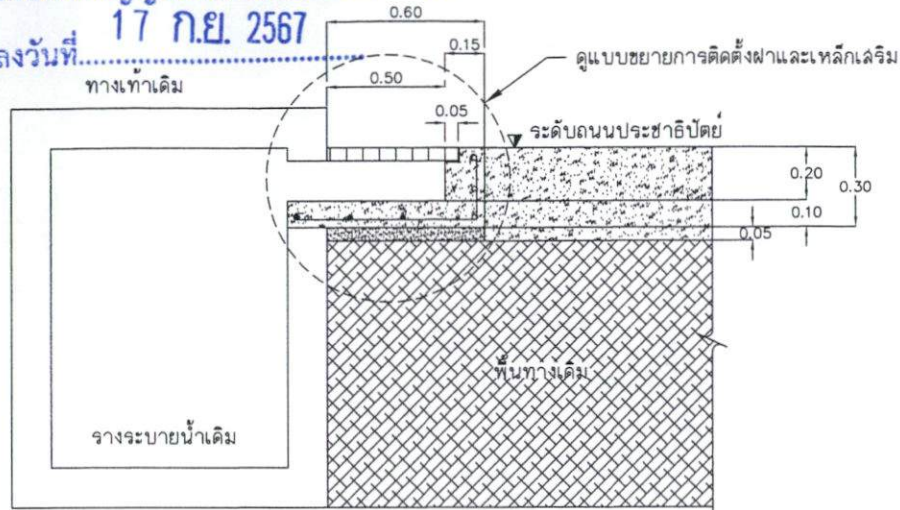

รูปตัดขยายการติดตั้ง

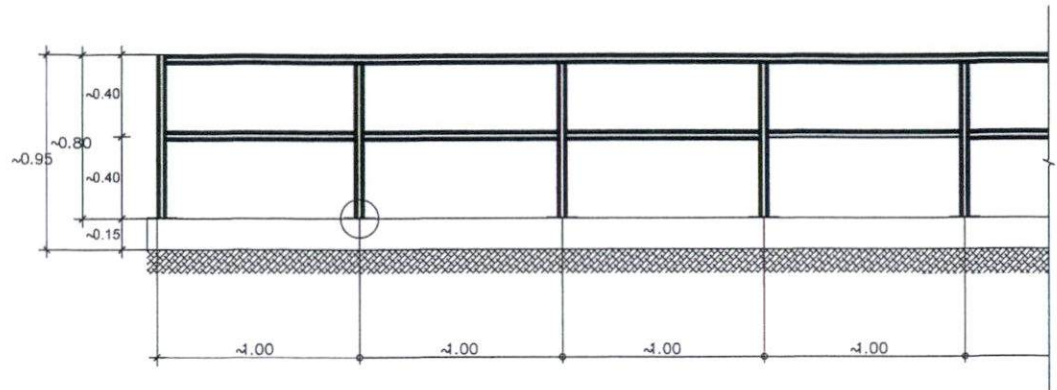

งานติดตั้งราวกันตกเหล็กรูปพรรณ

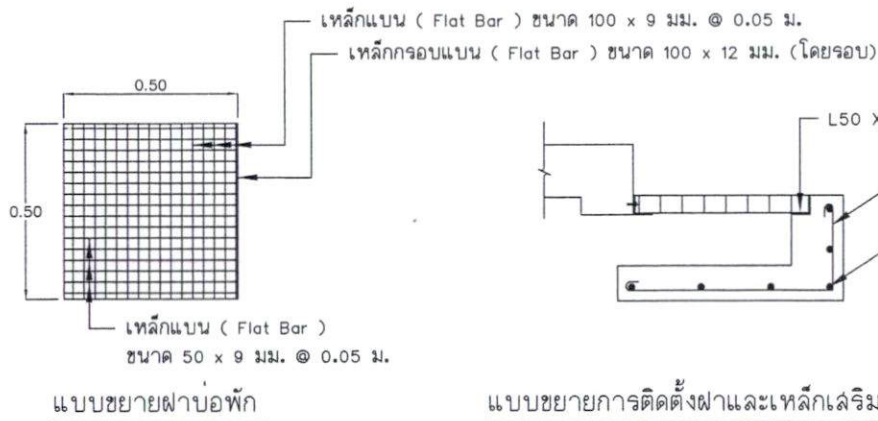

แบบขยายฝ้าบ่อพัก

แบบขยายการติดตั้งฝ้าและเหล็กเสริม

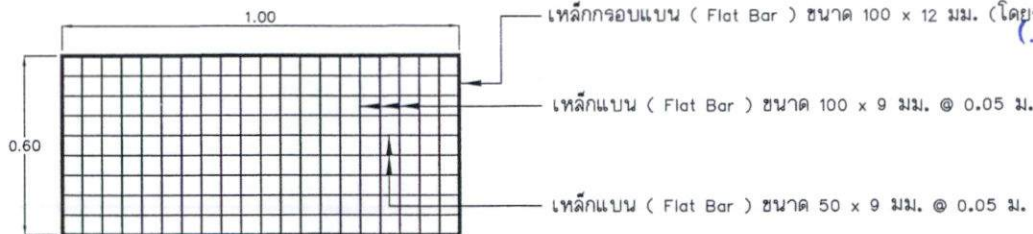

แบบขยายฝ้าปิดรางระบายน้ำ

(ลงชื่อ).....  
 (นายระเด่น สมะแอ)  
 รองนายกองค์การบริหารส่วนจังหวัดยะลา ปฏิบัติราชการแทน  
 นายกองค์การบริหารส่วนจังหวัดยะลา  
 (ลงชื่อ).....  
 (นายนิพนธ์ เสถียรดิกล)  
 (ลงชื่อ).....  
 (นางสาวกัณรินทร์ ทองเทด)  
 (ลงชื่อ).....  
 (นางสาวนริศนา วัฒนเสถ)  
 งานปรับปรุงห้องน้ำลงบริเวณทางเท้า , ฝาตะแกรงเหล็ก



องค์การบริหารส่วนจังหวัดยะลา				
เห็นทางสาย	สำรวจ		นายอุดมมาน ชูพันธ์	เห็นชอบ
บริเวณถนนเส้นเดียว (ชุมชนสวนผัก)	สำรวจ		นายชูโฮม ชุมภะพันธ์	
	ออกแบบ		นายอสมิต ตาละ	
แบบขยาย	เขียนแบบ		นายนิศกุล เจ๊ะซู	ปลัดองค์การบริหารส่วนจังหวัดยะลา
	เขียนแบบ		นายอานัน ตาละ	อนุมัติ
แบบเลขที่ อบจ.ยล	แผ่นที่ 13	หน้า	นายชูโฮม ชุมภะพันธ์	
แก้ไขครั้งที่			นายเอกวรา ยี่เสิน	
			ผู้อำนวยการกองช่าง	นายนิพนธ์ เพ็ชระวาร

ลงวันที่..... 17 ก.ย. 2567

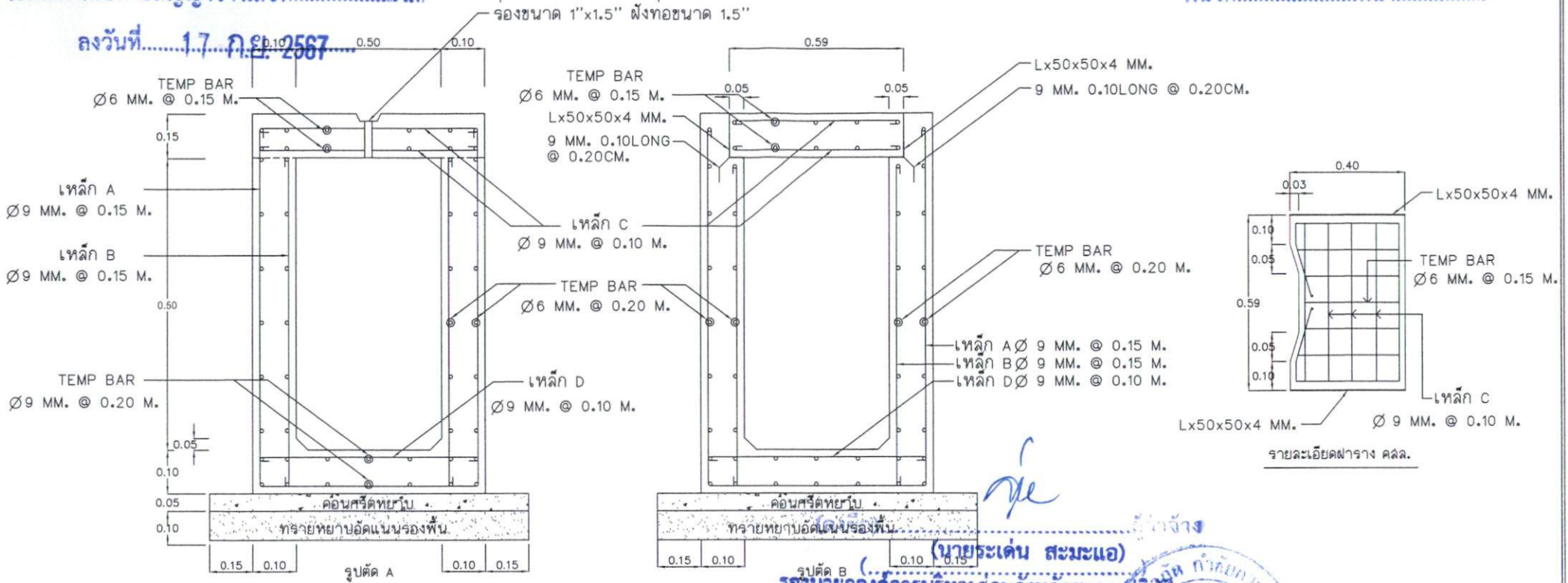

วางระบายน้ำขนาด กว้าง 0.50 เมตร สูง 0.50 เมตร

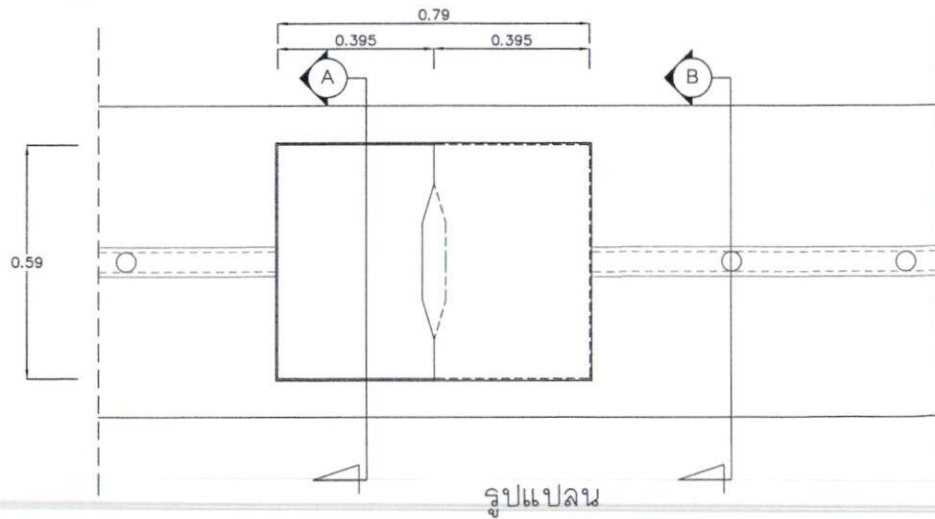

นายระเด่น สมะแอ  
 (นายระเด่น สมะแอ)  
 รองนายกองค์การบริหารส่วนจังหวัดยะลา ปฏิบัติราชการแทน  
 (ลงชื่อ) นายกองศักดิ์การบริหารส่วนจังหวัดยะลา  
 (นายพันซ์ เสถียรดิกล)



(ลงชื่อ) ..... ทนายเหตุ  
 (นางสาวภริรินทร์ .....)  
 (ลงชื่อ) .....  
 (นางสาวนริภา.....)

1. ความถูกต้องและความลึกของบ่อน้ำสามารถเปลี่ยนแปลงได้โดยให้ถือเอาตามที่ระบุในแบบแปลนเป็นหลัก
2. ตัวหนังสือในการก่อสร้างสามารถเปลี่ยนแปลงเคลื่อนย้ายได้ตามความเหมาะสมโดยให้ขึ้นอยู่กับดุลยพินิจของคณะกรรมการตรวจรับพัสดุ แต่ปริมาณงานโดยรวมต้องเท่าเดิม
3. ผู้รับจ้างเริ่มระดับดินที่ท้องคุระบายน้ำ เพื่อคุระบายน้ำสามารถระบายน้ำได้ และกำหนดจุดเปิดช่องให้มีการระบายน้ำออกจากรางน้ำตามความเหมาะสม แต่ทั้งนี้ต้องได้รับความเห็นชอบจากคณะกรรมการตรวจรับพัสดุด้วย
4. วิธีคูที่ใช้ผสมคอนกรีตส่วนผสมของคอนกรีตและเหล็กเสริมคอนกรีตให้ใช้ตามมาตรฐานกรมทางหลวงชนบท มทช. 101 และ มทช. 103 ตามลำดับ
5. คอนกรีตที่ใช้ให้ใช้คอนกรีตชนิด ค.2 ตาม มทช. 101 กำหนดค่าแรงอัดประลัยของแท่งคอนกรีตมาตรฐานขนาด 15x15x15 ซม. ที่อายุ 28 วัน ต้องไม่น้อยกว่า 240 กก./ตร.ซม. หรือเทียบเท่า
6. เหล็กชนิด สบ ให้เป็นรูปตัว Y
7. ในกรณีที่เกิดปัญหาหรือมีการเปลี่ยนแปลงรายละเอียด ใดๆ ให้อยู่ในดุลยพินิจของผู้ควบคุมงานหรือเจ้าของแบบต้นสังกัด
8. แบบวางระบายน้ำ อ้างอิงจากแบบมาตรฐานงานทาง สำหรับบ่อค้ำปกครองส่วนท้องถิ่น แบบเลขที่ ทถ-5-301 แผ่นที่ 80

ลงวันที่ 17 ก.ย. 2567

รายละเอียดการแบ่งงวดงาน

งานจ้างก่อสร้างถนนคอนกรีตเสริมเหล็ก พร้อมวางระบายน้ำคอนกรีตเสริมเหล็ก บริเวณถนนรัตนเสถียร (ชุมชนสวนผัก) เขตเทศบาลเมืองเบตง ตำบลเบตง อำเภอเบตง จังหวัดยะลา

จำนวน 1 ฉบับ  
ผนวก 2 หน้า 1

งวดที่ ๑ เป็นจำนวนเงินร้อยละ ๑๘.๔๑% ของค่าจ้างที่ตกลงทำสัญญาจ้าง เป็นจำนวนเงิน ๕๒๖,๕๒๖.- บาท (ห้าแสนสองหมื่นหกพันห้าร้อยยี่สิบหกบาทถ้วน) จะจ่ายให้เมื่อผู้รับจ้างได้ปฏิบัติงาน ดังนี้

- งานติดตั้งป้ายประชาสัมพันธ์
  - งานรื้อผิวคอนกรีตเดิม
  - งานรื้อวางระบายน้ำคสล. เดิม (บริเวณหน้าเรือนจำ)
  - งานรื้อวางระบายน้ำ คสล. เดิม (บริเวณทางขึ้นเนินโรงแรมเพนท์เฮาส์)
  - งานวางระบายน้ำ คสล. ขนาดกว้าง ๐.๕๐ เมตร ลึก ๐.๕๐ เมตร ปริมาณงาน ๑๑๐.๐๐ เมตร
  - งานพื้นคสล. หน้า ๐.๑๕ เมตร ปิดระบายน้ำขนาดกว้าง ๐.๕๐ เมตร ปริมาณงาน ๘๖๐๐ เมตร
- ระยะเวลาการปฏิบัติงาน ให้แล้วเสร็จภายใน ๑๐๕ วัน พร้อมส่งมอบงานจ้างและคณะกรรมการตรวจรับเรียบร้อยแล้ว ภายในวันที่ ๓๑ ธันวาคม ๒๕๖๗

งวดที่ ๒ เป็นจำนวนเงินร้อยละ ๒๖.๗๗% ของค่าจ้างที่ตกลงทำสัญญาจ้าง เป็นจำนวนเงิน ๗๖๕,๖๒๒.- บาท (เจ็ดแสนหกหมื่นห้าพันหกร้อยยี่สิบสองบาทถ้วน) จะจ่ายให้เมื่อผู้รับจ้างได้ปฏิบัติงาน ดังนี้

- งานรื้อวางระบายน้ำคสล. เดิม (บริเวณหน้าโรงแรมเพนท์เฮาส์) ผู้ว่าจ้าง (นายระเด่น สมะแอ)
  - งานรื้อสาธารณูปโภค ท่อ H.P.E Ø(๑.๕") รองนายกองค์การบริหารส่วนจังหวัดยะลา นายกิตติราชากรแทน
  - งานรื้อผิวลาดยางเดิม
  - งานรื้อชั้นทางเดิม (ชั้นพื้นทางหินคลุก) นายกองดีการบริหารส่วนจังหวัดยะลา
  - งานตัดดินคันทาง (นายนิพนธ์ เสถียรดิลก)
  - งานหินคลุกปรับระดับบดอัดแน่น
  - งานวางระบายน้ำ คสล. ขนาดกว้าง ๐.๕๐ เมตร ลึก ๐.๕๐ เมตร แล้วเสร็จ
  - งานพื้นคสล. หน้า ๐.๑๕ เมตร ปิดระบายน้ำขนาดกว้าง ๐.๕๐ เมตร แล้วเสร็จ
- ระยะเวลาการปฏิบัติงาน ให้แล้วเสร็จภายใน ๑๐๐ วัน พร้อมส่งมอบงานจ้างและคณะกรรมการตรวจรับเรียบร้อยแล้ว ภายในวันที่ ๑ มีนาคม ๒๕๖๘ (นางสาวนริภานต์ พิณโส)



งวดที่ ๓ เป็นจำนวนเงินร้อยละ ๕๔.๘๒% ของค่าจ้างที่ตกลงทำสัญญาจ้าง เป็นจำนวนเงิน ๑,๕๖๗,๘๕๒.- บาท (หนึ่งล้านห้าแสนหกหมื่นเจ็ดพันแปดร้อยห้าสิบสองบาทถ้วน) จะจ่ายให้เมื่อผู้รับจ้างได้ปฏิบัติงาน ดังนี้

- งานผิวทางพอร์ตแลนด์ซีเมนต์คอนกรีต แล้วเสร็จ
- งานรอยต่อเพื่อหดตามขวาง (Contraction joint) แล้วเสร็จ
- งานรอยต่อตามยาว (longitudinal joint) แล้วเสร็จ
- งานก่อสร้างช่องระบายน้ำ คสล. ขนาด ๐.๕๐x๐.๕๐ เมตร พร้อมฝาตะแกรงเหล็กแล้วเสร็จ
- งานติดตั้งฝาระบายน้ำ คสล. ๑ จุดต่อ ๒ ฝา แล้วเสร็จ
- งานทางเชื่อมผิวทางพอร์ตแลนด์ซีเมนต์คอนกรีต แล้วเสร็จ
- งานตีเส้นจราจรสีเทอร์โมพลาสติกสีขาว และสีเหลือง แล้วเสร็จ
- งานตีเส้น Rumble Strip แล้วเสร็จ
- งานยางหยอดข้างระบายน้ำ

ลงวันที่..... 17 ก.ย. 2567 .....

-๒-

- งานติดตั้งราวกันตก เหล็กรูปพรรณ แล้วเสร็จ
- งานปรับปรุงช่องระบายน้ำคันทันพร้อมฝาดะแกรงเหล็ก แล้วเสร็จ
- งานทาสีราวสะพานอะคริลิก กิ่งเงาชนิดภายนอก แล้วเสร็จ
- งานปรับปรุงทางเท้าเดิม งานเบ็ดเตล็ดอื่นๆ แล้วเสร็จ
- งานติดตั้งฝารางระบายน้ำตามากรุ๊ก ขนาด ๐๖.๐x๑.๐๐ เมตร แล้วเสร็จ
- งานติดตั้งแผ่นป้ายหลังก่อสร้างแล้วเสร็จ และงานเก็บรายละเอียดที่เหลือทั้งหมดของ

โครงการจนแล้วเสร็จเรียบร้อย

ระยะเวลาการปฏิบัติงาน ให้แล้วเสร็จภายใน ๑๐๕ วัน พร้อมส่งมอบงานจ้างและ  
คณะกรรมการตรวจรับเรียบร้อยแล้ว ภายในวันที่ ๑๔ มิถุนายน ๒๕๖๘

(ลงชื่อ).....ผู้ว่าจ้าง

(นายระเด่น สมะแอ)

รองนายกองค์การบริหารส่วนจังหวัดยะลา ปฏิบัติราชการแทน

(ลงชื่อ) นายองค์การบริหารส่วนจังหวัดยะลา

(นายนิพนธ์ เสถียรดิลก)



(ลงชื่อ).....พยาน

(นางสาวภริรินทร์ ทองเทศ)

(ลงชื่อ).....พยาน

(นางสาวนริگانต์ พิณโล)



ลงวันที่ 17 ก.ย. 2567

จำนวน..... 1 ฉบับ

ใบแจ้งปริมาณงานและราคาและใบบัญชีรายการก่อสร้าง 3 หน้า 1

จ้างก่อสร้างโครงการก่อสร้างถนนคอนกรีตเสริมเหล็ก พร้อมรางระบายน้ำคอนกรีตเสริมเหล็ก  
สถานที่ก่อสร้าง บริเวณถนนรัตนเสถียร(ชุมชนสวนผัก) เขตเทศบาลเมืองเบตง ตำบลเบตง อำเภอเบตง จังหวัดยะลา

หน่วยงานเจ้าของโครงการ : องค์การบริหารส่วนจังหวัดยะลา

โดย..... ห้างหุ้นส่วนจำกัด กำชัยการโยธา

ที่	รายการค่าวัสดุและแรงงาน	จำนวน	หน่วย	ราคา/หน่วย	จำนวนเงิน	หมายเหตุ
<b>1. งานถนนคอนกรีตเสริมเหล็ก</b>						
<b>1.1 งานรื้อโครงสร้างถนนเดิม (REMOVAL OF EXISTING STRUCTURES)</b>						
1	1.1.1 งานรื้อผิวลาดยางเดิม (REMOVAL OF EXISTING ASPHALT CONCRETE SURFACE)	1,437.00	ตร.ม.	23.93	34,387.41	
2	1.1.2 งานรื้อผิวคอนกรีตเดิม (REMOVAL OF EXISTING ASPHALT CONCRETE PAVEMENT)	30.50	ตร.ม.	168.54	5,140.47	
3	1.1.3 งานรื้อรางระบายน้ำเดิม คสล.เดิม (บริเวณหน้าโรงแรมแพนเฮ้าส์)	12.75	ตร.ม.	63.85	814.09	
4	1.1.4 งานรื้อรางระบายน้ำ คสล.เดิม (บริเวณหน้าเรือนจำ)	189.00	ตร.ม.	63.85	12,067.65	
5	1.1.5 งานรื้อรางระบายน้ำ คสล.เดิม (บริเวณหน้าโรงแรมแพนเฮ้าส์)	127.50	ตร.ม.	63.85	8,140.88	
<b>1.2 งานดิน (EARTHWORK)</b>						
<b>1.2.1 งานตัดคันทาง (ROADWAY EXCAVATION)</b>						
6	1.2.1.1 งานตัดดิน (EARTH EXCAVATION)	215.55	ลบ.ม.	70.42	15,179.03	
<b>1.3 งานรองพื้นทางและพื้นทาง (SUBBASE AND BASE COURSES)</b>						
7	1.3.1 งานรื้อชั้นทางเดิมและก่อสร้างใหม่ (SCARIFICATION & RECONSTRUCTION OF EXISTING BASE) (ชั้นพื้นทางหินคลุก/กรวดไม่)	1,437.00	ตร.ม.	22.35	32,116.95	(นางระเด่น สะมะแอ) รองนายกองค์การบริหารส่วนจังหวัดยะลา ปฏิบัติราชการแทน นายกองค์การบริหารส่วนจังหวัดยะลา
<b>1.3.2 งานพื้นทาง (BASE COURSES)</b>						
8	1.3.2.1 งานพื้นทางหินคลุก (CRUSHED ROCK SOIL AGGREGATE TYPE BASE)	215.55	ลบ.ม.	2,047.67	441,375.27	(นางสาวศิริรัตน์ ทองเทศ) (นางสาวศิริรัตน์ ทองเทศ) นายนิพนธ์ เติญศิริติก
<b>1.4 งานผิวทาง (SURFACE CONCRETE)</b>						
<b>1.4.1 งานผิวทางปอร์ตแลนด์ซีเมนต์คอนกรีต (PORTLAND CEMENT CONCRETE PAVEMENT)</b>						
9	1.4.1.1 งานผิวทางปอร์ตแลนด์ซีเมนต์คอนกรีต (PORTLAND CEMENT CONCRETE PAVEMENT) (ใช้ตะแกรงเหล็ก)	1,437.00	ตร.ม.	781.76	1,123,389.12	
10	1.4.1.2 รอยต่อเพื่อหดตัวตามขวาง (CONTRACTION JOINT)	149.00	เมตร	225.87	33,654.63	
11	1.4.1.3 รอยต่อตามยาว (LONGITUDINAL JOINT)	220.00	เมตร	95.59	21,029.80	



ลงวันที่..... 17 ก.ย. 2567

**ใบแจ้งปริมาณงานและราคาและใบบัญชีรายการก่อสร้าง**

จ้างก่อสร้างโครงการก่อสร้างถนนคอนกรีตเสริมเหล็ก พร้อมรางระบายน้ำคอนกรีตเสริมเหล็ก  
สถานที่ก่อสร้าง บริเวณถนนรัตนเสถียร(ชุมชนสวนผัก) เขตเทศบาลเมืองเบตง ตำบลเบตง อำเภอเบตง จังหวัดยะลา  
หน่วยงานเจ้าของโครงการ : องค์การบริหารส่วนจังหวัดยะลา  
โดย.....ห้างหุ้นส่วนจำกัด กำชัยการโยธา

ที่	รายการค่าวัสดุและแรงงาน	จำนวน	หน่วย	ราคา/หน่วย	จำนวนเงิน	หมายเหตุ
	<b>1.5 งานเบ็ดเตล็ด (MISCELLANEOUS)</b>					
12	1.5.1 งานราวกันตกเหล็กรูปพรรณ ยาว 18 ม. สูง 0.80 ม.	1.00	ชุด	17,545.76	17,545.76	
13	1.5.2 งานราวกันตกเหล็กรูปพรรณ ยาว 2.40 ม. สูง 0.80 ม.	1.00	ชุด	2,832.67	2,832.67	
14	1.5.3 ปรับปรุงช่องระบายน้ำคั่นหินพร้อมฝาคะแครง	14.00	ชุด	911.71	12,763.94	
15	1.5.4 ทาสีราวสะพาน อะคริลิกกึ่งเงา	1.00	งาน	11,830.52	11,830.52	
16	1.5.5 ปรับปรุงทางเท้าเดิมและงานอื่นๆ	115.00	คร.ม.	475.67	54,702.05	
17	1.5.6 ยางหยอดข้างคูระบายน้ำ	75.00	เมตร	101.42	7,606.50	
18	1.5.7 งานรื้อสาธารณูปโภคท่อ H.P.P.E ขนาด 1.5 "	1.00	งาน	5,280.01	5,280.01	
	1.5.8 งานตีเส้นจราจร (MARKINGS)					
19	1.5.8.1 THERMOPLASTIC PAINT ระดับ 1 (WHITE)	44.00	คร.ม.	421.67	18,553.48	
20	1.5.8.2 THERMOPLASTIC PAINT ระดับ 1 (YELLOW)	22.00	คร.ม.	421.67	9,276.74	
21	1.5.8.3 RYMBLE STRIP	3.4	คร.ม.	668.86	2,320.94	
	1.5.9 งานโครงสร้างเบ็ดเตล็ด (MISCELLANEOUS STRUCTURES)					
	1.5.9.1 รางระบายน้ำคอนกรีตเสริมเหล็ก					
22	1.5.9.1.1 รางระบายน้ำคอนกรีตเสริมเหล็ก ขนาด 0.50 ม. ลึก 0.50 ม.	4262.77	ม.	4262.77	31,970.78	
23	1.5.9.1.2 ฝารางระบายน้ำตาหมากรุก	7.50	ม.	14,516.20	108,871.50	
24	1.6 รางระบายน้ำคอนกรีตเสริมเหล็ก ขนาด 0.50 ม. ลึก 0.50 ม. (บริเวณหน้าเรือนจำ)	79.00	ม.	3,880.40	306,551.60	
25	1.7 ฝารางระบายน้ำ ค.ส.ล. 1 จุด ต่อ 2 ฝ่า (บริเวณหน้าเรือนจำ)	15.00	จุด	1,610.96	24,164.40	
26	1.8 พื้น ค.ส.ล หน้า 0.15 ม. ปิดคูระบายน้ำ ขนาด 0.50 ม. (บริเวณหน้าเรือนจำ)	67.00	ม.	1,211.11	81,144.37	
27	1.9 รางระบายน้ำคอนกรีตเสริมเหล็ก ขนาด 0.50 ม. ลึก 0.50 ม. (บริเวณทางขึ้นโรงแรมแพนเฮ้าส์)	75.00	ม.	3,880.40	291,030.00	
28	1.10 ฝารางระบายน้ำ ค.ส.ล. 1 จุด ต่อ 2 ฝ่า (บริเวณทางขึ้นโรงแรมแพนเฮ้าส์)	15.00	จุด	1,610.96	24,164.40	
29	1.11 พื้น ค.ส.ล หน้า 0.15 ม. ปิดคูระบายน้ำ ขนาด 0.50 ม. (บริเวณทางขึ้นโรงแรมแพนเฮ้าส์)	63.00	ม.	1,211.11	76,299.93	
30	1.12 ช่องระบายน้ำ คส.ล. ขนาด 0.50 x 0.50 ม. พร้อมฝาคะแครง	1.00	จุด	16,883.96	16,883.96	





**ใบแจ้งปริมาณงานและราคาและใบบัญชีรายการก่อสร้าง**

จ้างก่อสร้างโครงการก่อสร้างถนนคอนกรีตเสริมเหล็ก พร้อมรางระบายน้ำคอนกรีตเสริมเหล็ก  
สถานที่ก่อสร้าง บริเวณถนนระดับเสถียร(ชุมชนสวนผัก) เขตเทศบาลเมืองเบตง ตำบลเบตง อำเภอเบตง จังหวัดยะลา

หน่วยงานเจ้าของโครงการ : องค์การบริหารส่วนจังหวัดยะลา

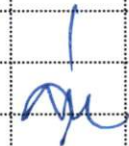
โดย.....ห้างหุ้นส่วนจำกัด กำชัยการโยธา

ที่	รายการค่าวัสดุและแรงงาน	จำนวน	หน่วย	ราคา/หน่วย	จำนวนเงิน	หมายเหตุ
	1.13 งานทางเชื่อม					
31	1.13.1 ทางเชื่อมผิวทางปอร์ตแลนด์ซีเมนต์คอนกรีต	30.50	ตร.ม.	781.76	23,843.68	
	1.13.2 งานเบ็ดเตล็ด (MISCELLANEOUS )					
	1.13.2.1 งานป้ายจราจร (TRAFFIC SIGNS)					
	1.13.2.1.1 เสาป้าย (SIGN POST)					
	1.13.2.1.1.1 เสาป้ายคอนกรีตขนาด 0.12 x 0.12 ม. (R.C SIGN POST 0.12 x 0.12 M.)	3.00	ม.	609.77	1,829.31	
	1.13.2.1.2 แผ่นป้ายหลังการก่อสร้างแล้วเสร็จ	0.72	ตร.ม.	4,497.45	3,238.16	
 (ลงชื่อ)..... (นายระเด่น สะมะแอ) <b>รองนายกองค์การบริหารส่วนจังหวัดยะลา ปฏิบัติราชการแทน</b> (ลงชื่อ)..... นายอนุชิต รัตนชัย <b>นายก อบจ. ยะลา</b> (ลงชื่อ)..... พยาน (นางสาวกิริรินทร์ ทองเทศ) <b>รวมเป็นเงินทั้งสิ้น 2,860,000.00 บาท</b> (ลงชื่อ)..... พยาน (นางสาวนริศพร อึ้งไพบูลย์) <b>เสนอราคาค่าก่อสร้าง</b> (นางสาวนริศพร อึ้งไพบูลย์)						
						

เรียน ประธานคณะกรรมการซื้อหรือจ้างโดยวิธีคัดเลือก

1. ข้าพเจ้า.....หจก.กำชัยการโยธา.....อยู่เลขที่.....85.....หมู่ที่.....-.....ถนน.....ประชาธิปไตย  
ซอย 12 .....ตำบล.....เบตง.....อำเภอ.....เบตง.....จังหวัด.....ยะลา.....โทรศัพท์.....081-8967061.....โดย  
.....นายธงชัย เสถียรดิลล .....ผู้ลงนามข้างทำยนี้ได้พิจารณาเงื่อนไขต่างๆ ในเอกสาร โดยวิธีคัดเลือกตามหนังสือเชิญ  
ร่วมเสนอราคา ที่ ยล 51009/ ...2359..... ลงวันที่ .....23/08/2567.....โดยตลอดและยอมรับ  
ข้อกำหนดและเงื่อนไขนั้นแล้ว รวมทั้งรับรองว่า ข้าพเจ้าเป็นผู้มีคุณสมบัติครบถ้วนตามที่กำหนด และไม่เป็นผู้ทำงาน  
ของทางราชการหรือของหน่วยการบริหารราชการส่วนท้องถิ่น

2. ข้าพเจ้าขอเสนอที่จะทำงาน .....โครงการก่อสร้างถนนคอนกรีตเสริมเหล็ก พร้อมวางระบายน้ำ  
คอนกรีตเสริมเหล็ก บริเวณถนนรัตนเสถียร ( ชุมชนสวนผัก) .....เขตเทศบาลเมืองเบตง ตำบลเบตง อำเภอเบตง  
จังหวัดยะลา.....

ตามข้อกำหนดเงื่อนไข แบบรูป ที่กำหนดในเงื่อนไขเอกสารโดยวิธีคัดเลือก ตามราคาดังที่ได้ระบุไว้ในแบบทำใบเสนอราคานี้  
เป็นเงินทั้งสิ้น.....2,865,000.00.....บาท (.....สองล้านแปดแสนหกหมื่นห้าพันบาทถ้วน.....)

ซึ่งได้รวมภาษีมูลค่าเพิ่ม จำนวน....187,429.91.....บาท ตลอดจนภาษีอากรนั้น ๆ และค่าใช้จ่ายทั้งปวงไว้ด้วยแล้ว

3. คำเสนอนี้จะยื่นอยู่เป็นระยะเวลา.....180.....วัน นับแต่วันเปิดซองโดยวิธีคัดเลือก  
และองค์การบริหารส่วนจังหวัดยะลา อาจรับคำเสนอนี้ ณ เวลาใดก็ได้ก่อนที่จะครบกำหนดระยะเวลาดังกล่าวหรือ  
ระยะเวลาที่ได้ยื่นออกไปตามเหตุผลอันสมควรที่ องค์การบริหารส่วนจังหวัดยะลา ร้องขอ.....ผู้ว่าจ้าง  
(นายระเด่น สมะแอ)

4. กำหนดเวลาส่งมอบ ข้าพเจ้ารับรองที่จะเริ่มทำงานตามสัญญาและข้อสมบัตินี้ครบถ้วนตามที่ระบุไว้ในหนังสือแจ้งจาก  
องค์การบริหารส่วนจังหวัดยะลาว่าให้เริ่มทำงานตามสัญญาและข้อสมบัตินี้ครบถ้วนตามที่ระบุไว้ในหนังสือแจ้งโดย  
ครบถ้วนถูกต้อง ภายใน.....270.....วัน นับถัดจากวันลงนามในสัญญา.....(ลงชื่อ).....

5. ในกรณีที่ข้าพเจ้าได้รับการพิจารณาให้ชนะโดยวิธีคัดเลือก ข้าพเจ้ารับรองที่จะ

5.1 ทำสัญญาตามแบบสัญญาจ้าง (เดิมที่.....).....โดยวิธีคัดเลือกกับองค์การบริหารส่วนจังหวัดยะลา  
ภายใน 7 วัน นับถัดจากวันที่ได้รับหนังสือแจ้งให้ไปทำสัญญา หรือวันที่องค์การบริหารส่วนจังหวัดยะลา กำหนดไว้ใน  
หนังสือแจ้งให้ไปทำสัญญา (นางสาวกิริรินทร์ ทองเทศ)

5.2 มอบหลักประกันการปฏิบัติตามสัญญาตามที่ระบุไว้ในข้อ ๘ ของเอกสารโดยวิธีคัดเลือก ให้แก่  
"องค์การบริหารส่วนจังหวัดยะลา" ก่อนหรือในขณะที่ได้ลงนามในสัญญาเป็นจำนวนร้อยละ 5 ของราคาตามสัญญาที่  
ได้ระบุไว้ในใบเสนอราคา นี้ เพื่อเป็นหลักประกันการปฏิบัติตามสัญญาโดยถูกต้องและครบถ้วน

/หากข้าพเจ้า...

.....ประธานกรรมการ  
.....กรรมการ  
.....กรรมการ



ลงวันที่..... 17 ก.ย. 2567 .....

หากข้าพเจ้าไม่ปฏิบัติให้ครบถ้วนตามที่ระบุไว้ข้างต้นนี้ ข้าพเจ้ายอมให้องค์การบริหารส่วนจังหวัดยะลา ropic หรือเรียกหรือจากผู้ออกหนังสือคำประกันรวมทั้งยินดีชดใช้ค่าเสียหายใด ๆ ที่อาจมีแก่องค์การบริหารส่วนจังหวัดยะลา และองค์การบริหารส่วนจังหวัดยะลา มีสิทธิที่จะให้ผู้เสนอราคารายอื่นเป็นผู้เสนอราคาได้ หรือองค์การบริหารส่วนจังหวัดยะลาอาจเรียกเสนอราคาใหม่ก็ได้

6. ข้าพเจ้ายอมรับว่า องค์การบริหารส่วนจังหวัดยะลา ไม่มีความผูกพันที่จะรับคำเสนอนี้ หรือใบเสนอราคาใด ๆ รวมทั้งไม่ต้องรับผิดชอบในค่าใช้จ่ายใด ๆ อันอาจเกิดขึ้นในการที่ข้าพเจ้าได้เข้าเสนอราคา

7. ข้าพเจ้าได้ตรวจทานตัวเลขและตรวจสอบเอกสารต่าง ๆ ที่ได้ยื่นพร้อมใบเสนอราคานี้โดยละเอียดแล้ว และเข้าใจดีว่า องค์การบริหารส่วนจังหวัดยะลาไม่ต้องรับผิดชอบใด ๆ ในความผิดพลาดหรือตกหล่น

8. ใบเสนอราคานี้ได้ยื่นเสนอโดยบริสุทธิ์ยุติธรรม และปราศจากกลล่อหรือการสมรู้ร่วมคิดกัน โดยไม่ชอบด้วยกฎหมายกับบุคคลใดบุคคลหนึ่ง หรือหลายบุคคล หรือกับห้างหุ้นส่วนบริษัทใด ๆ ที่ได้ยื่นเสนอราคาในคราวเดียวกัน

เสนอมา ณ วันที่.....27.....เดือน ...สิงหาคม.....พ.ศ.....2567.....

(ลงชื่อ).....  
 (.....นายธงชัย เสถียรดีลัก.....)  
 ตำแหน่ง.....หุ้นส่วนผู้จัดการ.....

(ลงชื่อ)..... ผู้ว่าจ้าง  
 (นายระเด่น สมะแอ)  
 รองนายกองค์การบริหารส่วนจังหวัดยะลา นายกข้าราชการแทน  
 (ลงชื่อ).....  
 (นายนิพนธ์ เสถียรดีลัก)

(ลงชื่อ)..... พยาน  
 (นางสาวภิรรินทร์ ทองเทศ)

(ลงชื่อ)..... พยาน  
 (นางสาวนริگانต์ พิณโส)

.....ฝ่ายอำนวยการ  
 .....กรรมการ  
 .....กรรมการ



ลงวันที่ 17 ก.ย. 2567

บันทึกการต่อรองราคา

การเสนอราคางานจ้างก่อสร้างถนนคอนกรีตเสริมเหล็ก พร้อมวางระบายน้ำคอนกรีตเสริมเหล็ก บริเวณถนนรัตนเสถียร (ชุมชนสวนผัก) เขตเทศบาลเมืองเบตง ตำบลเบตง อำเภอเบตง จังหวัดยะลา โดยวิธีคัดเลือก

เขียนที่ องค์การบริหารส่วนจังหวัดยะลา วันที่ ๒๘ สิงหาคม พ.ศ. ๒๕๖๗

ตามหนังสือขอเชิญร่วมเสนอราคางานจ้างก่อสร้างถนนคอนกรีตเสริมเหล็ก พร้อมวางระบายน้ำคอนกรีตเสริมเหล็กฯ ที่ ยล ๕๑๐๐๙/๒๓๕๗-๒๓๖๖ ลงวันที่ ๒๓ สิงหาคม ๒๕๖๗ คณะกรรมการจ้างโดยวิธีคัดเลือกได้เชิญผู้ประกอบการ เข้าร่วมยื่นข้อเสนอราคางานจ้างก่อสร้างถนนคอนกรีตเสริมเหล็ก พร้อมวางระบายน้ำคอนกรีตเสริมเหล็ก บริเวณถนนรัตนเสถียร (ชุมชนสวนผัก) เขตเทศบาลเมืองเบตง ตำบลเบตง อำเภอเบตง จังหวัดยะลา โดยวิธีคัดเลือก ในวงเงินงบประมาณ ๒,๙๘๘,๐๐๐.๐๐ บาท (สองล้านเก้าแสนแปดหมื่นแปดพันบาทถ้วน) ราคากลางเป็นเงิน ๒,๘๖๕,๘๐๓.๐๓ บาท (สองล้านแปดแสนหกหมื่นห้าพันแปดร้อยสามบาทสามสตางค์) ระหว่างเวลา ๐๙.๐๐ น. ถึง ๑๒.๐๐ น. ณ องค์การบริหารส่วนจังหวัดยะลา สำหรับเกณฑ์การพิจารณาผลการยื่นข้อเสนอครั้งนี้พิจารณาตัดสินโดยใช้เกณฑ์ราคา ซึ่งในวันเวลาดังกล่าวมีผู้ยื่นข้อเสนอ จำนวน ๓ ราย ประกอบด้วย

- ๑. ห้างหุ้นส่วนจำกัด กำชัยการโยธา เสนอราคา ๒,๘๖๕,๐๐๐.- บาท
- ๒. ห้างหุ้นส่วนจำกัด ประเสริฐเบตงการโยธา เสนอราคา ๒,๘๖๕,๒๐๐.- บาท
- ๓. ห้างหุ้นส่วนจำกัด อ.การช่างเบตง เสนอราคา ๒,๘๖๕,๕๐๐.- บาท

คณะกรรมการจ้างโดยวิธีคัดเลือก ได้ทำการตรวจสอบเอกสารและพิจารณาคุณสมบัติของผู้ยื่นข้อเสนอทั้ง ๓ รายแล้ว ปรากฏว่าผู้ยื่นข้อเสนอราคาทั้ง ๓ ราย ไม่มีผลประโยชน์ร่วมกัน และมีคุณสมบัติถูกต้องตามเงื่อนไขที่องค์การบริหารส่วนจังหวัดยะลา กำหนด โดย ห้างหุ้นส่วนจำกัด กำชัยการโยธา เป็นผู้เสนอราคาต่ำสุด เป็นเงิน ๒,๘๖๕,๐๐๐.-บาท (สองล้านแปดแสนหกหมื่นห้าพันแปดร้อยสามบาทสามสตางค์) และยื่นค่างวดเงินงบประมาณที่ตั้งไว้

ในการนี้ คณะกรรมการจ้างโดยวิธีคัดเลือก พิจารณาแล้วเพื่อประโยชน์ของทางราชการจึงได้ต่อรองราคากับ ห้างหุ้นส่วนจำกัด กำชัยการโยธา ทาง หจก.ฯ ยินดีลดวงเงินให้ เป็นเงินจำนวนเงิน ๕,๐๐๐.- บาท (ห้าพันบาทถ้วน) คงเหลือวงเงิน ๒,๘๖๐,๐๐๐.- บาท (สองล้านแปดแสนหกหมื่นบาทถ้วน) และยินดีปฏิบัติตามเงื่อนไขที่องค์การบริหารส่วนจังหวัดยะลา กำหนดทุกประการ โดยยื่นราคาสุทธิเป็นเงิน ๒,๘๕๕,๐๐๐.- บาท และส่งมอบงานภายใน ๒๔๐ วัน นับตั้งแต่วันที่ลงนามในสัญญาจ้าง

จึงลงลายมือชื่อไว้เป็นหลักฐาน

(ลงชื่อ)..... พยาน

(ลงชื่อ).....นางสาวนริภานันท์ พิณโส, ผู้เสนอราคา

(นายธงชัย เสถียรดิลก)

(ลงชื่อ)..... ประธานกรรมการ

(นางบุษกร เหตุทอง)

(ลงชื่อ)..... กรรมการ

(นางสาวพรรณนิภา พรพระสงฆ์)

(ลงชื่อ)..... กรรมการ

(นายอุสมาน ยูนี)

ลงวันที่ 17 ก.ย. 2567

สัญญาแบบปรับราคาได้ (ค่า K)

จำนวน 1 ฉบับ  
ผนวก 5 หน้า 1

๑. ประเภทงานก่อสร้าง สูตรและวิธีการคำนวณที่ใช้กับสัญญาแบบปรับราคาได้  
ในการพิจารณาเพิ่มหรือลดราคาค่าจ้างเหมาก่อสร้างให้คำนวณตามสูตร ดังนี้

$$P = (Po) \times (K)$$

กำหนดให้ P = ราคาค่างานต่อหน่วยหรือราคาค่างานเป็นงวดที่จะต้องจ่ายให้ผู้รับจ้าง

Po = ราคาค่างานต่อหน่วยที่ผู้รับจ้างประมูลได้ หรือราคาค่างานเป็นงวด  
ซึ่งระบุไว้ในสัญญาแล้วแต่กรณี

K = ESCALATION FACTOR ที่หักด้วย ๔% เมื่อต้องเพิ่มค่างานหรือ  
บวกเพิ่ม ๔% เมื่อต้องเรียกค่างานคืน

๒. ค่า ESCALATION FACTOR หรือค่า K ได้แยกตามประเภทงานดังนี้

๒.๑ งานดิน หมายถึง การขุดดิน การตักดิน การบดอัดดิน การขุดเปิดหน้าดิน  
การเกลี่ยบดอัดดิน การขุด - ถมบดอัดแน่นเชื่อม คลอง คันคลอง คันกันน้ำ คันทาง ซึ่งต้องใช้เครื่องจักร  
เครื่องมือกลปฏิบัติงาน

สำหรับการถมดินให้หมายความถึงการถมดินหรือทรายหรือวัสดุอื่นที่มีการควบคุม  
คุณสมบัติของวัสดุนั้น และมีข้อกำหนดวิธีการถม รวมทั้งมีการบดอัดแน่นโดยใช้เครื่องจักรเครื่องมือกล เพื่อให้  
ได้มาตรฐานตามที่กำหนดไว้ เช่นเดียวกับงานก่อสร้างถนนหรือเชื่อมชลประทาน

ทั้งนี้ ให้รวมถึงงานประเภท EMBANKMENT, EXCAVATION, SUBBASE, SELECTED  
MATERIAL, UNTREATED BASE และ SHOULDER

$$\text{ใช้สูตร } K = 0.30 + 0.10 \text{ It/Io} + 0.40 \text{ Et/Eo} + 0.20 \text{ Ft/Fo}$$

๒.๒ งานผิวถนนคอนกรีตเสริมเหล็กหมายถึง ผิวถนนคอนกรีตที่ใช้เหล็กเสริม ซึ่งประกอบ  
ด้วยตะแกรงเหล็กเส้นหรือตะแกรงลวดเหล็กกล้าเชื่อมติด (WELDED STEEL WIRE FARRIC) เหล็กเดี่ยว  
(DOWEL BAR) เหล็กยึด (DEFORMED TIE BAR) และรอยต่อต่างๆ (JOINT) ทั้งนี้ ให้หมายความรวมถึง  
แผ่นพื้นคอนกรีตเสริมเหล็กบริเวณคอสะพาน (R.C. BRIDGE APPROACH) ด้วย

$$\text{ใช้สูตร } K = 0.30 + 0.10 \text{ It/Io} + 0.35 \text{ Ct/Co} + 0.10 \text{ Mt/Mo} + 0.15 \text{ St/So}$$

๒.๓ งานท่อระบายน้ำคอนกรีตเสริมเหล็กและงานบ่อพัก หมายถึง ท่อระบายน้ำคอนกรีตเสริมเหล็ก  
สำหรับงานระบายน้ำ (PRECAST REINFORCED CONCRETE DRAINAGE PIPE) บ่อพักหรือ บ่ออัดอากาศ  
เสริมเหล็ก งานลาดคอนกรีตเสริมเหล็กวางระบายน้ำและบ่อรับน้ำลาดคอสะพาน รวมทั้งงานบ่อพักคอนกรีต  
เสริมเหล็กและงานคอนกรีตเสริมเหล็กอื่นที่มีรูปแบบและลักษณะงานคล้ายคลึงกัน เช่น งานบ่อพัก  
(MANHOLE) ท่อร้อยสายโทรศัพท์ ท่อร้อยสายไฟฟ้า เป็นต้น

$$\text{ใช้สูตร } K = 0.35 + 0.20 \text{ It/Io} + 0.15 \text{ Ct/Co} + 0.15 \text{ Mt/Mo} + 0.15 \text{ St/So}$$

ดัชนีราคาที่ใช้คำนวณตามสูตรที่ใช้กับสัญญาแบบปรับราคาได้ จัดหาขึ้นโดยกระทรวง

พาณิชย์

- K = ESCALATION FACTOR (ลงชื่อ).....
- It = ดัชนีราคาผู้บริโภคทั่วไปของประเทศ ในเดือนที่ส่งงานแต่ละงวด
- Io = ดัชนีราคาผู้บริโภคทั่วไปของประเทศ ในเดือนที่เปิดซองประกวดราคา
- Ct = ดัชนีราคาซีเมนต์ในเดือนที่ส่งงานแต่ละงวด
- Co = ดัชนีราคาซีเมนต์ ในเดือนที่เปิดซองประกวดราคา
- Mt = ดัชนีราคาวัสดุก่อสร้าง (ไม่รวมเหล็กและซีเมนต์) ในเดือนที่ส่งงานแต่ละงวด
- Mo = ดัชนีราคาวัสดุก่อสร้าง (ไม่รวมเหล็กและซีเมนต์) ในเดือนที่เปิดซองประกวด  
ราคา
- St = ดัชนีราคาเหล็ก ในเดือนที่ส่งงานแต่ละงวด
- So = ดัชนีราคาวัสดุเหล็ก ในเดือนที่เปิดซองประกวดราคา
- Et = ดัชนีราคาเครื่องจักรกลและบริภัณฑ์ ในเดือนที่ส่งงานแต่ละงวด
- Eo = ดัชนีราคาเครื่องจักรกลและบริภัณฑ์ ในเดือนที่เปิดซองประกวดราคา
- Ft = ดัชนีราคาน้ำมันดีเซลหมุนเร็ว ในเดือนที่ส่งงานแต่ละงวด
- Fo = ดัชนีราคาน้ำมันดีเซลหมุนเร็ว ในเดือนที่เปิดซองประกวดราคา

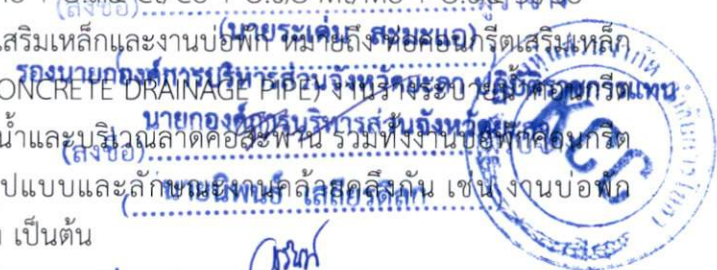

นางสาวกริรินทร์ ทอมเทศ  
.....

ส่งวันที่ 17 ก.ย. 2567

จำนวน..... 1 ฉบับ

หนังสือรับรอง

ผนวก..... 6 หน้า..... 1

ผู้ประกอบการวิชาชีพวิศวกรรมควบคุม

เขียนที่..... หนก. กำแพงเพชร.....

วันที่ 4 เดือน กันยายน พ.ศ. 2567

โดยหนังสือฉบับนี้ ข้าพเจ้า นาย ไซยอัสน์ ฉ่างโกลน อายุ 40 ปี

เชื้อชาติ..... สัญชาติ..... อยู่บ้านเลขที่ 193 หมู่ที่ 1 ถนน.....

ตรอก/ซอย..... ตำบล 8-รม อำเภอ 1204 จังหวัด ยะลา

หมายเลขโทรศัพท์ 081-6097457 สถานที่ทำงาน หนก. กำแพงเพชร

ได้รับอนุญาตให้ประกอบวิชาชีพวิศวกรรมควบคุม ประเภท..... สาขา.....

แขนง..... ตามใบอนุญาตเลขทะเบียน..... อย. 52207

และขณะนี้ไม่ได้ถูกเพิกถอนใบอนุญาตให้ประกอบวิชาชีพ

ขอรับรองว่า ข้าพเจ้าเป็นผู้รับผิดชอบตามพระราชบัญญัติวิชาชีพวิศวกรรม พ.ศ. 2505 โดยข้าพเจ้าเป็นผู้ควบคุมการก่อสร้าง เป็นสิ่งปลูกสร้างชนิด ก่อสร้างถนน คสล. มีใบอนุญาตขึ้นทะเบียน (C อย. ยะลา) จำนวน..... โครงการ ขององค์การบริหารส่วนจังหวัดยะลา อำเภอเมือง จังหวัดยะลา ตามแผนผังบริเวณ, แบบก่อสร้าง และรายการก่อสร้างขององค์การบริหารส่วนจังหวัดยะลา

เพื่อเป็นหลักฐานได้ลงลายมือชื่อไว้เป็นสำคัญ

*(ลายมือชื่อ)*

(ลงชื่อ)..... วิศวกร

(ลงชื่อ).....

(นายระเด่น สมะแอ)

รองนายกองค์การบริหารส่วนจังหวัดยะลา ปฏิบัติราชการแทน

(ลงชื่อ) นาย..... ผู้มีอำนาจลงนามของบริษัท/หนก.

(นายนิพนธ์ เสถียรดีกล)

(ลงชื่อ)..... พยาน

(นางสาวกรีนทร์ ทองเทศ)

(ลงชื่อ)..... พยาน

(นางสาวนริกันต์ พิณใส)

(ลงชื่อ)..... พยาน

(นาย.....)

คำเตือน

1. ให้ขีดฆ่าข้อความที่ไม่ใช่ออก
2. ให้วิศวกรแนบภาพถ่ายบัตรประจำตัวแสดงว่าได้รับอนุญาตให้ประกอบวิชาชีพและภาพถ่ายใบอนุญาตให้ประกอบวิชาชีพ
3. หากมีการเปลี่ยนแปลงวิศวกรตามหนังสือรับรองฉบับนี้ ให้วิศวกรรีบแจ้งให้องค์การบริหารส่วนจังหวัดยะลา ทราบเป็นลายลักษณ์อักษร



ลงวันที่ 17 ก.ย. 2567

**ใบอนุญาตประกอบวิชาชีพวิศวกรรมควบคุม**  
**Thai Professional Engineering License**  
 เลขประจำตัวประชาชน (ID) 1-9598-00003-56-8  
 ชื่อตัวและชื่อสกุล **นาย ไชยวัฒน์ ฝากไทยสงฆ์**  
 Title/Name Surname **Mr. Chaiyan Fakthaisong**



เลขทะเบียน **ภย.52207** เลขที่สมาชิกสามัญ **195302**  
 License No. Member No.  
 ระดับ **ภาคีวิศวกร** สาขา **โยธา**  
 Level Associate Eng. Discipline Civil Eng.  
 อนุมัติ **14 ก.ย. 2567** หมดอายุ **13 ก.ย. 2572**  
 Date of Issue 14 Sep 2024 Date of Expiry 13 Sep 2029

**ดร. นพ. วีระศิริ**  
 นายกสภาวิศวกร President



**สภาวิศวกร**  
**ค.อ. องค์กรวิชาชีพ**

**000123965**  
**สภาวิศวกร**  
**COUNCIL OF ENGINEERS**  
 www.coe.or.th



*ใบประกอบวิชาชีพ*  
*นาย ไชยวัฒน์ ฝากไทยสงฆ์*  
*นาย ไชยวัฒน์ ฝากไทยสงฆ์*  
*ดร. นพ. วีระศิริ*



.....ผู้ว่าจ้าง  
 (นายระเด่น สมะแอ)  
**สภาวิศวกร**  
 (นางสาวกรรณิการ์ ทองเทศ)  
 (นางสาวกรรณิการ์ ทองเทศ)  
 ตามพระราชบัญญัติวิศวกร พ.ศ. ๒๕๒๒  
 ออกบัตรนี้ไว้เพื่อแสดงว่า  
 นายไชยวัฒน์ ฝากไทยสงฆ์  
 มีสิทธิประกอบวิชาชีพวิศวกรรมควบคุม  
 ระดับภาคีวิศวกร สาขาโยธา  
 ตามใบอนุญาตเลขทะเบียน ภย.๕๒๒๐๗  
 ให้ไว้ ณ วันที่ ๒๔ พฤษภาคม ๒๕๖๗

**ดร. นพ. วีระศิริ**  
 (นายสีอิชัย ทองนิล)  
 เลขาธิการสภาวิศวกร

**ดร. นพ. วีระศิริ**  
 (ผู้ช่วยศาสตราจารย์ ดร.ธเนศ วีระศิริ)  
 นายกสภาวิศวกร



ลงวันที่ 17 ก.ย. 2567

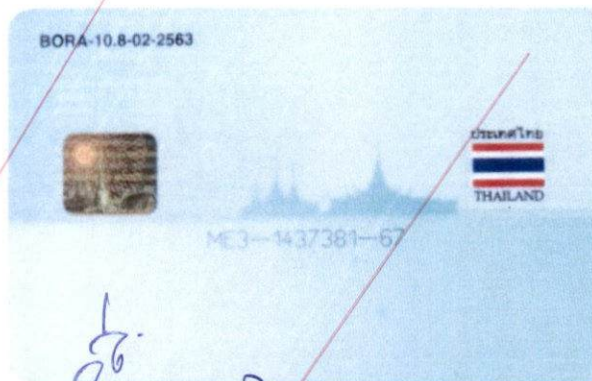

Handwritten notes in Thai script: 'สัญญาจ้างก่อสร้าง', 'ใบเสร็จ', 'เอกสาร', 'ของโครงการมาอยู่แล้ว', 'ของโครงการ (ของโครงการ)'. A large red diagonal line is drawn across the page.

รายการเกี่ยวกับบ้าน เล่มที่ 1

เลขรหัสประจำบ้าน 9502-004453-9 สำนักทะเบียน อำเภอเบตง

รายการที่อยู่ 199 หมู่ที่ 1 ตำบลลือธาร อำเภอเบตง จังหวัดยะลา

ชื่อหมู่บ้าน อู่บ้าน

ประเภทบ้าน บ้าน ลักษณะบ้าน

วันเดือนปีที่กำหนดบ้านเลขที่ (ลงชื่อ)..... (นางระเด่น สมะนอ) (นางระเด่น สมะนอ) (นางระเด่น สมะนอ)

รองนายกองค์การบริหารส่วนจังหวัดยะลา นายอภิรักษ์ โกษะโยธิน

(ลงชื่อ) นายอภิรักษ์ โกษะโยธิน

นายกองค์การบริหารส่วนจังหวัดยะลา (ลงชื่อ) นายนิพนธ์ เสถียรดิถ

วันเดือนปีที่พิมพ์ทะเบียนบ้าน 27 มิถุนายน 2558



(ลงชื่อ)..... พยาน (นางสาวกิริรินทร์ ทองเทศ)

เลขที่ 1 รายการบุคคลในบ้านของเลขรหัสประจำบ้าน 9502-004453-9 ลำดับที่ 2

ชื่อ นายไชยยันต์ ผักไทยสงห์ (ลงชื่อ)..... พยาน เพศ ชาย

เลขประจำตัวประชาชน 1-9598-00003-56-8 สถานภาพ โสด (นางสาวนริภิตา (ชื่อ พิณโต) ค. 2527

มารดาอยู่ให้กำเนิด ชื่อ หงุ่น 3-9502-00096-25-3 สัญชาติ ไทย

บิดาอยู่ให้กำเนิด ชื่อ บุญมี 3-9502-00096-24-5 สัญชาติ ไทย

\* มาจาก ฐานข้อมูลการทะเบียนราษฎร

เข้ามาอยู่ในบ้านนี้เมื่อ 29 ธ.ค. 2535 (นายอภิรักษ์ โกษะโยธิน) นายทะเบียน

\*\* ไปที่ นายทะเบียน

ลงวันที่ 17 ก.ย. 2567

หนังสือรับรองของช่างผู้ควบคุมการก่อสร้าง

ข้าพเจ้า ชามกรสิทธิ์ จิตโกธ ภูมิลำเนา ปทุมธานี  
 สาขา ช่างก่อสร้าง ตั้งสำเนาใบประกาศ หรือ ใบอนุญาตให้ประกอบวิชาชีพ  
 ที่ได้แนบมาพร้อมนี้ ขอรับรองว่าจะเป็นผู้ควบคุมงานก่อสร้าง ถนนลาดยางที่ท่าเรือคลองลาด มีจอหอ  
ถนนที่ท่าเรือคลองลาด (ชุมชนหนองผัก)  
 ให้กับ บริษัท/ห้างฯ ท่าสมรภูมิ ตั้งแต่บัดนี้เป็นต้นไป จนการก่อสร้างเสร็จ  
 ถูกต้องตามแบบแปลน และ รายการสัญญา เมื่อทางราชการได้ตกลงทำสัญญาจ้างให้ บริษัท/ห้างฯ  
ท่าสมรภูมิ เป็นผู้รับจ้างงานก่อสร้างนี้แล้ว

(ลงชื่อ) [Signature] (ลงชื่อ) ชามกรสิทธิ์ จิตโกธ  
 (นายระเด่น สมะแอ) (ชามกรสิทธิ์ จิตโกธ)  
 ผู้ว่าจ้าง ช่างผู้ควบคุมงานก่อสร้าง

รองนายกองค์การบริหารส่วนจังหวัดยะลา ปฏิบัติราชการแทน  
 นายกองดีการบริหารส่วนจังหวัดยะลา (ลงชื่อ) [Signature]  
 (นายนิพนธ์ เสถียรดิลา) (นายคงชัย เสถียรดิลา)  
 ผู้รับจ้าง ผู้เสนอราคา

(ลงชื่อ) [Signature] พยา ผู้จัดการ บริษัท/ห้างฯ ท่าสมรภูมิ  
 (นางสาวกิริรินทร์ ทองเทศ)

(ลงชื่อ) [Signature] (นาย) นายเขต  
 (นายเขต) ต้องแนบสำเนาบัตรประชาชน หรือ ใบอนุญาตให้ประกอบวิชาชีพ มาพร้อมหนังสือรับรองนี้ด้วย



ลงวันที่ ๑๕ กันยายน ๒๕๖๓ ระเบียบแสดงผลการเรียนตามหลักสูตรประกาศนียบัตรวิชาชีพชั้นสูง (ปวส.) พุทธศักราช ๒๕๕๗

รหัสแผนศึกษา 1394016101

ชื่อสถานศึกษา วิทยาลัยเทคนิคปัตตานี

จังหวัด ปัตตานี

สถานศึกษาเดิม ศูนย์การศึกษานอกระบบและการศึกษาตามอัธยาศัยอำเภอเบตง

รหัสประจำตัว 6231060008

จังหวัด ยะลา

ชื่อ - ชื่อสกุล นายภคชรินทร์ จินโกฏ

ระดับการศึกษาที่จบ มัธยมศึกษาตอนปลาย

เชื้อชาติ ไทย สัญชาติ ไทย ศาสนา พุทธ

หน่วยกิต/หน่วยการเรียน 81 ระดับคะแนนเฉลี่ยสะสม 3.21

วัน เดือน ปีเกิด 24 กรกฎาคม 2538

เข้าศึกษาเมื่อ 13 พฤษภาคม 2562

เลขประจำตัวประชาชน 2 5601 00028 45 6

หน่วยกิตที่รับโอน

ชื่อบิดา นายธงชัย เสถียรดิกล

หน่วยกิตที่เรียน 103

ชื่อมารดา นางสาวสุพริรัตน์ จินโกฏ

หน่วยกิตที่ได้ 86

ประเภทวิชา อุตสาหกรรม

ระดับคะแนนเฉลี่ยสะสม 2.86

สาขาวิชา ช่างก่อสร้าง

ผ่านเกณฑ์การประเมินมาตรฐานวิชาชีพเมื่อ 26 มีนาคม 2564

สาขางาน ก่อสร้าง

สำเร็จการศึกษาเมื่อ 14 พฤษภาคม 2564



รหัสวิชา	ชื่อวิชา	หน่วย กิต (1)	ผล การ เรียน (2)	(1) x (2)	รหัสวิชา	ชื่อวิชา	หน่วย กิต (1)	ผล การ เรียน (2)	(1) x (2)	
3000-1101	ปิกการศึกษา 2562 ภาคเรียนที่ 1 ภาษาไทยเพื่อสื่อสารในงานอาชีพ	3	4.0	12.0	3106-9006	การประเมินอสังหาริมทรัพย์	2	4.0	8.0	
3000-1304	วิทยาศาสตร์เพื่องานก่อสร้างและ ตกแต่งภายใน	3	4.0	12.0	3000-1209	ปิกการศึกษา 2563 ภาคเรียนที่ 3 ภาษาอังกฤษเทคโนโลยีช่างอุตสาหกรรม	3	3.0	9.0	
3000-1502	เศรษฐกิจพอเพียง	3	4.0	12.0	3000-1406	แคลคูลัสพื้นฐาน	3	4.0	12.0	
3001-1001	การบริหารงานคุณภาพในองค์กร	3	3.5	10.5	3001-1002	กฎหมายทั่วไปเกี่ยวกับงานอาชีพ	1	4.0	4.0	
3001-2001	เทคโนโลยีสารสนเทศเพื่อการจัดการอาชีพ	3	2.5	7.5	3106-2003	งานก่อสร้างส่วนประกอบอาคาร	3	3.0	9.0	
3106-0001	พื้นฐานงานไม้	2	ผ	(ลงข้อ)	3106-2006	การตรวจและควบคุมงานก่อสร้าง	2	3.0	6.0	
3106-0002	พื้นฐานงานปูน	2	ผ	(ลงข้อ)	3106-8001	ฝึกงาน	4	4.0	16.0	
3106-0004	อ่านแบบ เขียนแบบงานก่อสร้าง	3	ผ	(ลงข้อ)	3106-9009	พีชคณิต	2	2.5	5.0	
3106-0007	วัสดุและเทคนิคการทำงาน	2	ผ	(ลงข้อ)	3121-2104	พีชคณิต (นายระเด่น สมมะแอ)	2	1.0	3.0	
3000-2001	กิจกรรมองค์การวิชาชีพ 1	ผ	(ลงข้อ)	(ลงข้อ)	3106-2005	การวิเคราะห์โครงสร้างอาคาร	3	3.0	9.0	
3000-1201	ปิกการศึกษา 2562 ภาคเรียนที่ 2 ภาษาอังกฤษเพื่อการสื่อสารทางธุรกิจ และสังคม	3	2.0	6.0	3106-2104	ปริมาณและราคาช่างก่อสร้างอาคาร	2	2.0	4.0	
3000-1601	การพัฒนาทักษะชีวิตเพื่อสุขภาพและสังคม	3	4.0	12.0	3106-2008	เขียนแบบประยุกต์ด้วยคอมพิวเตอร์	2	2.0	4.0	
3100-0101	กลศาสตร์วิศวกรรม	3	1.5	4.5	3106-2102	การทดลองวัสดุก่อสร้าง.....พยาน	2	2.5	5.0	
3106-0003	พื้นฐานงานสำรวจ	3	ผ	(ลงข้อ)	3106-2108	คอนกรีตชนิดพิเศษ (ทองแดง)	3	2.5	7.5	
3106-0005	กลศาสตร์เบื้องต้น	3	ผ	(ลงข้อ)	3106-8501	โครงการ	4	3.5	14.0	
3106-0006	พื้นฐานประมาณราคาก่อสร้าง	2	ผ	(ลงข้อ)	3121-2102	การออกแบบโครงสร้างคอนกรีตเสริมเหล็ก	3	1.5	4.5	
3106-2001	เขียนแบบก่อสร้างด้วยคอมพิวเตอร์	3	3.0	9.0	3000-2004	กิจกรรมอาคารวิชาชีพ 4	ผ	(ลงข้อ)	(ลงข้อ)	
3106-2002	งานก่อสร้างโครงสร้างอาคาร	3	3.0	9.0	(นางสาวนิตารัตน์ นิลนัส)	3106-2109	ปฐพีกลศาสตร์ (*3)	3	4.0	12.0
3106-2005	เทคนิควิธีการก่อสร้าง	2	2.5	5.0						
3106-2007	งานสำรวจเพื่อการก่อสร้างอาคาร	2	1.0	2.0						
3106-9003	นวัตกรรมงานก่อสร้าง	2	3.0	6.0						
3000-2002	กิจกรรมองค์การวิชาชีพ 2	ผ	(ลงข้อ)	(ลงข้อ)						
3100-0301	ทฤษฎีโครงสร้าง	3	1.5	4.5						
3106-2110	กฎหมายและสัญญาเกี่ยวกับสร้าง	2	2.5	5.0						

ออกจากสถานศึกษาเมื่อ 14 พฤษภาคม 2564

เหตุที่ยก สำเร็จการศึกษาตามหลักสูตร

(นางวรรณรัชต์ ศุภศิลา)  
หัวหน้างานทะเบียน

(นายมนตรี ปัตนราชบุรี)  
ผู้อำนวยการ

วันที่ 14 เดือน พฤษภาคม พ.ศ. 2564

วันที่ 14 เดือน พฤษภาคม พ.ศ. 2564

ลงวันที่ 17 ก.ย. 2567

ระเบียบแสดงผลการเรียนตามหลักสูตรประกาศนียบัตรวิชาชีพชั้นสูง (ปวส.) พุทธศักราช 2557

ชื่อ - ชื่อสกุล นายกษิตินทร์ จินโกฐ รหัสประจำตัว 62310600๐๑ รบ.1 ปวส.57 เลขที่ 0622.1/62.0246 หน้าที่ 2

รหัสวิชา	ชื่อวิชา	หน่วย กิต (1)	ผล การ เรียน (2)	(1) x (2)	รหัสวิชา	ชื่อวิชา	หน่วย กิต (1)	ผล การ เรียน (2)	(1) x (2)

สำเนาถูกต้อง  
นางอรรณพรัตน์ ศษลิลลา  
14/9/67

(ลงชื่อ) ..... (นายระเด่น ตระมะแอ)  
รองนายกองค์การบริหารส่วนจังหวัดพะเยา ปฏิบัติราชการแทน  
นายกองค์การบริหารส่วนจังหวัดพะเยา  
(ลงชื่อ) ..... (พายนินพนธ์ เสถียรดีลัก)  
ผู้อำนวยการ



สรุปผลการเรียน	ภาคเรียน (ลงชื่อ)..... พายาน			
	1/2562	2/2562	3/2563	4/2563
หน่วยกิตที่ได้ในภาค	15	28	21	22
หน่วยกิตสะสม	15	43	64	86
คะแนนเฉลี่ยในภาค	3.60	2.53	3.04	2.59
คะแนนเฉลี่ยสะสม	3.60	2.90	2.95	2.86

ระดับผลการเรียน ..... พายาน  
ค. = ดีเยี่ยม 3.5 - 4.0  
ค. = ดี 2.5 - 3.0  
ค. = พอใช้ 1.5 - 2.0  
ค. = อ่อน 1.0 - 1.5  
ค. = ตก 0 - 1.0  
ค. = ไม่ผ่าน 0

- เกณฑ์การสำเร็จหลักสูตร
- ประเมินผ่านรายวิชาครบตามโครงสร้างหลักสูตร
  - ประเมินผ่านกิจกรรมตามที่หลักสูตรกำหนด
  - ระดับคะแนนเฉลี่ยสะสมไม่ต่ำกว่า 2.00
  - ประเมินผ่านเกณฑ์มาตรฐานวิชาชีพ

บันทึก รายวิชาที่มีผลการเรียน "ม" เป็นรายวิชาที่เรียนปรับพื้นฐานวิชาชีพ รวม 17 หน่วยกิตไม่นับเป็นหน่วยกิตที่ได้เพื่อการสำเร็จการศึกษา

- บันทึก (\*1) หมายถึง โอนผลการเรียน
- (\*2) หมายถึง เทียบโอนความรู้และประสบการณ์
- (\*3) หมายถึง เรียนปรับระดับคะแนน
- (\*4) หมายถึง เรียนหรือฝึกอาชีพในสถานประกอบการ
- (\*5) หมายถึง จัดการเรียนการสอนเป็นภาษาอังกฤษ
- ด.น. = ตอนรายวิชาภายในกำหนด
- ด.ล. = ตอนรายวิชาหลังกำหนด
- ม.ส. = ไม่สมบูรณ์
- ม.ท. = ไม่สามารถเข้าวัดผลปลายภาคเรียนทดแทน
- ม.ก. = ไม่นับหน่วยกิตเพื่อสำเร็จการศึกษา
- ท. = ทูจริด
- ผ. = ผ่าน
- ผ.ผ. = ไม่ผ่าน

นางสาวกัญญาพร  
นางนิตพร  
นายพนธ์ กิ่งกมล

ลงวันที่ 17 ก.ย. 2567



# วิทยาลัยเทคนิคปัตตานี

## สังกัดสำนักงานคณะกรรมการการอาชีวศึกษา

จัดตั้งโดยมีใ้ให้ไว้เพื่อแสดงว่า

**นายเกษิตนทร์ จินโกฐ**

ผ่านเกณฑ์การประเมินมาตรฐานวิชาชีพตามหลักสูตรระบบภาคีนิยมบริหารวิชาชีพชั้นสูง พุทธศักราช ๒๕๕๗  
ประเภทวิชา อุตสาหกรรม สาขาวิชา ช่างก่อสร้าง  
สาขางาน ก่อสร้าง

เมื่อวันที่ ๒๖ เดือน มีนาคม พุทธศักราช ๒๕๖๔

ขอให้มีคุณวุฒิวิชาชีพชั้นสูง

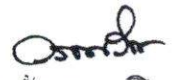
  
เจ้าพนักงานวิชาชีพชั้นสูง





(ลงชื่อ).....ผู้ว่าจ้าง  
(นายระเด่น สะมะแอ)

รองนายกองค์การบริหารส่วนจังหวัดยะลา **บริษัท ภาณุภัณฑ์ จำกัด**

(ลงชื่อ).....นายเกษิตนทร์ จินโกฐ

(นายอินพนธ์ เสนียรดีตก)



(ลงชื่อ).....พยาน

(นางสาวกิริรินทร์ ทองเทศ)

(ลงชื่อ).....พยาน

(นางสาวนริภานต์ พิณไธ)

*Handwritten notes:*  
กศน.ปัตตานี  
กษัตริย์  
จินโกฐ

ลงวันที่..... 17 ก.ย. 2567.....



ชื่อนาย กษิดินทร์  
 (นาย กษิดินทร์ จินทร)  
 ชื่อตัวและชื่อสกุล นาย กษิดินทร์ จินทร

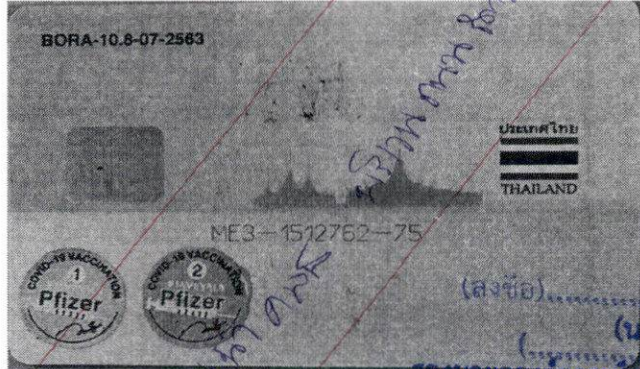

ใบตรวจคัดกรอง ๓๓๖. ๓๓๖๗  
 ใบตรวจคัดกรอง ๓๓๖. ๓๓๖๗

(ลงชื่อ)..... ผู้ว่าจ้าง  
 (นายระเด่น สมะแฉอ)  
 รองนายกองค์การบริหารส่วนจังหวัดยะลา  
 (ลงชื่อ) นายกองดีการบริหารส่วนจังหวัดยะลา  
 (นายนิพนธ์ เสถียรดิลลิก)  
 (ลงชื่อ)..... พยาน  
 (นางสาวกิริรินทร์ ทองเทศ)  
 (ลงชื่อ)..... พยาน  
 (นางสาวนริگانต์ พิณโส)



เงื่อนไขรายละเอียดการใช้วัสดุในงานก่อสร้าง

๑. ผู้รับจ้างจะต้องใช้วัสดุประเภทวัสดุหรือครุภัณฑ์ที่จะใช้ในงานก่อสร้างเป็นวัสดุที่ผลิตภายในประเทศ โดยต้องใช้ไม่น้อยกว่าร้อยละ ๖๐ ของมูลค่าวัสดุที่จะใช้ในงานก่อสร้างทั้งหมดตามสัญญา และจะต้องแจ้งคณะกรรมการตรวจรับพัสดุทราบภายใน ๖๐ วัน นับถัดจากวันที่ ได้ลงนามในสัญญา ตามแบบตารางการจัดทำแผนการใช้วัสดุที่ผลิตภายในประเทศแนบท้ายนี้
๒. ผู้รับจ้างต้องใช้เหล็กที่ผลิตในประเทศ โดยต้องใช้ไม่น้อยกว่าร้อยละ ๙๐ ของมูลค่าวัสดุที่จะใช้ในงานก่อสร้างทั้งหมดตามสัญญา และจะต้องแจ้งคณะกรรมการตรวจรับพัสดุทราบภายใน ๖๐ วัน นับถัดจากวันที่ ได้ลงนามในสัญญา ตามแบบตารางการจัดทำแผนการใช้เหล็กที่ผลิตภายในประเทศแนบท้ายนี้
๓. ในกรณีที่ เป็นวัสดุที่ผลิตภายในประเทศที่ได้รับการรับรองจากสภาอุตสาหกรรมแห่งประเทศไทย ผู้รับจ้างต้องแสดงหลักฐานรายการพัสดุที่ได้รับการรับรองและออกเครื่องหมายสินค้าที่ผลิตในประเทศไทย (Made in Thailand) จากสภาอุตสาหกรรม
๔. กรณีที่เป็นวัสดุที่ไม่ใช่รายการพัสดุดตามข้อ ๓ และเป็นสินค้าที่มีการบรรจุภัณฑ์หรือมีหีบห่อก่อนที่ผู้รับจ้างจะดำเนินงานก่อสร้างต้องแจ้งให้คณะกรรมการตรวจรับพัสดุทราบ เพื่อทำการตรวจสอบฉลากที่ติดบนบรรจุภัณฑ์สินค้าว่ามีการผลิตภายในประเทศหรือไม่
๕. คณะกรรมการตรวจรับพัสดุสามารถขอตรวจสอบเอกสารใด ๆ เพิ่มเติมได้ในกรณีมีข้อสงสัยเรื่องการใช้วัสดุภายในประเทศ และในกรณีที่ผู้รับจ้างมิได้ใช้วัสดุที่ผลิตภายในประเทศตามรายละเอียดที่แจ้งไว้ในตารางการจัดทำแผนการใช้วัสดุที่ผลิตภายในประเทศและตามแบบตารางการจัดทำแผนการใช้เหล็กที่ผลิตภายในประเทศ หากสัดส่วนร้อยละยังอยู่ในหลักเกณฑ์ตามข้อ ๑ และข้อ ๒ คณะกรรมการตรวจรับพัสดุมิอำนาจวินิจฉัยที่จะรับพัสดุที่ใช้ในการก่อสร้างหรือไม่รับพัสดุที่ใช้ในการก่อสร้างดังกล่าวหรือไม่ก็ได้ โดยผู้รับจ้างต้องดำเนินการตามคำวินิจฉัยของคณะกรรมการตรวจรับพัสดุและเปลี่ยนแปลงพัสดุดังกล่าวให้เป็นไปตามรายละเอียดที่แจ้งไว้

(นายระเด่น สมะแอ)  
 รองนายกองค์การบริหารส่วนจังหวัดยะลา ปฏิบัติราชการแทน  
 (ลงชื่อ) นายกองค์การบริหารส่วนจังหวัดยะลา  
 นายนิพนธ์ เสถียรติสส  
 (ลงชื่อ) ..... พยาน  
 (นางสาวภิรรินทร์ ทองเทศ)  
 (ลงชื่อ) ..... พยาน  
 (นางสาวนริگانต์ พิณโส)





ภาคผนวก ๑

ตารางการจัดทำแผนการใช้วัสดุที่ผลิตภายในประเทศ

โครงการ .....

รายการวัสดุหรือครุภัณฑ์ที่ใช้ในโครงการ  
แผนการใช้วัสดุที่ผลิตภายในประเทศ

ลำดับ	รายการ	หน่วย	ปริมาณ	ราคาต่อหน่วย (บาท)	เป็นเงิน (รวม)	วัสดุ ในประเทศ	วัสดุ ต่างประเทศ
๑	ปูนซีเมนต์						
๒	กระเบื้อง						
๓	ผ้าเพดาน						
๔	หลอดไฟ						
๕	คอมไฟ						
รวม					xxx	xxx	xxx
อัตรา (ร้อยละ)					๑๐๐	๗๐	๓๐

(ลงชื่อ).....ผู้ว่าจ้าง

(นายระเด่น สมะแอ)

ลงชื่อ.....รองนายกองค์การบริหารส่วนจังหวัดยะลา ปลัดเทศบาลแทน

(ลงชื่อ).....นายกองค์การบริหารส่วนจังหวัดยะลา

(นายนิพนธ์ เสถียรดีติก)

(ลงชื่อ)..... (นางสาวภิรรินทร์ ทองเทศ)

(ลงชื่อ).....พยาน

(นางสาวนริگانต์ พิณใส)



ลงวันที่ 17 ก.ย. 2567

ภาคผนวก ๒

ตารางการจัดทำแผนการใช้เหล็กที่ผลิตภายในประเทศ

โครงการ .....

รายการวัสดุหรือครุภัณฑ์ที่ใช้ในโครงการ  
แผนการใช้เหล็กที่ผลิตภายในประเทศ  
ปริมาณเหล็กทั้งโครงการ xxx (ตัน)

ลำดับ	รายการ	หน่วย	ปริมาณ	เหล็ก ในประเทศ	เหล็ก ต่างประเทศ
๑	เหล็กเส้น	ตัน			
๒	เหล็กข้ออ	ตัน			
๓	เหล็กเส้นกรม	ตัน			
๔					
๕					
รวม			xxx	xxx	xxx
อัตรา (ร้อยละ)			๑๐๐	๙๐	๑๐

(ลงชื่อ).....ผู้ว่าจ้าง

(นายระเด่น สมะแอ)

รองนายกองค์การบริหารส่วนจังหวัดยะลา ปฏิบัติราชการแทน

นางก้องกมลบริหารส่วนจังหวัดยะลา (ลงชื่อ).....

นายนิพนธ์ เสถียรศิลป์

(ลงชื่อ).....พยาน

(นางสาวกิริรินทร์ ทองเทศ)

(ลงชื่อ).....พยาน

(นางสาวนริگانต์ พิณโส)



ลงวันที่..... 17 ก.ย. 2567 .....

ภาคผนวก ๓

ตารางรายงานผลการใช้พัสดุที่ผลิตภายในประเทศ

การใช้พัสดุทั้งโครงการ  
 รายการพัสดุทั้งโครงการ xxx รายการ  
 มูลค่าพัสดุทั้งโครงการ xxx บาท

มูลค่าการใช้พัสดุที่ผลิตภายในประเทศ

รายการ	จำนวนเงิน	อัตรา (ร้อยละ)
มูลค่าพัสดุที่ผลิตภายในประเทศ	(บาท)	
มูลค่าพัสดุที่ผลิตจากต่างประเทศ	(บาท)	

ปริมาณการใช้เหล็กทั้งโครงการ

ปริมาณการใช้เหล็กทั้งโครงการ xxx ตัน มูลค่าเหล็กทั้งโครงการ xxx บาท

รายการ	หน่วย	จำนวน	อัตรา (ร้อยละ)
ปริมาณการใช้เหล็ก	ตัน	ตัน	

สรุป

- เป็นไปตามกฎกระทรวงกำหนดพัสดุและวิธีการจัดซื้อจัดจ้างพัสดุที่รัฐต้องส่งเสริม หรือสนับสนุน (ฉบับที่ ๒) พ.ศ. ๒๕๖๓
  - ร้อยละ ๖๐ พัสดุทั่วไป (มูลค่า)
  - ร้อยละ ๙๐ เหล็ก (ปริมาณ)

- ไม่เป็นไปตามกฎกระทรวงกำหนดพัสดุและวิธีการจัดซื้อจัดจ้างพัสดุที่รัฐต้องส่งเสริม หรือสนับสนุน (ฉบับที่ ๒) พ.ศ. ๒๕๖๓  
 เหตุผล/ความจำเป็นที่หน่วยงานของรัฐไม่สามารถดำเนินการได้

(ลงชื่อ).....ผู้ว่าจ้าง  
 (นายระเด่น สมะแอ)  
 รองนายกองค์การบริหารส่วนจังหวัดยะลา ปฏิบัติราชการแทน  
 นายศุภกิจ บริหารส่วนจังหวัดยะลา  
 (ลงชื่อ).....  
 (นายนิพนธ์ เสถียรดิลล)



(ลงชื่อ).....พยาน  
 (นางสาวนริภานต์ พิณโล)  
 (นางสาวนริภานต์ พิณโล)

ลงชื่อ ..... (ประธานกรรมการตรวจรับพัสดุ)  
 ( )

## การจัดทำแผนการทำงาน

คู่สัญญาต้องจัดทำแผนการทำงานมาให้ภายใน ๗ วัน นับถัดจากวันลงนามในสัญญา ทั้งนี้ แผนการทำงานให้ถือเป็นเอกสารส่วนหนึ่งของสัญญา สำหรับตัวอย่างการจัดทำแผนการทำงานรายละเอียด ตามเอกสารแนบท้ายนี้ จำนวน ๔ แผ่น

(ลงชื่อ).....ผู้ว่าจ้าง  
(นายระเด่น สมะแอ)

รองนายกองค์การบริหารส่วนจังหวัดยะลา นายก อบจ. ยะลา

(ลงชื่อ).....  
(นายอินพนธ์ เสถียรดิลก)

(นางอินพนธ์ เสถียรดิลก)



(ลงชื่อ).....พยาน

(นางสาวกิริรินทร์ ทองเทศ)

(ลงชื่อ).....พยาน

(นางสาวนริگانต์ พิณโส)

ตัวอย่างแบบการจัดทำแผนการทำงาน

ที่	รายการ	หน่วย	ปริมาณงาน	ราคาต่อหน่วย	เป็นเงิน	%
1	งานหรือโครงสร้างเดิม					
	รายการ...	ลบ.ม.				
	รายการ...	ลบ.ม.				
2	งานสีผิวทาง					
	รายการ...	ตร.ม.				
	รายการ...	ตร.ม.				
รวม						0%

1	2	3	4	5	6	7	8
เดือน...	เดือน...	เดือน...	เดือน...	เดือน...	เดือน...	เดือน...	เดือน...

(ลงชื่อ).....ผู้ว่าจ้าง

(นายระเด่น สมะนะเอ)

Money	รองนายกองค์การบริหารส่วนจังหวัดยะลา ปิ่นพิลาชการเม						
AccMoney	(ลงชื่อ)นายกองค์การบริหารส่วนจังหวัดยะลา						
% PLAN	(นายนิพนธ์ เสถียรดี)						
% ACC PLAN							
% ACC ACTUAL	(นางสาวกิริรินทร์ ทองเทศ)						
% ACC DIFF	(นางสาวริگانต์ พิณโส)						
% PLAN/2							
% PLAN/2 DIFF							

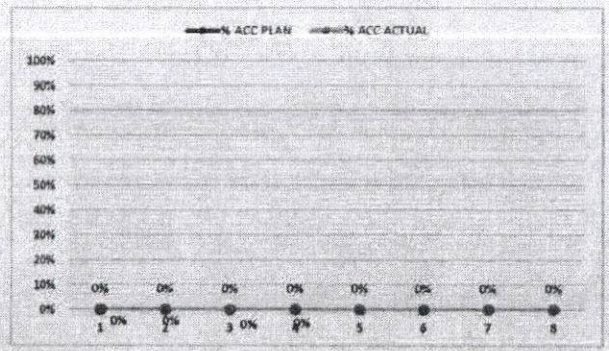

หมายเหตุ:

- กรณีตัวอย่าง กำหนดระยะเวลาการก่อสร้างตามแนบค่าเป็นงานทั้งสัญญา จำนวน 8 เดือน
- หมายถึง ระยะเวลาการก่อสร้างตามแนบค่าเป็นงานของแต่ละรายการก่อสร้าง เช่น งานหรือโครงสร้างเดิม กำหนดระยะเวลาก่อสร้าง จำนวน 4 เดือน (ไม่รวมระยะเวลาการก่อสร้างสีผิวทาง)
- หมายถึง ร้อยละของงานที่ผู้รับจ้างต้องดำเนินการก่อสร้างตามแผนงานประจำเดือนของแต่ละรายการก่อสร้าง ซึ่งแต่ละรายการก่อสร้าง คิดเป็น 100 %
- Money มูลค่างานแต่ละรายการ คำนวณจากร้อยละตามแนบงานเทียบกับมูลค่างานของแต่ละรายการ
- % PLAN ร้อยละของแนบค่าเป็นงาน คำนวณจากมูลค่าของงานตามแนบดำเนินการ เมื่อเทียบกับมูลค่าของงานทั้งโครงการ

ลงวันที่ 17 ก.ย. 2567

สิ่งที่ส่งมาด้วย ๓

ตัวอย่างวิธีการจัดทำแผนการทำงาน

ที่	รายการ	หน่วย	ปริมาณงาน	ราคาต่อหน่วย	เป็นเงิน	%
1	งานรื้อโครงสร้างเดิม					
	a1	ลบ.ม.	100	5,000	500,000	16%
	a2	ลบ.ม.	120	2,000	240,000	8%
2	งานฉาบผิว					
	b1	ตร.ม.	400	2,000	800,000	26%
	b2	ตร.ม.	300	5,000	1,500,000	49%
				รวม	3,040,000	100%

	1	2	3	4	5	6	7	8
	คค	พย	ธค	มค	กพ	มีค	เมย	พค
	25	25	25	25				
		50	50					
				20	20	20	20	20
					25	25	25	25

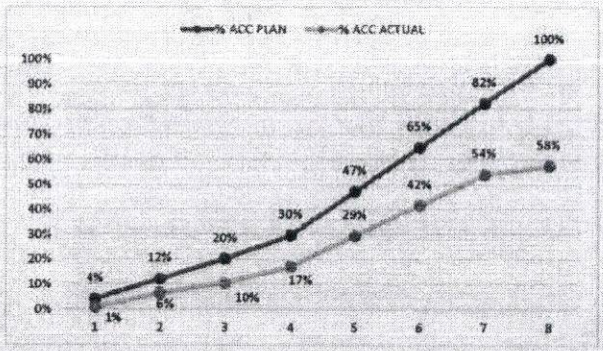

Money (ลงชื่อ).....ผู้ว่าจ้าง  
 AccMoney (นายระเด่น สมพะเนอ)  
 % PLAN นายกองดีการบริหารส่วนจังหวัดยะลา บัญชีราชการแทน  
 % ACC PLAN (ลงชื่อ) นายกองดีการบริหารส่วนจังหวัดยะลา  
 % ACTUAL (นางนิพนธ์ เสถียรดิסק)  
 % ACC ACTUAL (ลงชื่อ).....  
 % ACC DIFF (นางสาวกรรณิทธิ์ ทองเทศ)  
 % PLAN/2 (นางสาวนริภานต์ พิณโส)  
 % PLAN/2 (ลงชื่อ).....

- หมายเหตุ:
- กรณีตัวอย่าง กำหนดระยะเวลาการก่อสร้างตามแผนค่าเงินงานทั้งสัญญา จำนวน 8 เดือน
  - หมายถึง ระยะเวลาการก่อสร้างตามแผนค่าเงินงานของแต่ละรายการก่อสร้าง เช่น 1. งานรื้อโครงสร้างเดิม กำหนดระยะเวลาก่อสร้าง จำนวน 4 เดือน 2. งานก่อสร้างผิวทาง กำหนดระยะเวลาก่อสร้าง 5 เดือน
  - 25 หมายถึง ร้อยละของงานที่ผู้รับจ้างต้องดำเนินการก่อสร้างตามแผนงานประจำเดือนของแต่ละรายการก่อสร้าง ซึ่งแต่ละรายการก่อสร้าง คิดเป็นร้อยละ 100 ตามตัวอย่าง งานรื้อโครงสร้างเดิม ถือเป็นร้อยละ 100 ของรายการนี้
  - Money มูลค่างานแต่ละรายการ คำนวณจากร้อยละตามแผนงานเทียบกับมูลค่าของงานของแต่ละรายการ
  - % PLAN ร้อยละของแผนค่าเงินงาน คำนวณจากมูลค่าของงานตามแผนค่าเงินการ เมื่อเทียบกับมูลค่าของงานทั้งโครงการ

ลงวันที่ 17 ก.ย. 2567

สิ่งที่ส่งมาด้วย ๔

ตัวอย่างการคำนวณและการประเมินการดำเนินการตามแผนการทำงาน กรณีระยะเวลาไม่เกิน 1 ปี

ระยะเวลาเกิน 1 ใน 2

ระยะเวลาเกิน 3 ใน 4

สิ้นสุดสัญญา

ที่	รายการ	หน่วย	ปริมาณงาน	ราคาต่อหน่วย	เป็นเงิน	%
1	งานเรือโครงสร้างเดิม					
	a1	ส.บ.ม.	100	5,000	500,000	16%
	a2	ส.บ.ม.	120	2,000	240,000	8%
2	งานสีผิวทาง					
	b1	ค.ร.ม.	400	2,000	800,000	26%
	b2	ค.ร.ม.	300	5,000	1,500,000	49%
			รวม		3,040,000	100%

$$\frac{(500,000 \times 20)}{100} = 100,000$$

$$\frac{100,000}{3,040,000} \times 100 = 3.29\%$$

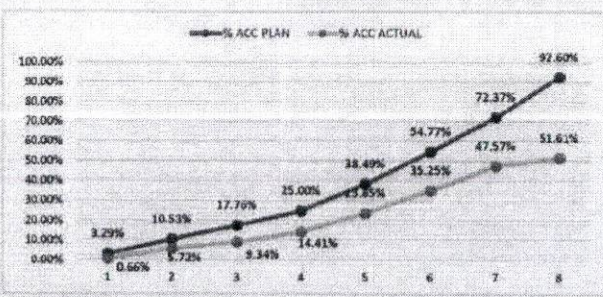

	ระยะเวลาเกิน 1 ใน 2							
	เดือนที่ 1	เดือนที่ 2	เดือนที่ 3	เดือนที่ 4	เดือนที่ 5	เดือนที่ 6	เดือนที่ 7	เดือนที่ 8
	ตค	พย	ธค	มค	กพ	มีค	เมย	พค
Money	100,000	220,000	220,000	220,000	410,000	495,000	535,000	615,000
AccMoney	100,000	320,000	540,000	760,000	1,170,000	1,665,000	2,200,000	2,815,000
% PLAN	3.29%	(นายระเด่น สุขระนอ) 24%	24%	24%	13.49%	16.28%	17.60%	20.23%
% ACC PLAN	0.66%	5.72%	9.34%	14.41%	23.35%	35.25%	47.57%	51.61%
% ACTUAL	(นางสาวกัญญากรบริหาร) 24%	(นางสาวกัญญากรบริหาร) 5.07%	(นางสาวกัญญากรบริหาร) 3.62%	(นางสาวกัญญากรบริหาร) 5.07%	(นางสาวกัญญากรบริหาร) 3.41%	(นางสาวกัญญากรบริหาร) 11.40%	(นางสาวกัญญากรบริหาร) 12.32%	(นางสาวกัญญากรบริหาร) 4.05%
% ACC ACTUAL	0.66%	5.72%	9.34%	14.41%	23.35%	35.25%	47.57%	51.61%
% ACC DIFF	2.63%	4.80%	8.42%	10.59%	14.64%	19.52%	24.80%	40.99%

หมายเหตุ:

- กรณีตัวอย่าง กำหนดระยะเวลาการก่อสร้างตามแผนดำเนินงานทั้งสัญญา จำนวน 8 เดือน
- หมายถึง ระยะเวลาการก่อสร้างตามแผนดำเนินงานของแต่ละรายการก่อสร้าง เช่น งานเรือโครงสร้างเดิม กำหนดระยะเวลาการก่อสร้าง จำนวน 4 เดือน (ไม่รวมระยะเวลาการก่อสร้างผิวทาง)
- หมายถึง ร้อยละของงานที่ได้รับจ้างต้องดำเนินการก่อสร้างตามแผนงานประจำเดือนของแต่ละรายการก่อสร้าง (แต่ละรายการก่อสร้าง รวมกัน 100%)
- Money มูลค่าตามแต่ละรายการ ค่ารวมจากร้อยละตามแผนงานเทียบกับมูลค่าของงานแต่ละรายการ
- AccMoney มูลค่างานสะสมในแต่ละเดือน
- % PLAN ร้อยละของแผนดำเนินงาน จำนวนจากมูลค่าของงานตามแผนดำเนินการ เมื่อเทียบกับมูลค่าของงานทั้งโครงการ
- % ACC PLAN ร้อยละของแผนดำเนินงานสะสม
- % ACTUAL ร้อยละของการดำเนินงานจริง
- % ACC ACTUAL ร้อยละของการดำเนินงานจริงสะสม
- % ACC DIFF ร้อยละของความแตกต่างระหว่างการทำงานจริงเทียบกับแผนดำเนินการสะสม

นางสาวกัญญากรบริหาร (นางสาวกัญญากรบริหาร) พยาน  
 (นางสาวกัญญากรบริหาร) พยาน  
 (นางสาวกัญญากรบริหาร) พยาน

ผลงานสะสมไม่ถึงร้อยละ 25 โดยความล่าช้าเป็นความผิดของคู่สัญญา

ตัวอย่างการคำนวณและการประเมินการดำเนินการตามแผนการทำงาน กรณีระยะเวลาเกิน 1 ปี

ที่	รายการ	หน่วย	ปริมาณงาน	ราคาต่อหน่วย	เป็นเงิน	%	ระยะเวลาเกิน 1 ปี 2					ระยะเวลาเกิน 3 ปี 4				สิ้นสุดสัญญา																		
							เดือนที่ 1	เดือนที่ 2	เดือนที่ 3	เดือนที่ 4	เดือนที่ 5	เดือนที่ 6	เดือนที่ 7	เดือนที่ 8	เดือนที่ 9	เดือนที่ 10	เดือนที่ 11	เดือนที่ 12	เดือนที่ 13	เดือนที่ 14	เดือนที่ 15	เดือนที่ 16	เดือนที่ 17	เดือนที่ 18	เดือนที่ 19	เดือนที่ 20								
1	รายชื้อโครงสร้าง																																	
a1	คท.ม	100		5,000	500,000	8%	10																											
a2	คท.ม	120		2,000	240,000	4%		15																										
a2	คท.ม	150		2,000	300,000	5%			20																									
a3	คท.ม	150		2,000	300,000	5%				30																								
2	งานอื่นๆ																																	
b1	คท.ม	800		2,000	800,000	13%					10	20	30																					
b2	คท.ม	200		5,000	1,000,000	16%						20	30	40	50																			
b2	คท.ม	300		10,000	3,000,000	45%							15	25	35	45	55	65	75	85	95	100												
					๕,140,000	100%																												

$(500,000 \times 20) / 100 = 100,000$

$105,000 / 5,840,000 \times 100 = 1.71\%$

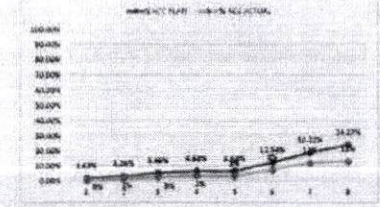

Money	100,000	130,000	135,000	75,000		360,000	410,000	310,000																										
AccMoney	100,000	230,000	335,000	410,000	410,000	770,000	1,180,000	1,490,000	1,490,000	1,490,000	1,490,000	1,490,000	1,490,000	1,490,000	1,490,000	1,490,000	1,490,000	1,490,000	1,490,000	1,490,000	1,490,000	1,490,000	1,490,000	1,490,000	1,490,000	1,490,000	1,490,000	1,490,000	1,490,000	1,490,000	1,490,000	1,490,000		
% PLAN	1.43%	1.43%	2.20%	1.22%	0.00%	5.84%	5.84%	5.05%																										
% ACC PLAN	1.43%	3.25%	3.46%	0.88%	6.58%	12.59%	12.59%	24.27%																										
% ACTUAL	0%	1%	1%	1%	0%	4%	5%	1%																										
% ACC ACTUAL	0%	1%	3%	3%	3%	8%	8%	13%																										
% ACC DIFF	1%	2%	3%	3%	3%	5%	7%	11%																										
% PLAN/2	1%	1%	1%	1%	0%	3%	3%	2%																										
% PLAN/2 DIFF	0%	0%	0%	0%	0%	1%	1%	3%																										

ผู้ว่าจ้าง (นายระเด่น สะมะแอ)

รองนายกองค์การบริหารส่วนจังหวัดยะลา ปฏิบัติราชการแทน

นายกองค์การบริหารส่วนจังหวัดปัตตานี

(ลงชื่อ) นายนิพนธ์ เสถียรดีลา



- 1) ลงมือเขียน กำหนดระยะเวลาการทำงานตามสัญญาจำนวน ๘ เดือน
- 2) ทดสอบ ตรวจสอบความถูกต้องของแผนงานและรายการก่อสร้าง เช่น รายชื้อโครงสร้าง มีรายละเอียดของค่าจ้าง จำนวน 4 เดือน (ได้มาของเวลาการก่อสร้าง) (รวม)
- 3) ทดสอบ ทดสอบงานที่เข้าไปให้ละส่วนการก่อสร้างตามแผนงานประจำสัปดาห์ของงานก่อสร้าง (แต่รวมตามส่วน รวมใน 100 %)
- 4) Money งบประมาณสำหรับค่าจ้าง กำหนดจากข้อมูลตามการปฏิบัติงานโดยประมาณ (ตามแผนงาน)
- 5) % PLAN ข้อมูลของแผนสำหรับงาน กำหนดจากข้อมูลการดำเนินงานตามสัญญา (เมื่อเทียบกับจุดประสงค์ของงาน)

(ลงชื่อ)..... พยาน

(นางสาวกิริรินทร์ ทองเทศ)

(ลงชื่อ)..... พยาน

(นางสาวนริگانต์ พิณโล)





คำสั่ง องค์การบริหารส่วนจังหวัดยะลา

ที่ ๗๒๐ /๒๕๖๗

เรื่อง แต่งตั้ง คณะกรรมการซื้อหรือจ้างโดยวิธีคัดเลือก คณะกรรมการตรวจรับพัสดุ และผู้ควบคุมงาน  
สำหรับการจ้างก่อสร้างถนนคอนกรีตเสริมเหล็ก พร้อมรางระบายน้ำคอนกรีตเสริมเหล็ก บริเวณถนนรัตนเสถียร  
(ชุมชนสวนผัก) เขตเทศบาลเมืองเบตง ตำบลเบตง อำเภอเบตง จังหวัดยะลา โดยวิธีคัดเลือก

ด้วย องค์การบริหารส่วนจังหวัดยะลา มีความประสงค์จะ จ้างก่อสร้างถนนคอนกรีตเสริมเหล็ก  
พร้อมรางระบายน้ำคอนกรีตเสริมเหล็ก บริเวณถนนรัตนเสถียร (ชุมชนสวนผัก) เขตเทศบาลเมืองเบตง ตำบลเบตง  
อำเภอเบตง จังหวัดยะลา โดยวิธีคัดเลือก และเพื่อให้เป็นไปตามระเบียบกระทรวงการคลังว่าด้วยการจัดซื้อจัดจ้าง  
และการบริหารพัสดุภาครัฐ พ.ศ. ๒๕๖๐ จึงขอแต่งตั้งรายชื่อต่อไปนี้เป็น คณะกรรมการซื้อหรือจ้างโดยวิธีคัดเลือก  
คณะกรรมการตรวจรับพัสดุ และผู้ควบคุมงาน สำหรับการจ้างก่อสร้างถนนคอนกรีตเสริมเหล็ก พร้อมรางระบายน้ำ  
คอนกรีตเสริมเหล็ก บริเวณถนนรัตนเสถียร (ชุมชนสวนผัก) เขตเทศบาลเมืองเบตง ตำบลเบตง อำเภอเบตง จังหวัด  
ยะลา โดยวิธีคัดเลือก

คณะกรรมการซื้อหรือจ้างโดยวิธีคัดเลือก

๑. นางบุษกร เหตุทอง ประธานกรรมการฯ

หัวหน้าฝ่ายส่งเสริมการท่องเที่ยว

๒. นางสาวพรรณนิภา พรพระสงฆ์ กรรมการ

นิติกรชำนาญการ

๓. นายอุสมาน ยูนี กรรมการ

ผู้ช่วยนายช่างสำรวจ

อำนาจและหน้าที่

๑. พิจารณาคูณสมบัติของผู้ประกอบการที่มายื่นข้อเสนอให้เป็นไปตามเงื่อนไขที่กำหนดในหนังสือ  
เชิญชวน

๒. พิจารณาคัดเลือกผู้ประกอบการตามหลักเกณฑ์การพิจารณาข้อเสนอที่กำหนดไว้ในหนังสือเชิญ  
ชวน

๓. รายงานผลการพิจารณาและเสนอความเห็น ต่อหัวหน้าหน่วยงานของรัฐ

การกำหนดระยะเวลาในการพิจารณาผลการเสนอราคา

กำหนดระยะเวลาในการพิจารณาผลการเสนอราคาให้แล้วเสร็จภายใน ๗ วัน นับถัดจากวันเสนอ  
ราคา

/คณะกรรมการ...

คณะกรรมการตรวจรับพัสดุ

๑. นายนันต์ เพ็ชราการ

ประธานกรรมการฯ

ผู้อำนวยการกองช่าง

๒. นายเอกราช ยีเส้น

กรรมการ

หัวหน้าฝ่ายสำรวจและออกแบบ

๓. นายอสมิล ตาละ

กรรมการ

นายช่างโยธาชำนาญงาน

อำนาจและหน้าที่

ทำการตรวจรับพัสดุให้เป็นไปตามเงื่อนไขของสัญญาหรือข้อตกลงนั้น และถือปฏิบัติตามหนังสือคณะกรรมการวินิจฉัยปัญหาการจัดซื้อจัดจ้างและการบริหารพัสดุภาครัฐ รมบัญญัติกลาง ด่วนที่สุด ที่ กค (กวจ) ๐๔๐๕.๒/ว ๗๘ ลงวันที่ ๓๑ มกราคม ๒๕๖๕ เรื่อง อนุมัติยกเว้นและกำหนดแนวทางปฏิบัติตามกฎกระทรวงกำหนดพัสดุและวิธีการจัดซื้อจัดจ้างพัสดุที่รัฐต้องการส่งเสริมหรือสนับสนุน (ฉบับที่ ๒)

พ.ศ. ๒๕๖๓

ผู้ควบคุมงาน

๑. นายชูไฮมี ชุมนุมพันธ์

หัวหน้าผู้ควบคุมงาน

นายช่างโยธาอาวุโส

๒. นายอามัน ตาละ

ผู้ควบคุมงาน

นายช่างโยธาชำนาญงาน

อำนาจและหน้าที่

ควบคุมงาน และรับผิดชอบคำนวณขอค่าชดเชยงานก่อสร้างตามสัญญาแบบปรับราคาได้ (ค่า K) รวมถึงกำหนดให้หัวหน้าผู้ควบคุมงานมีหน้าที่ในการตรวจสอบความชำรุดบกพร่องของงาน พร้อมรายงานผลผ่านเจ้าหน้าที่พัสดุทุก ๓ เดือน จนกว่าจะสิ้นภาระผูกพันตามสัญญาให้ทราบด้วย

สั่ง ณ วันที่ ๒๖ สิงหาคม พ.ศ. ๒๕๖๗

(นายระเด่น สมะแอ)

รองนายกองค์การบริหารส่วนจังหวัดยะลา ปฏิบัติราชการแทน  
นายกองค์การบริหารส่วนจังหวัดยะลา