

สัญญาจ้างก่อสร้าง

สัญญาเลขที่ ๐๐๔๒๕/๒๕๖๗

สัญญานับนี้ทำขึ้น ณ องค์การบริหารส่วนจังหวัดยะลา ตำบลสะเตง อำเภอเมืองยะลา จังหวัด ยะลา เมื่อวันที่ ๑๘ กันยายน ๒๕๖๗ ระหว่าง องค์การบริหารส่วนจังหวัดยะลา โดย นายระเด่น สะมะแอ ตำแหน่ง รองนายกองค์การบริหารส่วนจังหวัดยะลา ปฏิบัติราชการแทน นายกองคการบริหารส่วนจังหวัดยะลา ซึ่งต่อไปในสัญญานี้เรียกว่า "ผู้ว่าจ้าง" ฝ่ายหนึ่ง กับ ห้างหุ้นส่วนจำกัด ฝิเสื่อและดอกไม้ ซึ่งจดทะเบียนเป็นนิติบุคคล ณ สำนักงานทะเบียนหุ้นส่วนบริษัท จังหวัดยะลา กรมพัฒนาธุรกิจการค้า กระทรวงพาณิชย์ มีสำนักงานใหญ่ตั้งอยู่ เลขที่ ๒๒/๘ หมู่ ๗ ตำบลกาเยอบอเกาะ อำเภอรามัน จังหวัด ยะลา โดย นายอับดุลรอซะ ยีปาโละ ผู้มีอำนาจลงนามผูกพันนิติบุคคลปรากฏตามหนังสือรับรองของ สำนักงานทะเบียนหุ้นส่วนบริษัท จังหวัดยะลา กรมพัฒนาธุรกิจการค้า กระทรวงพาณิชย์ ที่ ยล. ๐๐๐๘๒๔ ลงวันที่ ๓๐ กรกฎาคม ๒๕๖๗, แนบท้ายสัญญานี้ ซึ่งต่อไปในสัญญานี้เรียกว่า "ผู้รับจ้าง" อีกฝ่ายหนึ่ง

คู่สัญญาได้ตกลงกันมีข้อความดังต่อไปนี้

ข้อ ๑. ข้อตกลงว่าจ้าง

ผู้ว่าจ้างตกลงจ้างและผู้รับจ้างตกลงรับจ้างทำงาน ขุดลอกสระน้ำโต๊ะแซ บ้านบาโร๊ะ หมู่ที่ ๒ ตำบลบันนังสาเรง, อำเภอเมืองยะลา, จังหวัดยะลา, โดยวิธีคัดเลือก ขนาดกว้าง ๓๘.๐๐ - ๔๒.๐๐ เมตร, ยาว ๗๓.๐๐ - ๗๗.๐๐ เมตร, ระดับกักเก็บสูง ๓.๐๐ เมตร, ณ บ้านบาโร๊ะ หมู่ที่ ๒ ตำบลบันนังสาเรง อำเภอเมืองยะลา จังหวัดยะลา ตามข้อกำหนดและเงื่อนไขแห่งสัญญานี้รวมทั้งเอกสารแนบท้ายสัญญา

ผู้รับจ้างตกลงที่จะจัดหาแรงงานและวัสดุ เครื่องมือเครื่องใช้ ตลอดจนอุปกรณ์ต่างๆ ชนิดดีเพื่อใช้ในงานจ้าง ตามสัญญานี้

ข้อ ๒. เอกสารอันเป็นส่วนหนึ่งของสัญญา

เอกสารแนบท้ายสัญญาดังต่อไปนี้ให้ถือเป็นส่วนหนึ่งของสัญญานี้

๒.๑ ผนวก ๑ แบบป้ายประชาสัมพันธ์และแบบแปลน จำนวน ๑๒ (สิบสอง) หน้า

๒.๒ ผนวก ๒ รายละเอียดการแบ่งงวดงาน จำนวน ๑ (หนึ่ง) หน้า

๒.๓ ผนวก ๓ ใบแจ้งปริมาณงานและราคาและใบบัญชีรายการก่อสร้าง จำนวน ๑ (หนึ่ง) หน้า

๒.๔ ผนวก ๔ ใบเสนอราคาและบันทึกต่อรองราคา จำนวน ๓ (สาม) หน้า

๒.๕ ผนวก ๕ สัญญาแบบปรับราคาได้ (ค่า K) จำนวน ๒ (สอง) หน้า

๒.๖ ผนวก ๖ หนังสือรับรองผู้ประกอบการวิชาชีพวิศวกรรมควบคุมและหนังสือรับรองช่างผู้ควบคุม

การก่อสร้าง จำนวน ๗ (เจ็ด) หน้า

๒.๗ ผนวก ๗ เงื่อนไขรายละเอียดการใช้วัสดุในงานก่อสร้าง จำนวน ๔ (สี่) หน้า

๒.๘ ผนวก ๘ การจัดทำแผนการทำงาน จำนวน ๕ (ห้า) หน้า

(ลงชื่อ).....ผู้ว่าจ้าง

(นายระเด่น สะมะแอ)

รองนายกองค์การบริหารส่วนจังหวัดยะลา ปฏิบัติราชการแทน
นายกองค์การบริหารส่วนจังหวัดยะลา

(ลงชื่อ).....ผู้รับจ้าง

(.....นายอับดุลรอซะ ยีปาโละ:Lim)red Partnership

ห้างหุ้นส่วนจำกัด ฝิเสื่อและดอกไม้

ความใดในเอกสารแนบท้ายสัญญาที่ขัดหรือแย้งกับข้อความในสัญญานี้ ให้ใช้ข้อความในสัญญานี้บังคับ และในกรณีที่เอกสารแนบท้ายสัญญาขัดแย้งกันเอง ผู้รับจ้างจะต้องปฏิบัติตามคำวินิจฉัยของผู้ว่าจ้าง คำวินิจฉัยของผู้ว่าจ้างให้ถือเป็นที่สุด และผู้รับจ้างไม่มีสิทธิเรียกร้องค่าจ้าง ค่าเสียหายหรือค่าใช้จ่ายใดๆ เพิ่มเติมจากผู้ว่าจ้างทั้งสิ้น

ข้อ ๓. หลักประกันการปฏิบัติตามสัญญา

ในขณะที่ทำสัญญานี้ผู้รับจ้างได้นำหลักประกันเป็น หนังสือค้ำประกันสัญญา ของ บริษัท ธนาคารกสิกรไทย จำกัด (มหาชน) สาขายะลา เลขที่ ๑๐๐๐๗๐๑๖๙๓๗๖ ลงวันที่ ๑๘ กันยายน ๒๕๖๗ เป็นจำนวนเงิน ๑๑๔,๒๕๐.- บาท (หนึ่งแสนหนึ่งหมื่นสี่พันสองร้อยห้าสิบบาทถ้วน) ซึ่งเท่ากับร้อยละ ๕ (ห้า) ของราคาค่าจ้างตามสัญญา มามอบให้แก่ผู้ว่าจ้าง เพื่อเป็นหลักประกันการปฏิบัติตามสัญญานี้

กรณีผู้รับจ้างใช้หนังสือค้ำประกันมาเป็นหลักประกันการปฏิบัติตามสัญญา หนังสือค้ำประกันดังกล่าว จะต้องออกโดยธนาคารที่ประกอบกิจการในประเทศไทย หรือโดยบริษัทเงินทุนหรือบริษัทเงินทุนหลักทรัพย์ที่ได้รับอนุญาตให้ประกอบกิจการเงินทุนเพื่อการพาณิชย์และประกอบธุรกิจ ค้ำประกันตามประกาศของธนาคารแห่งประเทศไทย ตามรายชื่อบริษัทเงินทุนที่ธนาคารแห่งประเทศไทยแจ้งเวียนให้ทราบตามแบบที่คณะกรรมการนโยบายการจัดซื้อจัดจ้างและการบริหารพัสดุภาครัฐกำหนดหรืออาจเป็นหนังสือค้ำประกันอิเล็กทรอนิกส์ตามวิธีการที่กรมบัญชีกลางกำหนดก็ได้ และจะต้องมีอายุการค้ำประกันตลอดไปจนกว่าผู้รับจ้างพ้นข้อผูกพันตามสัญญานี้

หลักประกันที่ผู้รับจ้างนำมามอบให้ตามวรรคหนึ่ง จะต้องมีอายุครอบคลุมความรับผิดชอบทั้งปวงของผู้รับจ้างตลอดอายุสัญญา ถ้าหลักประกันที่ผู้รับจ้างนำมามอบให้ดังกล่าวลดลงหรือเสื่อมค่าลง หรือมีอายุไม่ครอบคลุมถึงความรับผิดชอบของผู้รับจ้างตลอดอายุสัญญา ไม่ว่าจะด้วยเหตุใดๆ ก็ตาม รวมถึงกรณี ผู้รับจ้างส่งมอบงานล่าช้าเป็นเหตุให้ระยะเวลาแล้วเสร็จหรือวันครบกำหนดความรับผิดชอบในความชำรุดบกพร่องตามสัญญาเปลี่ยนแปลงไป ไม่ว่าจะเกิดขึ้นคราวใด ผู้รับจ้างต้องหาหลักประกันใหม่หรือหลักประกันเพิ่มเติมให้มีจำนวนครบถ้วนตามวรรคหนึ่งมามอบให้แก่ผู้ว่าจ้างภายใน ๑๕ (สิบห้า) วัน นับถัดจากวันที่ได้รับแจ้งเป็นหนังสือจากผู้ว่าจ้าง

หลักประกันที่ผู้รับจ้างนำมามอบไว้ตามข้อนี้ ผู้ว่าจ้างจะคืนให้แก่ผู้รับจ้าง โดยไม่มีดอกเบี้ย เมื่อผู้รับจ้างพ้นจากข้อผูกพัน และความรับผิดชอบทั้งปวงตามสัญญานี้แล้ว

ข้อ ๔ (ข) ค่าจ้างและการจ่ายเงิน

ผู้ว่าจ้าง ตกลงจ่าย และผู้รับจ้างตกลงรับเงินค่าจ้างจำนวนเงิน ๒,๒๘๕,๐๐๐.๐๐ บาท (สองล้านสองแสนแปดหมื่นห้าพันบาทถ้วน) ซึ่งได้รวมภาษีมูลค่าเพิ่ม จำนวน ๑๔๙,๔๘๕.๙๘ บาท (หนึ่งแสนสี่หมื่นเก้าพันสี่ร้อยแปดสิบห้าบาทเก้าสิบแปดสตางค์) ตลอดจน ภาษีอากรอื่น ๆ และค่าใช้จ่ายทั้งปวงด้วยแล้ว โดยถือราคาเหมารวม เป็นเกณฑ์ และกำหนดการจ่ายเงิน เป็นงวด ๆ ดังนี้

(ลงชื่อ).....ผู้ว่าจ้าง
(นายระเด่น สะมะแอ)

(ลงชื่อ).....ผู้รับจ้าง
(.....นายอับดุลรอซะ ยีปาโละ.....)

รองนายกองค์การบริหารส่วนจังหวัดยะลา ปฏิบัติราชการแทน
นายกองค์การบริหารส่วนจังหวัดยะลา

100-0119 & flower Limited Partnership
บริษัทส่วนจำกัด มีเรื่อง ๑๐๐๒๖

งวดที่ ๑ เป็นจำนวนเงิน ๔๙๖,๗๕๙.๐๐ บาท (สี่แสนเก้าหมื่นหกพันเจ็ดร้อยห้าสิบบาทถ้วน) เมื่อผู้รับจ้างได้ปฏิบัติงาน จ้างขุดลอกสระน้ำโตะแซ บ้านบาโร๊ะ หมู่ที่ ๒ ตำบลบันนังสาเรง อำเภอเมืองยะลา จังหวัดยะลา เมื่อได้ดำเนินการส่งมอบงานงวดที่ ๑ ให้แล้วเสร็จภายในวันที่ ๑๗ ธันวาคม ๒๕๖๗

งวดที่ ๒ เป็นจำนวนเงิน ๕๙๖,๑๕๖.๕๐ บาท (ห้าแสนเก้าหมื่นหกพันหนึ่งร้อยห้าสิบบาทห้าสิบบาทสตางค์) เมื่อผู้รับจ้างได้ปฏิบัติงาน จ้างขุดลอกสระน้ำโตะแซ บ้านบาโร๊ะ หมู่ที่ ๒ ตำบลบันนังสาเรง อำเภอเมืองยะลา จังหวัดยะลา เมื่อได้ดำเนินการส่งมอบงานงวดที่ ๒ ให้แล้วเสร็จภายในวันที่ ๓๑ มกราคม ๒๕๖๘

งวดที่ ๓ (งวดสุดท้าย) เป็นจำนวนเงิน ๑,๑๙๒,๐๘๔.๕๐ บาท (หนึ่งล้านหนึ่งแสนเก้าหมื่นสองพันแปดสิบบาทห้าสิบบาทสตางค์) เมื่อผู้รับจ้างได้ปฏิบัติงานทั้งหมด ให้แล้วเสร็จเรียบร้อย ตามสัญญา รวมทั้ง ทำสถานที่ก่อสร้าง ให้สะอาดเรียบร้อย ตามที่กำหนดไว้ในข้อ ๒๐ ภายในวันที่ ๑๖ พฤษภาคม ๒๕๖๘

ข้อ ๕. เงินค่าจ้างล่วงหน้า

ผู้ว่าจ้างตกลงจ่ายเงินค่าจ้างล่วงหน้าให้แก่ผู้รับจ้างเป็นจำนวนเงิน - บาท ซึ่งเท่ากับร้อยละ - ของราคาค่าจ้าง ตามสัญญาที่ระบุไว้ในข้อ ๔

เงินค่าจ้างล่วงหน้างดกล่าวจะจ่ายให้ภายหลังจากที่ผู้รับจ้างได้วางหลักประกันการรับเงินค่าจ้างล่วงหน้าเป็นหนังสือค้ำประกันหรือหนังสือค้ำประกันอิเล็กทรอนิกส์ของธนาคารภายในประเทศ หรือพันธบัตรรัฐบาลไทย เต็มตามจำนวนเงินค่าจ้างล่วงหน้างดนั้นให้แก่ผู้ว่าจ้าง ผู้รับจ้างจะต้องออกใบเสร็จรับเงินค่าจ้างล่วงหน้า ตามแบบที่ผู้ว่าจ้างกำหนดให้ และผู้รับจ้างตกลงที่จะกระทำตามเงื่อนไขอันเกี่ยวกับการใช้จ่ายและการใช้คืนเงินค่าจ้างล่วงหน้างดนั้นดังต่อไปนี้

๕.๑ ผู้รับจ้างจะใช้เงินค่าจ้างล่วงหน้างดนั้นเพื่อเป็นค่าใช้จ่ายในการปฏิบัติงานตามสัญญาเท่านั้นหากผู้รับจ้างใช้จ่ายเงินค่าจ้างล่วงหน้า หรือส่วนใดส่วนหนึ่งของเงินค่าจ้างล่วงหน้างดนั้นในทางอื่นผู้ว่าจ้างอาจจะเรียกเงินค่าจ้างล่วงหน้างดนั้นคืนจากผู้รับจ้างหรือบังคับเอาจากหลักประกันการรับเงินค่าจ้างล่วงหน้าได้ทันที

๕.๒ เมื่อผู้ว่าจ้างเรียกร้อง ผู้รับจ้างต้องแสดงหลักฐานการใช้จ่ายเงินค่าจ้างล่วงหน้าเพื่อพิสูจน์ว่าได้เป็นไปตามข้อ ๕.๑ ภายในกำหนด ๑๕ (สิบห้า) วัน นับถัดจากวันได้รับแจ้งเป็นหนังสือจากผู้ว่าจ้างหากผู้รับจ้างไม่อาจแสดงหลักฐานดังกล่าวภายในกำหนด ๑๕ (สิบห้า) วัน ผู้ว่าจ้างอาจเรียกเงินค่าจ้างล่วงหน้างดนั้นคืนจากผู้รับจ้าง หรือบังคับเอาจากหลักประกันการรับเงินค่าจ้างล่วงหน้าได้ทันที

(ลงชื่อ).....ผู้ว่าจ้าง

(.....นายระเด่น สมะแอ.....)

รองนายกองค์การบริหารส่วนจังหวัดยะลา ปฏิบัติราชการแทน
นายกองค์การบริหารส่วนจังหวัดยะลา

(ลงชื่อ).....ผู้รับจ้าง

(.....นายอับดุลรอซซะ ยีปาโละ.....)

๕.๓ (ข) (สำหรับสัญญาที่เป็นราคาเหมารวม)

ในการจ่ายเงินค่าจ้างให้แก่ผู้รับจ้างตามข้อ ๔ ผู้ว่าจ้างจะหักเงินค่าจ้างในแต่ละงวดเพื่อชดใช้คืนเงินค่าจ้างล่วงหน้าไว้จำนวนร้อยละ - ของจำนวนเงินค่าจ้างในแต่ละงวดจนกว่าจำนวนเงินไว้จะครบตามจำนวนเงินที่หักค่าจ้างล่วงหน้าจากผู้รับจ้างได้รับไปแล้ว ยกเว้นค่าจ้างงวดสุดท้ายจะหักไว้เป็นจำนวนเท่ากับจำนวนเงินค่าจ้างล่วงหน้าที่เหลือทั้งหมด

๕.๔ เงินจำนวนใด ๆ ก็ตามที่ผู้รับจ้างจะต้องจ่ายให้แก่ผู้ว่าจ้างเพื่อชำระหนี้หรือเพื่อชดใช้ความรับผิดชอบต่าง ๆ ตามสัญญา ผู้ว่าจ้างจะหักเอาจากเงินค่าจ้างงวดที่จะจ่ายให้แก่ผู้รับจ้างก่อนที่จะหักชดใช้คืนเงินค่าจ้างล่วงหน้า

๕.๕ ในกรณีที่มีการบอกเลิกสัญญา หากเงินค่าจ้างล่วงหน้าที่เหลือเกินกว่าจำนวนเงินที่ผู้รับจ้างจะได้รับหลังจากหักชดใช้ในกรณีอื่นแล้ว ผู้รับจ้างจะต้องจ่ายคืนเงินจำนวนที่เหลือนั้นให้แก่ผู้ว่าจ้าง ภายใน ๗ (เจ็ด) วัน นับถัดจากวันได้รับแจ้งเป็นหนังสือจากผู้ว่าจ้าง

๕.๖ (ข) (สำหรับสัญญาที่เป็นราคาเหมารวม)

ผู้ว่าจ้างจะคืนหลักประกันการรับเงินค่าจ้างล่วงหน้าให้แก่ผู้รับจ้าง ต่อเมื่อผู้ว่าจ้างได้หักเงินค่าจ้างไว้ครบตามจำนวนเงินค่าจ้างล่วงหน้าตามข้อ ๕.๓ (ข) แล้ว เว้นแต่ในกรณีดังต่อไปนี้ ผู้รับจ้างมีสิทธิขอคืนหลักประกันการรับเงินค่าจ้างล่วงหน้าบางส่วนก่อนได้

(๑) กรณีผู้รับจ้างวางหลักประกันการรับเงินค่าจ้างล่วงหน้าไว้ฉบับเดียว หากผู้ว่าจ้างได้หักเงินค่าจ้างล่วงหน้าไปแล้ว ผู้รับจ้างมีสิทธิขอคืนหลักประกันการรับเงินค่าจ้างล่วงหน้าในส่วนที่ผู้ว่าจ้างได้หักเงินค่าจ้างล่วงหน้าไปแล้วนั้น โดยผู้รับจ้างจะต้องนำหลักประกันการรับเงินค่าจ้างล่วงหน้าฉบับใหม่ที่มีมูลค่าเท่ากับเงินค่าจ้างล่วงหน้าที่เหลืออยู่มาวางให้แก่ผู้ว่าจ้าง

(๒) กรณีผู้รับจ้างได้วางหลักประกันการรับเงินค่าจ้างล่วงหน้าไว้หลายฉบับ ซึ่งแต่ละฉบับมีมูลค่าเท่ากับจำนวนเงินค่าจ้างล่วงหน้าที่ผู้ว่าจ้างจะต้องหักไว้ในแต่ละงวด หากผู้ว่าจ้างได้หักเงินค่าจ้างล่วงหน้าในงวดใดแล้ว ผู้รับจ้างมีสิทธิขอคืนหลักประกันการรับเงินค่าจ้างล่วงหน้าในงวดนั้นได้

ข้อ ๖. การหักเงินประกันผลงาน

ในการจ่ายเงินค่าจ้างให้แก่ผู้รับจ้างแต่ละงวด ผู้ว่าจ้างจะหักเงินจำนวนร้อยละ - ของเงินที่ต้องจ่ายในงวดนั้นเพื่อเป็นประกันผลงาน ในกรณีที่เงินประกันผลงานถูกหักไว้แล้วเป็นจำนวนเงินไม่ต่ำกว่า - บาท ผู้รับจ้างมีสิทธิที่จะขอเงินประกันผลงานคืน โดยนำหนังสือค้ำประกันของธนาคารหรือหนังสือค้ำประกันอิเล็กทรอนิกส์ซึ่งออกโดยธนาคารภายในประเทศมามอบให้ผู้ว่าจ้างเพื่อเป็นหลักประกันแทนก็ได้

ผู้ว่าจ้างจะคืนเงินประกันผลงาน และ/หรือหนังสือค้ำประกันของธนาคารดังกล่าวตามวรรคหนึ่งโดยไม่มีดอกเบี้ยให้แก่ผู้รับจ้างพร้อมกับการจ่ายเงินค่าจ้างงวดสุดท้าย



(ลงชื่อ).....ผู้ว่าจ้าง

(นายระเด่น สมะแอ)

รองนายกองค์การบริหารส่วนจังหวัดยะลา ปฏิบัติราชการแทน
นายกองค์การบริหารส่วนจังหวัดยะลา

(ลงชื่อ).....ผู้รับจ้าง

(.....นายอับดุลรอซะ ยีปาโล๊ะ.....)

Greening & flower Limited Partnership
จดทะเบียนส่วนจำกัด มีเนื้อที่และต่อปี

ข้อ ๗ (ข) กำหนดเวลาแล้วเสร็จและสิทธิของผู้ว่าจ้างในการบอกเลิกสัญญา

ผู้รับจ้างต้องเริ่มทำงานที่รับจ้างภายในวันที่ ๑๙ กันยายน ๒๕๖๗ และจะต้องทำงานให้แล้วเสร็จบริบูรณ์ภายในวันที่ ๑๖ พฤษภาคม ๒๕๖๘ ถ้าผู้รับจ้างมิได้ลงมือทำงานภายในกำหนดเวลา หรือไม่สามารทำงานให้แล้วเสร็จตามกำหนดเวลา หรือมีเหตุให้เชื่อได้ว่าผู้รับจ้างไม่สามารถทำงานให้แล้วเสร็จภายในกำหนดเวลา หรือจะแล้วเสร็จล่าช้าเกินกว่ากำหนดเวลา หรือผู้รับจ้างทำผิดสัญญาข้อใดข้อหนึ่ง หรือตกเป็นผู้ถูกพิทักษ์ทรัพย์เด็ดขาด หรือตกเป็นผู้ล้มละลาย หรือเพิกเฉยไม่ปฏิบัติตามคำสั่งของคณะกรรมการตรวจรับพัสดุหรือผู้ควบคุมงานหรือบริษัทที่ปรึกษาซึ่งได้รับมอบอำนาจจากผู้ว่าจ้าง ผู้ว่าจ้างมีสิทธิที่จะบอกเลิกสัญญานี้ได้ และมีสิทธิจ้างผู้รับจ้างรายใหม่เข้าทำงานของผู้รับจ้างให้ลุล่วงไปด้วย การใช้สิทธิบอกเลิกสัญญานั้นไม่กระทบสิทธิของผู้ว่าจ้างที่จะเรียกร้องค่าเสียหายจากผู้รับจ้าง

การที่ผู้ว่าจ้างไม่ใช้สิทธิเลิกสัญญาดังกล่าวข้างต้นไม่เป็นเหตุให้ผู้รับจ้างพ้นจากความรับผิดตามสัญญา

ข้อ ๘ ความรับผิดชอบในความชำรุดบกพร่องของงานจ้าง

เมื่องานแล้วเสร็จบริบูรณ์ และผู้ว่าจ้างได้รับมอบงานจากผู้รับจ้างหรือจากผู้รับจ้างรายใหม่ ในกรณีที่มีการบอกเลิกสัญญาตามข้อ ๗ หากมีเหตุชำรุดบกพร่องหรือเสียหายเกิดขึ้นจากการจ้างนี้ ภายในกำหนด ๒ (สอง) ปี นับถัดจากวันที่ได้รับมอบงานดังกล่าว ซึ่งความชำรุดบกพร่องหรือเสียหายนั้นเกิดจากความบกพร่องของผู้รับจ้างอันเกิดจากการใช้วัสดุที่ไม่ถูกต้องหรือทำไปไม่เรียบร้อย หรือทำไม่ถูกต้องตามมาตรฐานแห่งหลักวิชา ผู้รับจ้างจะต้องรีบทำการแก้ไข ให้เป็นที่เรียบร้อยโดยไม่ชักช้า โดยผู้ว่าจ้างไม่ต้องออกเงินใดๆ ในการนี้ทั้งสิ้น หากผู้รับจ้างไม่กระทำการดังกล่าวภายในกำหนด ๓๐ (สามสิบ) วัน นับถัดจากวันที่ได้รับแจ้งเป็นหนังสือจาก ผู้ว่าจ้างหรือไม่ทำการแก้ไขให้ถูกต้องเรียบร้อยภายในเวลาที่ผู้ว่าจ้างกำหนด ให้ผู้ว่าจ้างมีสิทธิที่จะทำการนั้นเองหรือจ้างผู้อื่นให้ทำงานนั้น โดยผู้รับจ้างต้องเป็นผู้ออกค่าใช้จ่ายเองทั้งสิ้น

ในกรณีเร่งด่วนจำเป็นต้องรีบแก้ไขเหตุชำรุดบกพร่องหรือเสียหายโดยเร็ว และไม่อาจรอให้ผู้รับจ้างแก้ไข ในระยะเวลาที่กำหนดได้ตามวรรคหนึ่งได้ ผู้ว่าจ้างมีสิทธิเข้าจัดการแก้ไขเหตุชำรุดบกพร่องหรือเสียหายนั้นเอง หรือจ้างผู้อื่นให้ซ่อมแซมความชำรุดบกพร่องหรือเสียหาย โดยผู้รับจ้าง ต้องรับผิดชอบชำระค่าใช้จ่ายทั้งหมด

การที่ผู้ว่าจ้างทำการนั้นเอง หรือจ้างผู้อื่นให้ทำงานนั้นแทนผู้รับจ้าง ไม่ทำให้ผู้รับจ้าง หลุดพ้นจากความรับผิดตามสัญญา หากผู้รับจ้างไม่ชดใช้ค่าใช้จ่ายหรือค่าเสียหายตามที่ผู้ว่าจ้างเรียกร้องผู้ว่าจ้างมีสิทธิบังคับจากหลักประกันการปฏิบัติตามสัญญาได้

ข้อ ๙ การจ้างช่วง

ผู้รับจ้างจะต้องไม่เอางานทั้งหมดหรือแต่บางส่วนแห่งสัญญานี้ไปจ้างช่วงอีกทอดหนึ่ง เว้นแต่การจ้างช่วงงานแต่บางส่วนที่ได้รับอนุญาตเป็นหนังสือจากผู้ว่าจ้างแล้ว การที่ผู้ว่าจ้างได้อนุญาตให้จ้างช่วงงานแต่บางส่วนดังกล่าวนี้ ไม่เป็นเหตุให้ผู้รับจ้างหลุดพ้นจาก ความรับผิดหรือพันธะหน้าที่ตามสัญญานี้ และผู้รับจ้างจะยังคงต้องรับผิดชอบในความผิดและความประมาทเลินเล่อของผู้รับจ้างช่วง หรือของตัวแทนหรือลูกจ้างของผู้รับจ้างช่วงนั้นทุกประการ

กรณีผู้รับจ้างไปจ้างช่วงงานแต่บางส่วนโดยฝ่าฝืนความในวรรคหนึ่ง ผู้รับจ้างต้องชำระค่าปรับให้แก่ผู้ว่าจ้างเป็นจำนวนเงินในอัตราร้อยละ ๑๐ (สิบ) ของวงเงินของงานที่จ้างช่วงตามสัญญา ทั้งนี้ ไม่ตัดสิทธิผู้ว่าจ้างในการบอกเลิกสัญญา

(ลายเซ็น)

(ลงชื่อ).....ผู้ว่าจ้าง
(นายระเด่น สมะแอ)

รองนายกองค์การบริหารส่วนจังหวัดยะลา ปฏิบัติราชการแทน
นายกองค์การบริหารส่วนจังหวัดยะลา

(ลายเซ็น)
ผู้รับจ้าง
(.....นายอับดุลรอซะ ยีปาโสะ.....)

..... & flower Limited Partnership
.....

ข้อ ๑๐ การควบคุมงานของผู้รับจ้าง

ผู้รับจ้างจะต้องควบคุมงานที่รับจ้างอย่างเอาใจใส่ ด้วยประสิทธิภาพและความชำนาญ และในระหว่างทำงานที่รับจ้างจะต้องจัดให้มีผู้แทนซึ่งทำงานเต็มเวลาเป็นผู้รับผิดชอบควบคุมงานของ ผู้รับจ้าง ผู้แทนดังกล่าวจะต้องได้รับมอบอำนาจจากผู้รับจ้าง คำสั่งหรือคำแนะนำต่างๆ ที่ผู้ว่าจ้าง คณะกรรมการตรวจรับพัสดุ ผู้ควบคุมงาน หรือบริษัทที่ปรึกษาที่ผู้ว่าจ้างแต่งตั้ง ได้แจ้งแก่ผู้แทนเช่นว่านั้น ให้ถือว่าเป็นคำสั่งหรือคำแนะนำที่ได้แจ้งแก่ผู้รับจ้าง การแต่งตั้งผู้แทนตามข้อนี้จะต้องทำเป็นหนังสือและต้องได้รับความเห็นชอบเป็นหนังสือ จากผู้ว่าจ้าง การเปลี่ยนตัวหรือแต่งตั้งผู้แทนใหม่จะทำได้หากไม่ได้รับความเห็นชอบ เป็นหนังสือจากผู้ว่าจ้างก่อน

ผู้ว่าจ้างมีสิทธิที่จะขอให้เปลี่ยนตัวผู้แทนตามวรรคหนึ่ง โดยแจ้งเป็นหนังสือไปยังผู้รับจ้าง และผู้รับจ้างจะต้องทำการเปลี่ยนตัวผู้แทนนั้นโดยพลัน โดยไม่คิดค่าจ้างหรือราคาเพิ่มหรืออ้างเป็นเหตุเพื่อขยายอายุสัญญาอันเนื่องมาจากเหตุนี้

ข้อ ๑๑ ความรับผิดชอบของผู้รับจ้าง

ผู้รับจ้างจะต้องรับผิดชอบต่ออุบัติเหตุ ความเสียหาย หรือภัยอันตรายใดๆ อันเกิดจาก การปฏิบัติงานของผู้รับจ้าง และจะต้องรับผิดชอบต่อความเสียหายจากการกระทำของลูกจ้างหรือตัวแทน ของผู้รับจ้าง และจากการปฏิบัติงานของผู้รับจ้าง ช่วงด้วย (ถ้ามี)

ความเสียหายใดๆ อันเกิดแก่งานที่ผู้รับจ้างได้ทำขึ้น แม้จะเกิดขึ้นเพราะเหตุสุดวิสัย ก็ตาม ผู้รับจ้างจะต้องรับผิดชอบโดยซ่อมแซมให้คืนดีหรือ เปลี่ยนใหม่โดยค่าใช้จ่ายของผู้รับจ้างเอง เว้นแต่ความเสียหายนั้นเกิดจากความผิดของผู้ว่าจ้าง ทั้งนี้ ความรับผิดชอบของผู้รับจ้างดังกล่าวในข้อนี้จะสิ้นสุดลงเมื่อผู้ว่าจ้างได้รับมอบงานครั้งสุดท้าย ซึ่งหลังจากนั้นผู้รับจ้างคงต้องรับผิดชอบเพียงในกรณีชำรุดบกพร่อง หรือความเสียหายดังกล่าวในข้อ ๘ เท่านั้น

ผู้รับจ้างจะต้องรับผิดชอบต่อบุคคลภายนอกในความเสียหายใดๆ อันเกิดจาก การปฏิบัติงานของผู้รับจ้าง หรือลูกจ้างหรือตัวแทนของผู้รับจ้าง รวมถึงผู้รับจ้างช่วง (ถ้ามี) ตามสัญญานี้ หากผู้ว่าจ้างถูกเรียกร้องหรือฟ้องร้องหรือต้องชดใช้ค่าเสียหายให้แก่บุคคลภายนอกไปแล้ว ผู้รับจ้างจะต้อง ดำเนินการใดๆ เพื่อให้มีการว่าต่างแก่ต่างให้แก่ผู้ว่าจ้างโดยค่าใช้จ่ายของผู้รับจ้างเอง รวมทั้งผู้รับจ้างจะต้องชดใช้ค่าเสียหายนั้นๆ ตลอดจนค่าใช้จ่ายใดๆ อันเกิดจากการถูกเรียกร้องหรือถูกฟ้องร้องให้แก่ผู้ว่าจ้างทันที

ข้อ ๑๒ การจ่ายเงินแก่ลูกจ้าง

ผู้รับจ้างจะต้องจ่ายเงินแก่ลูกจ้างที่ผู้รับจ้างได้จ้างมาในอัตราและตามกำหนดเวลา ที่ผู้รับจ้างได้ตกลงหรือทำสัญญาไว้ต่อลูกจ้างดังกล่าว

ถ้าผู้รับจ้างไม่จ่ายเงินค่าจ้างหรือค่าทดแทนอื่นใดแก่ลูกจ้างดังกล่าวในวรรคหนึ่ง ผู้ว่าจ้างมีสิทธิที่จะเอาเงินค่าจ้างที่จะต้องจ่ายแก่ผู้รับจ้างมาจ่ายให้แก่ลูกจ้างของผู้รับจ้างดังกล่าว และให้ถือว่าผู้ว่าจ้างได้จ่ายเงินจำนวนนั้นเป็นค่าจ้างให้แก่ผู้รับจ้างตามสัญญาแล้ว

(ลงชื่อ).....ผู้ว่าจ้าง

(นายระเด่น สมะแอ)

รองนายกองค์การบริหารส่วนจังหวัดยะลา ปฏิบัติราชการแทน
นายกองค์การบริหารส่วนจังหวัดยะลา

(ลงชื่อ).....ผู้รับจ้าง

(.....นายอับดุลรอซะ ยีปาโละ.....)

Company & flower Limited Partnership
ฉบับส่วนจำกัด ผู้ซื้อและคู่ค้า

ผู้รับจ้างจะต้องจัดให้มีประกันภัยสำหรับลูกจ้างทุกคนที่จ้างมาทำงาน โดยให้ครอบคลุมถึงความรับผิดชอบทั้งปวงของผู้รับจ้าง รวมทั้งผู้รับจ้างช่วง (ถ้ามี) ในกรณีความเสียหายที่คิดค่าสินไหมทดแทนได้ตามกฎหมาย ซึ่งเกิดจากอุบัติเหตุหรือภัยอันตรายใดๆ ต่อลูกจ้างหรือบุคคลอื่น ที่ผู้รับจ้างหรือผู้รับจ้างช่วงจ้างมาทำงาน ผู้รับจ้างจะต้องส่งมอบกรมธรรม์ประกันภัยดังกล่าว พร้อมทั้งหลักฐานการชำระเบี้ยประกันให้แก่ผู้ว่าจ้างเมื่อผู้ว่าจ้างเรียกกร้อง

ข้อ ๑๓ การตรวจงานจ้าง

ถ้าผู้ว่าจ้างแต่งตั้งคณะกรรมการตรวจรับพัสดุ ผู้ควบคุมงาน หรือบริษัท ที่ปรึกษา เพื่อควบคุมการทำงานของผู้รับจ้าง คณะกรรมการตรวจ รับพัสดุ ผู้ควบคุมงาน หรือบริษัทที่ปรึกษานั้น มีอำนาจเข้าไปตรวจการงานในโรงงานและสถานที่ก่อสร้างได้ทุกเวลา และผู้รับจ้างจะต้องอำนวยความสะดวกและให้ความช่วยเหลือในการนั้นตามสมควร

การที่มีคณะกรรมการตรวจรับพัสดุ ผู้ควบคุมงาน หรือบริษัทที่ปรึกษานั้น หากทำให้ผู้รับจ้างพ้นความรับผิดชอบตามสัญญาข้อใดข้อหนึ่งไม่

ข้อ ๑๔ แบบรูปและรายการละเอียดคลาดเคลื่อน

ผู้รับจ้างรับรองว่าได้ตรวจสอบและทำความเข้าใจในแบบรูปและรายการละเอียดโดยถี่ถ้วนแล้ว หากปรากฏว่าแบบรูปและรายการละเอียดนั้นผิดพลาดหรือคลาดเคลื่อน ไปจากหลักการทางวิศวกรรมหรือทางเทคนิค ผู้รับจ้างตกลงที่จะปฏิบัติตามคำวินิจฉัยของผู้ว่าจ้าง คณะกรรมการตรวจรับพัสดุ ผู้ควบคุมงาน หรือบริษัทที่ปรึกษาที่ผู้ว่าจ้างแต่งตั้ง เพื่อให้งานแล้วเสร็จบริบูรณ์ คำวินิจฉัยดังกล่าวให้ถือเป็นที่สุด โดยผู้รับจ้างจะคิดค่าจ้าง ค่าเสียหาย หรือค่าใช้จ่ายใดๆ เพิ่มขึ้น จากผู้ว่าจ้างหรือขอขยายอายุสัญญาไม่ได้

ข้อ ๑๕ การควบคุมงานโดยผู้ว่าจ้าง

ผู้รับจ้างตกลงว่าคณะกรรมการตรวจรับพัสดุ ผู้ควบคุมงาน หรือบริษัท ที่ปรึกษาที่ผู้ว่าจ้างแต่งตั้ง มีอำนาจที่จะตรวจสอบและควบคุมงานเพื่อให้เป็นไปตาม สัญญา และมีอำนาจที่จะสั่งให้แก้ไขเปลี่ยนแปลงเพิ่มเติม หรือตัดทอนซึ่งงานตามสัญญา หากผู้รับจ้างขัดขืน ไม่ปฏิบัติตาม ผู้ว่าจ้าง คณะกรรมการตรวจ รับพัสดุ ผู้ควบคุมงาน หรือบริษัทที่ปรึกษา มีอำนาจ ที่จะสั่งให้หยุดการนั้นชั่วคราวได้ ความล่าช้าในกรณีเช่นนี้ ผู้รับจ้างจะถือเป็นเหตุขอขยายระยะเวลา การปฏิบัติงานตามสัญญาหรือเรียก้องค่าเสียหายใดๆ ไม่ได้ทั้งสิ้น

ข้อ ๑๖ งานพิเศษและการแก้ไขงาน

ผู้ว่าจ้างมีสิทธิที่จะสั่งเป็นหนังสือให้ผู้รับจ้างทำงานพิเศษซึ่งไม่ได้แสดงไว้หรือรวมอยู่ในเอกสารสัญญานี้ หากงานพิเศษนั้นๆ อยู่ในขอบข่ายทั่วไปแห่งวัตถุประสงค์ของสัญญา นอกจากนี้ ผู้ว่าจ้างยังมีสิทธิสั่งให้เปลี่ยนแปลงหรือแก้ไขแบบรูปและข้อกำหนดต่างๆ ในเอกสารสัญญาอีกด้วย

(ลงชื่อ).....ผู้ว่าจ้าง

(นายระเด่น สมะแอ)

(.....)
รองนายกองค์การบริหารส่วนจังหวัดยะลา ปฏิบัติราชการแทน
นายกองค์การบริหารส่วนจังหวัดยะลา

(ลงชื่อ).....ผู้รับจ้าง

(.....นายอัครอรชยะ ยีปาโล.....)

Butterfly & flower Limited Partnership
จางอนันต์ส่วนจำกัด มีเลี่ยนละ ๒๐๐๖



อัตราค่าจ้างหรือราคาที่กำหนดใช้ในสัญญาฉบับนี้ ให้กำหนดใช้สำหรับงานพิเศษ หรืองานที่เพิ่มเติมขึ้น หรือตัดทอนลงทั้งปวงตามคำสั่งของผู้ว่าจ้าง หากในสัญญาไม่ได้กำหนดไว้ถึงอัตราค่าจ้าง หรือราคาใดๆ ที่จะนำมาใช้สำหรับงานพิเศษ หรืองานที่เพิ่มขึ้นหรือลดลงดังกล่าว ผู้ว่าจ้าง และผู้รับจ้างจะได้ตกลงกันที่จะกำหนดอัตราค่าจ้างหรือราคาที่เพิ่มขึ้นหรือลดลง รวมทั้งการขยายระยะเวลา (ถ้ามี) กันใหม่เพื่อความเหมาะสม ในกรณีที่ตกลงกันไม่ได้ ผู้ว่าจ้างจะกำหนดอัตราค่าจ้าง หรือราคาตามแต่ผู้ว่าจ้างจะเห็นว่าเหมาะสมและถูกต้อง ซึ่งผู้รับจ้างจะต้องปฏิบัติตามคำสั่งของผู้ว่าจ้างไปก่อนเพื่อมิให้เกิดความเสียหายแก่งานที่จ้าง

ข้อ ๑๗ ค่าปรับ

หากผู้รับจ้างไม่สามารถทำงานให้แล้วเสร็จภายในเวลาที่กำหนดไว้ในสัญญาและผู้ว่าจ้างยังมิได้บอกเลิกสัญญา ผู้รับจ้างจะต้องชำระค่าปรับให้แก่ผู้ว่าจ้างเป็น จำนวนเงินวันละ ๒,๒๘๕. - บาท (สองพันสองร้อยแปดสิบบาทถ้วน) และจะต้องชำระค่าใช้จ่ายในการควบคุมงาน (ถ้ามี) ในเมื่อผู้ว่าจ้าง ต้องจ้างผู้ควบคุมงานอีกต่อหนึ่งเป็นจำนวนเงินวันละ ๔๕๐.๐๐ บาท (สี่ร้อยห้าสิบบาทถ้วน) นับถัดจากวันที่ครบกำหนดเวลาแล้วเสร็จของงานตามสัญญาหรือวันที่ผู้ว่าจ้างได้ขยายเวลาทำงานให้ จนถึงวันที่ทำงานแล้วเสร็จจริง นอกจากนี้ ผู้รับจ้างยอมให้ผู้ว่าจ้างเรียกค่าเสียหายอันเกิดขึ้นจากการที่ผู้รับจ้างทำงานล่าช้าเฉพาะส่วนที่เกินกว่าจำนวนค่าปรับและค่าใช้จ่ายดังกล่าวได้อีกด้วย

ในระหว่างที่ผู้ว่าจ้างยังมิได้บอกเลิกสัญญานั้น หากผู้ว่าจ้างเห็นว่าผู้รับจ้าง จะไม่สามารถปฏิบัติตามสัญญาต่อไปได้ ผู้ว่าจ้างจะใช้สิทธิบอกเลิกสัญญาและใช้สิทธิตามข้อ ๑๘ ก็ได้ และถ้าผู้ว่าจ้างได้แจ้งข้อเรียกร้องไปยังผู้รับจ้างเมื่อครบกำหนดเวลาแล้วเสร็จของงานขอให้ชำระค่าปรับแล้ว ผู้ว่าจ้างมีสิทธิที่จะปรับผู้รับจ้างจนถึงวันบอกเลิกสัญญาได้อีกด้วย

ข้อ ๑๘ สิทธิของผู้ว่าจ้างภายหลังบอกเลิกสัญญา

ในกรณีที่ผู้ว่าจ้างบอกเลิกสัญญา ผู้ว่าจ้างอาจทำงานนั้นเองหรือว่าจ้างผู้อื่นให้ทำงานนั้นต่อจนแล้วเสร็จก็ได้ ผู้ว่าจ้างหรือผู้รับจ้างทำงานนั้นต่อมีสิทธิใช้เครื่องใช้ในการก่อสร้าง สิ่งที่สร้างขึ้นชั่วคราวสำหรับงานก่อสร้าง และวัสดุต่างๆ ซึ่งเห็นว่าจะต้องสงวนเอาไว้เพื่อการปฏิบัติตามสัญญา ตามที่เห็นสมควร

ในกรณีดังกล่าว ผู้ว่าจ้างมีสิทธิริบหรือบังคับจากหลักประกันการปฏิบัติตามสัญญาทั้งหมด หรือบางส่วนตามแต่จะเห็นสมควร นอกจากนั้น ผู้รับจ้างจะต้องรับผิดชอบในค่าเสียหายซึ่งเป็นจำนวน เกินกว่าหลักประกันการปฏิบัติตามสัญญา รวมทั้งค่าใช้จ่ายที่เพิ่มขึ้น ในการทำงานนั้นต่อให้แล้วเสร็จตามสัญญา ตลอดจนค่าใช้จ่ายในการควบคุมงานเพิ่ม (ถ้ามี) ซึ่งผู้ว่าจ้างจะหัก เอาจากเงินประกันผลงานหรือจำนวนเงินใดๆ ที่จะจ่ายให้แก่ผู้รับจ้างก็ได้

ข้อ ๑๙. การบังคับค่าปรับ ค่าเสียหาย และค่าใช้จ่าย

ในกรณีที่ผู้รับจ้างไม่ปฏิบัติตามสัญญาข้อหนึ่งข้อใดด้วยเหตุใดๆ ก็ตาม จนเป็นเหตุให้เกิดค่าปรับ ค่าเสียหาย หรือค่าใช้จ่ายแก่ผู้ว่าจ้าง ผู้รับจ้างต้องชดใช้ค่าปรับ ค่าเสียหาย หรือค่าใช้จ่ายดังกล่าวให้แก่ผู้ว่าจ้างโดยสิ้นเชิงภายในกำหนด ๓๐ (สามสิบ) วัน นับถัดจากวันที่ได้รับแจ้งเป็นหนังสือจากผู้ว่าจ้าง หากผู้รับจ้างไม่ชดใช้ให้ถูกต้องครบถ้วนภายในระยะเวลาดังกล่าวให้ผู้ว่าจ้างมีสิทธิที่จะหักเอาจากจำนวนเงินค่าจ้างที่ต้องชำระ หรือจากเงินประกันผลงาน ของผู้รับจ้าง หรือบังคับจากหลักประกันการปฏิบัติตามสัญญาได้ทันที

(ลงชื่อ).....ผู้ว่าจ้าง

(นายระเด่น สมะแอ)

รองนายกองค์การบริหารส่วนจังหวัดยะลา ปฏิบัติราชการแทน
นายกองค์การบริหารส่วนจังหวัดยะลา

(ลงชื่อ).....ผู้รับจ้าง

(นายอัครธัช ยิปาโละ)

Butterfly & flower Limited Partnership
บ้านเนินสายจำกัฒ มีเสื่อและดอกไม้

หากค่าปรับ ค่าเสียหาย หรือค่าใช้จ่ายที่บังคับจากเงินค่าจ้างที่ต้องชำระ เงินประกันผลงาน หรือหลักประกันการปฏิบัติตามสัญญาแล้วยังไม่เพียงพอ ผู้รับจ้างยินยอมชำระส่วนที่เหลือ ที่ยังขาดอยู่จนครบถ้วนตามจำนวนค่าปรับ ค่าเสียหาย หรือค่าใช้จ่ายนั้น ภายในกำหนด ๓๐ (สามสิบ) วัน นับถัดจากวันที่ได้รับแจ้งเป็นหนังสือจากผู้ว่าจ้าง

หากมีเงินค่าจ้างตามสัญญาที่หักไว้จ่ายเป็นค่าปรับ ค่าเสียหาย หรือค่าใช้จ่ายแล้วยังเหลืออยู่อีกเท่าใด ผู้ว่าจ้างจะคืนให้แก่ผู้รับจ้างทั้งหมด

ข้อ ๒๐ การทำบริเวณก่อสร้างให้เรียบร้อย

ผู้รับจ้างจะต้องรักษาบริเวณสถานที่ปฏิบัติงานตามสัญญานี้ รวมทั้งโรงงานหรือ สิ่งอำนวยความสะดวกในการทำงานของผู้รับจ้าง ลูกจ้าง ตัวแทน หรือผู้รับจ้างช่วง (ถ้ามี) ให้สะอาด ปลอดภัย และมีประสิทธิภาพในการใช้งานตลอดระยะเวลาการจ้าง และเมื่อทำงานเสร็จสิ้นแล้วจะต้องขนย้ายบรรดาเครื่องใช้ในการทำงานจ้างรวมทั้งวัสดุ ขยะมูลฝอย และสิ่งก่อสร้างชั่วคราวต่างๆ (ถ้ามี) ทั้งจะต้องกลบเกลี่ยพื้นดินให้เรียบร้อยเพื่อให้บริเวณทั้งหมดอยู่ในสภาพที่สะอาดและใช้การได้ทันที

ข้อ ๒๑ การงดหรือลดค่าปรับ หรือการขยายเวลาปฏิบัติงานตามสัญญา

ในกรณีที่มีเหตุเกิดจากความผิดหรือความบกพร่องของฝ่ายผู้ว่าจ้าง หรือเหตุสุดวิสัย หรือเกิดจากพฤติการณ์อันหนึ่งอันใดที่ผู้รับจ้างไม่ต้องรับผิดชอบตามกฎหมาย หรือเหตุอื่นตามที่กำหนด ในกฎกระทรวง ซึ่งออกตามความในกฎหมายว่าด้วยการจัดซื้อจัดจ้างและการบริหารพัสดุภาครัฐ ทำให้ผู้รับจ้างไม่สามารถทำงานให้แล้วเสร็จตามเงื่อนไขและกำหนดเวลาแห่งสัญญานี้ได้ ผู้รับจ้างจะต้องแจ้งเหตุหรือพฤติการณ์ดังกล่าวพร้อมหลักฐานเป็นหนังสือให้ผู้ว่าจ้างทราบ เพื่อของดหรือลดค่าปรับ หรือขยายเวลาทำงานออกไปภายใน ๑๕ (สิบห้า) วันนับถัดจากวันที่เหตุนั้นสิ้นสุดลง หรือตามที่กำหนดในกฎกระทรวงดังกล่าว แล้วแต่กรณี

ถ้าผู้รับจ้างไม่ปฏิบัติให้เป็นไปตามความในวรรคหนึ่ง ให้ถือว่าผู้รับจ้างได้ละสิทธิเรียกร้อง ในการที่จะของดหรือลดค่าปรับ หรือขยายเวลาทำงานออกไปโดยไม่มีเงื่อนไขใดๆ ทั้งสิ้น เว้นแต่ กรณีเหตุเกิดจากความผิดหรือความบกพร่องของฝ่ายผู้ว่าจ้าง ซึ่งมีหลักฐานชัดเจน หรือผู้ว่าจ้างทราบดี อยู่แล้วตั้งแต่ต้น

การงดหรือลดค่าปรับ หรือขยายกำหนดเวลาทำงานตามวรรคหนึ่ง อยู่ในดุลพินิจของผู้ว่าจ้างที่จะพิจารณาตามที่เห็นสมควร

ข้อ ๒๒. การใช้เรือไทย

ในการปฏิบัติตามสัญญานี้ หากผู้รับจ้างจะต้องสั่งหรือนำเข้าของเข้ามาจากต่างประเทศรวมทั้งเครื่องมือและอุปกรณ์ที่ต้องนำเข้ามาเพื่อปฏิบัติงานตามสัญญา ไม่ว่าผู้รับจ้างจะเป็นผู้นำของเข้ามาเองหรือนำเข้ามาโดยผ่านตัวแทนหรือบุคคลอื่นใด ถ้าสิ่งของนั้นต้องนำเข้ามาโดยทางเรือในเส้นทางเดินเรือที่มีเรือไทยเดินอยู่และสามารถให้บริการรับขนได้ตามที่รัฐมนตรีว่าการกระทรวงคมนาคมประกาศกำหนด ผู้รับจ้างต้องจัดการให้สิ่งของดังกล่าวบรรทุกโดยเรือไทยหรือเรือที่มีสิทธิเช่นเดียวกับเรือไทยจากต่างประเทศมายังประเทศไทยวันแต่จะได้รับอนุญาตจากกรมเจ้าท่าก่อนบรรทุกของนั้นลงเรืออื่นที่มีชื่อเรือไทยหรือเป็นของที่รัฐมนตรีว่าการกระทรวงคมนาคมประกาศยกเว้นให้บรรทุกโดยเรืออื่นได้ ทั้งนี้ ไม่ว่าการสั่งหรือนำเข้าสิ่งของดังกล่าวจากต่างประเทศจะเป็นแบบใด



(ลงชื่อ).....ผู้ว่าจ้าง
(นายระเด่น สมะเมอ)

รองนายกองค์การบริหารส่วนจังหวัดยะลา ปฏิบัติราชการแทน
นายกองค์การบริหารส่วนจังหวัดยะลา

(ลงชื่อ).....ผู้รับจ้าง
(.....นายอับดุลรอซะ ยีปาโสะ.....)

Contracting & flower Limited Partnership
บริษัทรับสร้างบ้าน ไม้เทียมและดอกไม้

ในการส่งมอบงานตามสัญญาให้แก่ผู้ว่าจ้าง ถ้างานนั้นมีสิ่งของตามวรรคหนึ่ง ผู้รับจ้างจะต้องส่งมอบใบตราส่ง (Bill of lading) หรือสำเนาใบตราส่งสำหรับของนั้น ซึ่งแสดงว่าได้บรรทุกมาโดยเรือไทยหรือเรือที่มีสิทธิเช่นเดียวกับเรือไทยให้แก่ผู้ว่าจ้างพร้อมกับการส่งมอบงานด้วย

ในกรณีที่สิ่งของดังกล่าวไม่ได้บรรทุกจากต่างประเทศมายังประเทศไทยโดยเรือไทยหรือเรือที่มีสิทธิเช่นเดียวกับเรือไทย ผู้รับจ้างต้องส่งมอบหลักฐานซึ่งแสดงว่าได้รับอนุญาตจากกรมเจ้าท่า ให้บรรทุกของโดยเรืออื่นได้หรือหลักฐานซึ่งแสดงว่าได้ชำระค่าธรรมเนียมพิเศษ เนื่องจากการไม่บรรทุกของโดยเรือไทยตามกฎหมาย ว่าด้วยการส่งเสริมการพาณิชย์นาวีแล้วอย่างใดอย่างหนึ่งแก่ผู้ว่าจ้างด้วย

ในกรณีที่ผู้รับจ้างไม่ส่งมอบหลักฐานอย่างใดอย่างหนึ่งดังกล่าวในวรรคสองและวรรคสามให้แก่ผู้ว่าจ้างแต่จะขอส่งมอบงานดังกล่าวให้ผู้ว่าจ้างก่อนโดยยังไม่รับชำระเงินค่าจ้าง ผู้ว่าจ้างมีสิทธิรับงานดังกล่าวไว้ก่อน และชำระเงินค่าจ้างเมื่อผู้รับจ้างได้ปฏิบัติถูกต้องครบถ้วนดังกล่าวแล้วได้

ข้อ ๒๓. มาตรฐานฝีมือช่าง

ผู้รับจ้างตกลงเป็นเงื่อนไขสำคัญว่า ผู้รับจ้างจะต้องมีและใช้ผู้ผ่านการทดสอบมาตรฐานฝีมือช่างจากสถาบันพัฒนาฝีมือแรงงานจังหวัด หรือผู้มีวุฒิปริญญาตรี ปวช. ปวส. และปวท. หรือเทียบเท่าจากสถาบันการศึกษาที่ ก.พ. รับรองให้เข้ารับราชการได้ ในอัตราไม่ต่ำกว่าร้อยละ ๑๐ (สิบ) ของแต่ละสาขาช่าง แต่จะต้องมีช่างจำนวนอย่างน้อย ๑ (หนึ่ง) คน ในแต่ละสาขาช่างดังต่อไปนี้

๒๓.๑ ก่อสร้าง

๒๓.๒ โยธา

ผู้รับจ้างจะต้องจัดทำบัญชีแสดงจำนวนช่างทั้งหมดโดยจำแนกตามแต่ละสาขาช่างและ ระดับช่าง พร้อมกับบรรยายชื่อช่างผู้ผ่านการทดสอบมาตรฐานฝีมือช่างหรือผู้มีวุฒิปริญญาตรีดังกล่าวในวรรคหนึ่งนำมาแสดงพร้อมหลักฐานต่างๆ ต่อคณะกรรมการตรวจรับพัสดุหรือผู้ควบคุมงาน ก่อนเริ่มลงมือทำงาน และพร้อมที่จะให้ผู้ว่าจ้างหรือเจ้าหน้าที่ของผู้ว่าจ้างตรวจสอบดูได้ตลอด เวลาการทำงานตามสัญญานี้ของผู้รับจ้าง

ข้อ ๒๔. การปรับราคาค่าจ้าง

ผู้ว่าจ้างและผู้รับจ้าง ตกลงกันให้ใช้สัญญาปรับราคาได้ สำหรับราคางานก่อสร้างตามสัญญานี้โดยการนำสูตร Escalation Factor (K) มาใช้คำนวณราคาจ้างงานที่เปลี่ยนแปลงไป โดยวิธีการต่อไปนี้ ตามเงื่อนไข หลักเกณฑ์ สูตร และวิธีคำนวณที่ใช้กับสัญญาแบบปรับราคาได้ตามมติคณะรัฐมนตรีเมื่อวันที่ ๒๒ สิงหาคม ๒๕๓๒ เรื่องการพิจารณาช่วยเหลือผู้ประกอบการอาชีพงานก่อสร้าง ตามหนังสือสำนักเลขาธิการคณะรัฐมนตรี ที่ นร ๐๒๐๓/ว ๑๐๙ ลงวันที่ ๒๔ สิงหาคม ๒๕๓๒

(ลงชื่อ).....ผู้ว่าจ้าง

(นายระเด่น สมะแอ)

รองนายกองค์การบริหารส่วนจังหวัดยะลา ปฏิบัติราชการแทน

นายกองค์การบริหารส่วนจังหวัดยะลา

(ลงชื่อ).....ผู้รับจ้าง

(.....นายอัปดุลรอซ ยิปาโล.....)

Butterfly & flower Limited Partnership

ห้าถนนร่วมท่าเก็ด ฝึเสื้อและดอกไม้

สูตรการปรับราคา (สูตรค่า K) จะต้องคงที่ที่ระดับที่กำหนดไว้ในวันแล้วเสร็จตามที่กำหนดไว้ในสัญญา หรือภายในระยะเวลาที่ ผู้ว่าจ้าง ได้ขยายออกไป โดยจะใช้สูตรของทางราชการที่ได้รับอนุมัติตามภาคผนวก ๕

สัญญานี้ทำขึ้นเป็นสองฉบับ มีข้อความถูกต้องตรงกัน คู่สัญญาได้อ่านและเข้าใจข้อความ โดยละเอียด ตลอดแล้ว จึงได้ลงลายมือชื่อ พร้อมทั้งประทับตรา (ถ้ามี) ไว้เป็นสำคัญต่อหน้าพยาน และคู่สัญญาต่างยึดถือไว้ฝ่ายละหนึ่งฉบับ

(ลงชื่อ).....ผู้ว่าจ้าง

(นายระเด่น สมะแอ)

รองนายกองค์การบริหารส่วนจังหวัดยะลา ปฏิบัติราชการแทน
นายกองค์การบริหารส่วนจังหวัดยะลา

(ลงชื่อ).....ผู้รับจ้าง

(นายอับดุลรอซะ ยีปาโละ)

(ลงชื่อ).....พยาน

(นางสาวภริรินทร์ ทองเทศ)

(ลงชื่อ).....พยาน

(นายศรายุทธ เล็กบางพงค์)

เลขที่โครงการ ๖๗๐๗๙๕๕๕๘๕๘๑

เลขคู่มือสัญญา ๖๗๐๙๒๒๐๐๙๔๗๑



อ.ส.5 ใบสัณห์หลังตราสาร

เลขที่ 02682
วันที่ 19 กันยายน 2567

เลขประจำตัว 0953544000221 เลขที่สาขา
ชื่อผู้เสียภาษีอากร ต่างหุ้นส่วนจำกัด ฝึเสื่อและคอกไม้

ในฐานะ ผู้ถือหุ้นที่เสียภาษี

ที่อยู่ : เลขรหัสประจำบ้าน 95060282155 ชื่ออาคาร -
ห้องเลขที่ - ชั้นที่ -
หมู่บ้าน - หมู่ที่ 5
เลขที่ 22/8 แยก -
ตรอก/ซอย - แขวง/ตำบล กาญจนเกษะ
ถนน - จังหวัด ยะลา
เขต/อำเภอ รามัน
รหัสไปรษณีย์ 95140

อยู่สัญญา
เลขประจำตัวผู้เสียภาษีอากร 0994000604238 เลขที่สาขา
ชื่อ องค์การบริหารส่วนจังหวัด ยะลา

ได้เสียภาษีแสดงเป็นตัวเงินสำหรับตราสารตามบัญชีผู้ถือหุ้นแสดงบัญชี 4
ลักษณะตราสาร สัญญาจ้าง ดังนี้ :

	บาท	สต.
มูลค่าตราสาร	2,135,514	02
ค่าภาษีแสดง เงินเพิ่ม	2,136 0	00 00
รวมเงิน	2,136	00

จำนวนเงินเป็นตัวเลข (สองพันหนึ่งร้อยสามสิบหกบาทถ้วน)
ตามใบเสร็จ เลขที่ 011307 ลงวันที่ 19 กันยายน 2567
เลขระบุเอกสาร อ.ส.4 คือ 12950010-25670919-1-02-000001

ลงชื่อ
(นางสาวธานีระ ระสินทรัพย์)
ตำแหน่ง
เจ้าพนักงานสรรพากรชำนาญการ

ใบสัณห์หลังตราสารนี้จะสมบูรณ์ก็ต่อเมื่อพนักงานเจ้าหน้าที่อากรแสดงบัญชีของหน่วยเก็บภาษีอากร
ได้ลงชื่อและออกใบเสร็จรับเงินเรียบร้อยแล้ว



ธนาคารกสิกรไทย
开泰银行 KASIKORNBANK



หนังสือค้ำประกัน

(หลักประกันสัญญาจ้าง)

เลขที่ 100070169376

วันที่ 18 เดือน กันยายน พ.ศ. 2567

ข้าพเจ้า บริษัท ธนาคารกสิกรไทย จำกัด (มหาชน) สาขายะลา สำนักงานตั้งอยู่เลขที่ 1 ถนนปราจิณ ตำบลสะเดง อำเภอเมืองยะลา จังหวัดยะลา โดย นางสาวสุดารัตน์ แซ่ลิ้ว และ นางจุฑาทิพย์ ภัทรเศรษฐกร ผู้มีอำนาจลงนามผูกพันธนาคาร ขอทำหนังสือค้ำประกันฉบับนี้ไว้ต่อ องค์การบริหารส่วนจังหวัดยะลา ซึ่งต่อไปนี้เรียกว่า "ผู้ว่าจ้าง" ดังมีข้อความต่อไปนี้

1. ตามที่ ห้างหุ้นส่วนจำกัด ฝึเสื่อและดอกไม้ ซึ่งต่อไปนี้เรียกว่า "ผู้รับจ้าง" ได้ทำสัญญาจ้าง ขุดลอกสระน้ำโต๊ะแซ บ้านบาโร๊ะ หมู่ที่ 2 ตำบลบันนังสวาง อำเภอเมืองยะลา จังหวัดยะลา กับผู้ว่าจ้าง ตามสัญญาเลขที่ 00425/2567 ลงวันที่ 18 เดือน กันยายน พ.ศ. 2567 ซึ่งผู้รับจ้างต้องวางหลักประกันการปฏิบัติตามสัญญาต่อผู้ว่าจ้าง เป็นจำนวนเงิน 114,250.00 บาท (หนึ่งแสนหนึ่งหมื่นสี่พันสองร้อยห้าสิบบาทถ้วน) ซึ่งเท่ากับร้อยละ ห้า (5%) ของมูลค่าทั้งหมดของสัญญา

ข้าพเจ้ายินยอมผูกพันตนโดยไม่มีเงื่อนไขที่จะค้ำประกันในการชำระเงินให้ตามสิทธิเรียกร้องของผู้ว่าจ้าง จำนวนไม่เกิน 114,250.00 บาท (หนึ่งแสนหนึ่งหมื่นสี่พันสองร้อยห้าสิบบาทถ้วน) ในฐานะเป็นลูกหนี้ร่วม ในกรณีที่ผู้รับจ้างก่อให้เกิดความเสียหายใดๆ หรือต้องชำระค่าปรับ หรือค่าใช้จ่ายใดๆ หรือผู้รับจ้างมิได้ปฏิบัติตามภาระหน้าที่ใดๆ ที่กำหนดในสัญญาดังกล่าวข้างต้น ทั้งนี้ โดยผู้ว่าจ้างไม่จำเป็นต้องเรียกร้องให้ผู้รับจ้างชำระหนี้ก่อน

2. หนังสือค้ำประกันนี้มีผลใช้บังคับตั้งแต่วันที่ 18 เดือน กันยายน พ.ศ. 2567 ถึงวันที่ 16 เดือน พฤษภาคม พ.ศ. 2570 และข้าพเจ้าจะไม่เพิกถอนการค้ำประกันนี้ภายในระยะเวลาที่กำหนดไว้

3. หากผู้ว่าจ้างได้ขยายระยะเวลาให้แก่ผู้รับจ้าง ให้ถือว่าข้าพเจ้ายินยอมในกรณีนี้ด้วย โดยให้ขยายระยะเวลาการค้ำประกันนี้ ออกไปตลอดระยะเวลาที่ผู้ว่าจ้างได้ขยายระยะเวลาให้แก่ผู้รับจ้างดังกล่าวข้างต้น

ข้าพเจ้าได้ลงนามและประทับตราไว้ต่อหน้าพยานเป็นสำคัญ

บมจ.ธนาคารกสิกรไทย

ลงลายมือชื่อ

(นางสาวสุดารัตน์ แซ่ลิ้ว) 2226

(นางจุฑาทิพย์ ภัทรเศรษฐกร)

ผู้ค้ำประกัน

ลงลายมือชื่อ

(นางปาริยทิชชา อินทร์ดี)

พยาน ลงลายมือชื่อ

(นายชนพัฒน์ ทองอยู่)

พยาน

การขอคืนหนังสือค้ำประกัน ทาง EMAIL ได้ที่ : LG_SERVICE@KASIKORNBANK.COM

เมื่อหนังสือค้ำประกันฉบับนี้หมดอายุบังคับ หรือหมดภาระผูกพันแล้ว โปรดส่งคืนธนาคาร

กรณีประสงค์ขอโอนการจ่ายเงินแทนตามภาระหนังสือค้ำประกันฉบับนี้ ขอให้จัดส่งผ่านช่องทาง (1) สาขาที่ออกหนังสือค้ำประกัน โดยการส่งมอบให้แก่เจ้าหน้าที่สาขา (by Hand) หรือ (2) ส่งไปรษณีย์และลงทะเบียนตอบรับไปยัง งานหนังสือค้ำประกัน สำนักงานใหญ่ อาคารแจ้งวัฒนะ ชั้น 5 เลขที่ 47/7 หมู่ 3 ตำบลบ้านใหม่ อำเภอปากเกร็ด จังหวัดนนทบุรี 11120

SR-35936311-1-1 :-

EFF_C_1_NY_PLUS

2402772

K-Contact Center 02-8888888
www.kasikornbank.com

บริการทุกระดับประทับใจ

ทะเบียนเลขที่ 0107536000315



ระบบบันทึกบัญชีของ
องค์กรปกครองส่วนท้องถิ่น

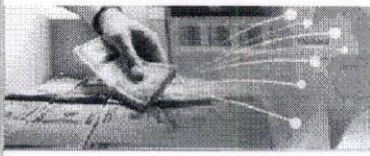

องค์การบริหารส่วนจังหวัดยะลา อ.เมืองยะลา จ.ยะลา

วันที่ 18 กันยายน 2567 (ปีงบประมาณ 2567)

เจ้า นางสาว กิรินทร์ ทองเทศ (./Default.aspx?menu=0B8D6D79-D5A4-
หน้าที่4467-B2B0-5400E99E4ADB&control=list)

หน่วย
งาน

ตำแหน่ง เจ้าหน้าที่สด

(Default.aspx)

ออกจากระบบ

คลังความรู้ ระบบ e-LAAS

แก้ไขข้อมูลสัญญาจากระบบ e-GP

ระบบงบประมาณ

18 กันยายน 2567[V.2024-08-26141.17]

ร่างเทศบัญญัติ/ข้อบัญญัติ ()

รายงาน ()

ระบบข้อมูลรายรับ

ข้อมูลจากระบบ e-GP บันทึกเองจากระบบ e-LAAS

ประวัติการแก้ไข

การรับเงินที่เป็นรายรับ ()

เลขที่โครงการ(e-GP) 67079558581

การรับเงินที่ไม่เป็นรายรับ ()

เลขคุดสัญญา(e-GP)* 670922009471

เงินกู้ ()

เลขที่คุดสัญญาของ อปท.* 00425/67

จำนวนเงินขอซื้อจ้าง 2,300,000.00 บาท

เงินอุดหนุนระบุวัตถุประสงค์ /เฉพาะกิจ
()

วันที่ทำสัญญา* 18/09/2567

จำนวนเงินชนะการซื้อจัดจ้าง 2,285,000.00 บาท

จัดทำใบปาส่งเงิน ()

วันสิ้นสุดสัญญา* 16/05/2568

จำนวนเงินที่ทำสัญญา 2,285,000.00 บาท

สมุดเงินสดรับ/ทะเบียนต่างๆ ()

เลขที่ใบสั่งซื้อจ้าง
ระบบ GFMS 0

ฐานข้อมูลเงินฝากกระทรวงการคลัง ()

เลขที่สัญญา(e-LAAS) CNTR-00425/67

สถานะ อยู่ระหว่างดำเนินการ

ฐานข้อมูลลูกหนี้ ()

ชื่อเจ้าหน้าที่* ท่างุ่นส่วนจำกัด ผิเสื่อและตอ

วันที่ตรวจรับงานงวดสุดท้าย

ฐานข้อมูลสินทรัพย์หมุนเวียนอื่น ()

แหล่งที่มาของเงิน

ฐานข้อมูลเงินรอดตรวจสอบ ()

งาน	ประเภทรายจ่าย	โครงการ	แหล่งเงิน	รหัสงบประมาณ	ยกมา	วงเงินอนุมัติ	คงเหลือ
งานสิ่งแวดล้อมและทรัพยากรธรรมชาติก่อสร้าง	ค่าปรับปรุงที่ดินและสิ่งก่อสร้าง	โครงการขุดลอกสระน้ำโตะแช บ้านบาโร๊ะ หมู่ที่ 2 ตำบลบันนังสาเรง อำเภอเมืองยะลา จังหวัดยะลา	เงินงบประมาณ	9967032242130001	2,300,000.00	2,285,000.00	15,000.00
						2,285,000.00	

ฐานข้อมูลรายได้อื่นค่าสินค้าและบริการรับล่วงหน้า ()

ระบบข้อมูลรายจ่าย

สร้างโครงการเงินสะสม ()

ใส่วงเงินที่ใช้จ่ายจากเงินสะสม ()

จัดซื้อจัดจ้าง ()

บันทึกจัดซื้อจัดจ้างจากระบบ e-GP ()

บันทึกตรวจรับเพื่อตั้งหนี้ ()

จัดทำฎีกา ()

จัดทำเช็ค ()

ยืมเงิน ()

เงินประกัน ()

สมุดเงินสดจ่าย/ทะเบียนต่างๆ ()

มีเงินล่วงหน้า ไม่มีเงินล่วงหน้า

ฐานข้อมูลเงินเดือน/ปทานาญ ()

เงินล่วงหน้า

การรับหลักประกันสัญญา

ระบบบัญชี

มีหลักประกันสัญญา ไม่มีหลักประกันสัญญา

รายการกันเงิน ณ วันสิ้นปี ()

การปรับปรุงบัญชี ()

เลือกรับหลักประกันสัญญา* หนังสือค้ำประกันธนาคาร

ยืมเงินสะสม ()

งานบัญชีสิ้นปี ()

จัดทำงบการเงินรวมประจำปี ()

ชื่อผู้จัดทำ* นางสาวกิรินทร์ ทองเทศ

รายงานงบการเงิน ()

บันทึก

ฐานข้อมูลเงินรับฝาก ()

ทะเบียนสินทรัพย์ ()

การจัดทำฎีกาเบิกเงิน/จ่ายตรงผู้รับจ้าง

การบริหารระบบ

การกำหนดค่าตั้งต้น ()

การจัดการฐานข้อมูล ()

รายการ	วงเงินอนุมัติตามสัญญา	ผูกพัน/เบิกจ่าย	คงเหลือ
เงินงบประมาณ : โครงการขุดลอกสระน้ำโตะแช บ้านบาโร๊ะ หมู่ที่ 2 ตำบลบันนังสาเรง อำเภอเมืองยะลา จังหวัดยะลา	2,285,000.00	0.00	2,285,000.00

ที่ ยล. 000824



สำนักงานทะเบียนหุ้นส่วนบริษัทจังหวัดยะลา
กรมพัฒนาธุรกิจการค้า กระทรวงพาณิชย์

หนังสือรับรอง

ขอรับรองว่าห้างหุ้นส่วนนี้ ได้จดทะเบียนเป็นนิติบุคคล ตามประมวลกฎหมายแพ่งและพาณิชย์

เมื่อวันที่ 1 สิงหาคม 2544 ทะเบียนนิติบุคคลเลขที่ 0953544000221

ปรากฏข้อความในรายการตามเอกสารทะเบียนนิติบุคคล ณ วันออกหนังสือนี้ ดังนี้

- ชื่อห้างหุ้นส่วน ห้างหุ้นส่วนจำกัด ผีเสื้อและดอกไม้
- ผู้เป็นหุ้นส่วนของห้างหุ้นส่วน มี 3 คน ตามรายชื่อดังนี้

1. นายอับลอรอะ ยิปาโละ

จำนวน

ลงหุ้นด้วย เงิน

4,000,000.00 บาท

(ลงชื่อ).....ผู้ว่าจ้าง
(นายระพี สว่างแอ)

2. นายคอลิล ยะโกะ

จำนวน

รองนายกองค์การบริหารส่วนตำบล ปฎิบัติราชการแทน

นายกองค์การบริหารส่วนจังหวัดยะลา

(ลงชื่อ).....ผู้รับจ้าง

3. นางสาวพาดิเมาะ ยิปาโละ

จำนวน

(นายอับลอรอะ 100,000.00 บาท)

- หุ้นส่วนผู้จัดการของห้างหุ้นส่วนนี้ มี 1 คน ตามรายชื่อดังนี้

1. นายอับลอรอะ ยิปาโละ/

(ลงชื่อ)..... (นางสาวกิริรินทร์ ทองเทก)

(นางสาวกิริรินทร์ ทองเทก)

- ข้อจำกัดอำนาจหุ้นส่วนผู้จัดการ มีดังนี้ ไม่มี/

5. สำนักงานใหญ่ ตั้งอยู่เลขที่ 22/8 หมู่ที่ 3 ตำบลกายูบอเกาะ อำเภอรามัน จังหวัดยะลา/

(ลงชื่อ)..... พยาล

6. วัตถุประสงค์ของห้างหุ้นส่วนนี้มี 49 ข้อ ดังปรากฏในสำเนาเอกสารจดทะเบียนขอรับรองนี้ จำนวน 6 แผ่น โดยมี

(.....)

ลายมือชื่อนายทะเบียนซึ่งรับรองเอกสารเป็นสำคัญ

ออกให้ ณ วันที่ 30 เดือน กรกฎาคม พ.ศ. 2567

(นางนพา สีแก้ว)

นายทะเบียน

คำเตือน : ผู้ใช้ควรตรวจสอบข้อควรทราบท้ายหนังสือรับรองฉบับนี้ทุกครั้ง



กรมพัฒนาธุรกิจการค้า กระทรวงพาณิชย์
Department of Business Development
Ministry of Commerce

ก้าวสู่ธุรกิจ
สู่ดิจิทัล

Leading Business
Towards Digital
Transformation



จัดพิมพ์ เมื่อเวลา 14:50 น.

Ref:679500213000824

1/8

.....ประธานกรรมการ

.....กรรมการ

.....กรรมการ

.....กรรมการ



ที่ ยล. 000824

สำนักงานทะเบียนหุ้นส่วนบริษัทจังหวัดยะลา
กรมพัฒนาธุรกิจการค้า กระทรวงพาณิชย์

หนังสือรับรอง

ข้อควรทราบ ประกอบหนังสือรับรอง ฉบับที่ ยล. 000824

1. นิติบุคคลนี้ได้ส่งงบการเงินปี 2566
2. หนังสือรับรองเฉพาะข้อความที่ห้าง/บริษัทได้นำมาจดทะเบียนไว้เพื่อผลทางกฎหมายเท่านั้น ข้อเท็จจริงเป็นสิ่งที่ควรหาไว้พิจารณาฐานะ
3. นายทะเบียนอาจเพิกถอนการจดทะเบียน ถ้าปรากฏว่าข้อความอันเป็นสาระสำคัญที่จดทะเบียนไม่ถูกต้อง หรือเป็นเท็จ

(ลงชื่อ).....ผู้วาง
(นายระเด่น สมะแอ)

รองนายกองค์การบริหารส่วนจังหวัดยะลา ปฏิบัติราชการแทน

(ลงชื่อ) นายองค์การบริหารส่วนจังหวัดยะลา
นายอับดุลรอเซ ยีนาโละ

(ลงชื่อ).....พยาน
(นางสาวภิรรินทร์ ทองเทศ) Partnership
นางอนุสรณ์ศักดิ์ มีเสื่อและดอกไม้

(ลงชื่อ).....พยาน
(นายศรายุทธ เล็กนางพงค์)



ว.2

รายละเอียดวัตถุประสงค์

Em

วัตถุประสงค์ทั่วไป

- (1) ชื่อ จัดหา รับ เช่า เช่าซื้อ ลือกรรมสิทธิ์ ครอบครอง ปรับปรุง ใช้ และการจัดการโดยประการอื่น ซึ่งทรัพย์สินใดๆ ตลอดจนดอกผลของทรัพย์สินนั้น
- (2) ขาย โอน จำนอง จำนำ แลกเปลี่ยน และจำหน่ายทรัพย์สินโดยประการอื่น
- (3) เป็นนายหน้า ตัวแทน ตัวแทนค้าต่างในกิจการและธุรกิจทุกประเภท เว้นแต่ในธุรกิจประกันภัย การหาสมาชิกให้สมาคม และการค้าหลักทรัพย์
- (4) กุ้ยืมเงิน เบิกเงินเกินบัญชีจากธนาคาร นิติบุคคล หรือสถาบันการเงินอื่น และให้กู้ยืมเงินหรือให้เครดิตด้วยวิธีการอื่น โดยจะมีหลักประกันหรือไม่ก็ตาม รวมทั้งการรับ ออก โอน และสลับหลังตัวเงิน หรือตราสารที่เปลี่ยนมือได้อย่างอื่น เว้นแต่ในธุรกิจธนาคาร ธุรกิจเงินทุน และธุรกิจเครดิตฟองซิเอร์
- (5) ทำการจัดตั้งสำนักงานสาขาหรือแต่งตั้งตัวแทน ทั้งภายในและภายนอกประเทศ
- (6) เข้าเป็นหุ้นส่วนจำกัดความรับผิดชอบในห้างหุ้นส่วนจำกัด เป็นผู้ถือหุ้นในบริษัทจำกัด และบริษัทมหาชนจำกัด

วัตถุประสงค์ประกอบธุรกิจบริการ

- (7) ประกอบกิจการรับเหมาก่อสร้างอาคาร อาคารพาณิชย์ อาคารที่พักอาศัย สถานที่ทำการ ถนน สะพาน เขื่อน อุโมงค์ และงานก่อสร้างอย่างอื่นทุกชนิด รวมทั้งรับทำงานโยธาทุกประเภท
- (8) ประกอบกิจการโรงแรม กัดตาคาร บาร์ ไนท์คลับ
- (9) ประกอบกิจการขนส่งและขนถ่ายสินค้า และคนโดยสารทั้งทางบก ทางน้ำ ทางอากาศ ทั้งภายในประเทศ และระหว่างประเทศ รวมทั้งรับบริการนำของออกจากท่าเรือตามพิธีศุลกากรและการจัดระวางการขนส่งทุกชนิด
- (10) ประกอบกิจการบริการจัดเก็บ รวบรวม จัดทำ จัดพิมพ์และเผยแพร่สิ่งพิมพ์ข้อมูลในทางเกษตรกรรม อุตสาหกรรม พาณิชยกรรม การเงิน การตลาด รวมทั้งวิเคราะห์และประเมินผลในการดำเนินธุรกิจ
- (11) ประกอบกิจการบริการทางด้านกฎหมาย ทางบัญชี ทางวิศวกรรม สถาปัตยกรรม การบัญชี คอมพิวเตอร์ และเทคโนโลยีสารสนเทศ
- (12) ประกอบธุรกิจบริการรับค้าประกันหนี้สิน ความรับผิด และการปฏิบัติตามสัญญาของบุคคลอื่นในกรุงเทพมหานคร รวมทั้งรับบริการค้าประกันบุคคล ซึ่งเดินทางเข้ามาในประเทศหรือเดินทางออกไปต่างประเทศตามกฎหมายว่าด้วยคนเข้าเมือง กฎหมายว่าด้วยภาษีอากร และกฎหมายอื่น
- (13) ประกอบธุรกิจบริการรับเป็นที่ปรึกษาและให้คำแนะนำปัญหาเกี่ยวกับด้านบริหารงานพาณิชยกรรม อุตสาหกรรม รวมทั้งปัญหาการผลิตการตลาดและจัดจำหน่าย
- (14) ประกอบธุรกิจบริการรับเป็นผู้จัดการและดูแลผลประโยชน์ เก็บผลประโยชน์และจัดการทรัพย์สินให้บุคคลอื่น
- (15) ประกอบกิจการโรงพยาบาลเอกชน สถานพยาบาล ปรึกษาคณินใช้และผู้ป่วยเจ็บ รับทำการฝึกสอนและอบรมทางด้านวิชาการเกี่ยวกับการแพทย์ การอนามัย
- (16) ประกอบกิจการจัดสร้างและจัดจำหน่ายภาพยนตร์ โรงภาพยนตร์ และโรงหนังสวอน สถานที่ตากอากาศ สนามกีฬา สระว่ายน้ำ โบว์ลิ่ง
- (17) ประกอบกิจการให้บริการซ่อมแซม บำรุงรักษา ตรวจสอบ อัดฉีด พ่นน้ำยากันสนิมสำหรับยานพาหนะทุกประเภท รวมทั้งบริการติดตั้ง ตรวจสอบ และแก้ไขอุปกรณ์ ป้องกันวินาศภัยทุกประเภท
- (18) ประกอบกิจการซักรีดเสื้อผ้า ตัดผม แต่งผม เสริมสวย
- (19) ประกอบกิจการรับจ้างถ่ายรูป ล้างอัดขยายรูป รวมทั้งเอกสาร
- (20) ประกอบกิจการสถานบริการอาบอบนวด
- (21) ประกอบกิจการประมูลเพื่อรับจ้างทำของ ตามวัตถุประสงค์ทั้งหมด ให้แก่บุคคล คณะบุคคล นิติบุคคล ส่วนราชการ และองค์การของรัฐ

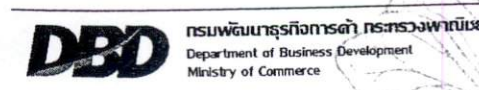

จัดพิมพ์ เมื่อเวลา 14:50 น.

ก้าวสู่อนาคต
สู่ดิจิทัล
Leading Business
Towards Digital
Transformation



Ref:679500213000824 ประธานกรรมการ

Signature กรรมการ

Signature กรรมการ

Signature
ฝึลือและดอกไม้

วัตถุประสงค์ของ ห้างหุ้นส่วน/บริษัท นี้ มี 49 ข้อ ดังนี้

(22) ให้อำนาจขอให้ธนาคารออกหนังสือค้ำประกันของห้างหุ้นส่วนจำกัดนี้ ในการทำสัญญาจ้าง สัญญาซื้อขายต่อส่วนราชการหรือหน่วยงานอื่นๆ ทั้งภาครัฐและเอกชน การขอให้ออกหนังสือค้ำประกัน รับรองตัวและอาวัล

(23) จำหน่ายสินค้าอุปโภคบริโภคทุกชนิด

(24) ประกอบกิจการจำหน่ายเครื่องมือแพทย์ เครื่องมือเครื่องใช้เกี่ยวกับการแพทย์ทุกสาขา ทุกด้าน และอุปกรณ์ในการสอนเกี่ยวกับวิชาการแพทย์ เครื่องมือวิทยาศาสตร์ และอุปกรณ์ที่ใช้ทดลอง และปฏิบัติ วิจัยวิเคราะห์ทุกสาขา

(25) ประกอบกิจการจำหน่าย เครื่องเคมิกัลท์ สารเคมีทุกชนิด สารส้ม คลอรีนผง คลอรีนน้ำ คลอรีน แก๊สทุกชนิด สารเคมีในการดับเพลิง เครื่องดับเพลิงทุกชนิด เครื่องดับเพลิงอัตโนมัติชนิดกระบอกแก้วนํ้ายา เหลวระเหย อุปกรณ์และอะไหล่เครื่องดับเพลิงทุกชนิด ตลอดจนประกอบการต่อรถและเรือดับเพลิง เพื่อ หน่ายและซ่อมแซมติดตั้งเครื่องสูบน้ำดับเพลิงชนิดทาบหาม เครื่องมือดับเพลิง อาทิเช่น ขวานดับเพลิง หมวก ชะแลง พลั่ว ถัง รองเท้า สายส่งน้ำดับเพลิง ข้อต่อ หัวฉีด ท่อเคมี เสื้อ ชุดกันไฟ ชุดผจญเพลิงและ อุปกรณ์การดับเพลิงทุกชนิด

(26) ประกอบกิจการจำหน่ายอุปกรณ์การรักษายาบาล ชุดยาแผนปัจจุบัน ชุดประดมพยาบาลประจำ บุคคล ชุดกระเป๋ายาบาลสนาม เครื่องมือผ่าตัดย่อย ผ่าคออ่อนคอ ผ่าคออ่อนหลัง เปลาพยาบาล รถเข็นแบบ เดียง เปลาแข็งสำหรับขึ้นลงทางดิ่ง

(ลงชื่อ).....ผู้ว่าจ้าง (นายระเด่น สมะแอ)

(27) ประกอบกิจการค้า ให้เช่า ซ่อมแซม เครื่องมือเครื่องใช้เกี่ยวกับไฟฟ้าทุกชนิด เครื่องมืออิเล็กทรอนิกส์ สื่อสารทุกชนิด ตลอดจนวัสดุอุปกรณ์และอะไหล่ของสิ่งดังกล่าว

นายอภิคุณ อภิคุณ นายอภิคุณ อภิคุณ

(28) ประกอบกิจการนำเที่ยว รวมทั้งธุรกิจที่เกี่ยวข้องกับการนำเที่ยวทุกชนิด

(ลงชื่อ).....พยาน (...นางสาวกิริรินทร์ ทองแท้)

(ลงชื่อ).....พยาน นายศรายุทธ เล็กขางพงค์

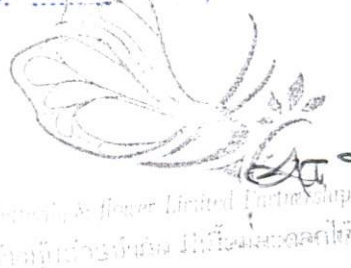

วัตถุประสงค์ของ ห้างหุ้นส่วน/บริษัท นี้ มี.....๙๙.....ข้อ ดังนี้

(36) ประกอบกิจการค้าเครื่องมือเครื่องใช้และอุปกรณ์สนามทกชนิด ที่ต้องการตัดเย็บ และผลิตเสื้อ

ทกชนิด หมวกแก๊ป ผ้าพันหมวกทกชนิด ถุงทกชนิด เครื่องหมายอาสาทการพราณ ซอลค์เขียนเสื้อบ้านเย็บมือ
สายโยง รองเท้าแตะทกชนิด ยางยึด เชือกร้อยตาไก่ รมกันแดด เสื้อใส่ยึงบิน กางเกง ซิปทองเหลือง หัวเข็ม
ขัดมีพินกันเลื่อน ผ้าปรองนอน ผ้าห่ม ผ้าคลุมเตียง ผ้าใบ ผ้าไหม ผ้ารม ผ้ากันแดด ผ้าดิบ ผ้าสาส์ผ้าเสริท
ผ้าโทเร ผ้าธง ผ้าใบอามน้ำมัน ผ้าหนังเทียมผ้าทนไฟ แผ่นผ้าสัญญาณ ผ้าสักหลาด แถบถักทกชนิด
ชุดเครื่องนอนนายทการ นายสิบ ชุดเครื่องนอนทกชนิด ผ้าห่มขนสัตว์ เครื่องหมายและเครื่องแต่งกาย
ตำรวจและทการทกเหล่าทัพ สิ่งทอและสิ่งถักทกชนิด เสื้อกันหนาว ชุดกันหนาว ส่วนประกอบของตรา
และเครื่องหมายทกเหล่าทัพ เครื่องสูทภัก์สนามและเครื่องยุทธภัก์สนามทกชนิด การรังวัดและการ
สื่อสารโทรคมนาคม เครื่องใช้และอุปกรณ์ของกรม แผนที่ทการทกชนิด ชุดบินเสา ชุดป้อมสนามทการราบ
ชุดเครื่องมือช่างไม้ ช่างโยธาสนาม โยธาไฟฟ้า ชุดช่างเขียนกลองพิน ชุดสำรวจทัวไป เครื่องพิมพ์ถ่ายแบบ
ชุดให้แสงสว่างทกชนิด กล้องวัดมุม กล้องระดับ เข็มทิศ กระสอบสนาม กระสอบโยส่งเคราะห์ สัญญาณไฟ
บอกอันตราย ไซเรน ไฟติดศรชะ เรือยางทกชนิดพร้อมเครื่องยนต์ เรือทองแบนชนิดทาคด้วยไฟเบอร์และ
อะลูมิเนียมทกชนิดพร้อมเครื่องยนต์ เครื่องกวาดลากจูง เครื่องประจุแบตเตอรี่ อุปกรณ์ทาคีบห่อ สีและ
น้ำมันผสมสี เคมีภัก์ทกชนิดทกประเภท บัมน้ำหัวต่อ ข้อต่อ ท่อเอสลอน ท่อพีบี พีอี มิเตอร์วัดน้ำ แทงค้ำน้ำ
อุปกรณ์เกี่ยวกับการประปาทกชนิด ผลิตภัก์บีโตรเลียยมทกชนิด ลวดหนาม แถบหนาม แก้วตัดผม เครื่อง
บริภัก์ทกชนิด อาทิตะเกียง สมูเตา เครื่องชั่งทกชนิด ถุงใส่เสมียงกวาดเสริฟสัญญาณบัตร ตะเกียงโคม
ตะเกียงเจ้าพายุ เครื่องมดเนื้อ เครื่องหัน เคียงสนามแบบพับได้ จุกเกลียวผาดัง ดังไม้สำหรับใส่และล้างจาน
ทกชนิด หม้อข้างทองเหลืองทองแดง เขียงไม้ ผ้าทาคความสะอาด กังไสอานาร ชุดเลี้ยงดูนายทการ ชุด
เลี้ยงดูนายสิบทกชนิด ชุดเลี้ยงดูทกชนิด เครื่องมือเครื่องใช้และอุปกรณ์ทการปิ้งทาคะลา

(ลงชื่อ).....
 นายอัครอรุชะ ยิปาโล
 (ลงชื่อ)..... พยาน
 (นางสาวภริรินทร์ ทองเทศ)
 (ลงชื่อ)..... พยาน
 นายศรายุทธ เล็กบางพงค์



.....ประธานกรรมการ
กรรมการ
กรรมการ

วัตถุประสงค์ของ ห้างหุ้นส่วน/บริษัท นี้ มี 49 ข้อ ดังนี้

(37) ประกอบกิจการรับเหมารสร้างอาคารทุกชนิด สถานที่ทำการ ที่พิกัดอาศัย ถนน สะพาน เขื่อน อุโมงค์ การขุดร่องมือและวางท่อทุกชนิด และงานก่อสร้างอื่นๆ ทั้งหมด จำหน่ายวัสดุก่อสร้างทุกชนิด ทุกประเภท รับเหมาก่อสร้างอาคารห้องพักอาศัยแบบเคลื่อนย้ายได้ อาคารสำเร็จรูปแบบถอดประกอบได้พร้อมวัสดุ ประกอบ บังเกอร์สำเร็จรูป (น็อกคาวน) ถอดประกอบได้งานสำรวจ รับถมดินทราย รับทำงานโยธา การออกแบบคำนวณก่อสร้างทุกชนิด การวางแผนงานและวิศวกรรมโยธาเกี่ยวกับกิจกรรมของวิทยุ โทรเลข โทรศัพท์ ไฟฟ้าและโทรคมนาคม รับจ้างซ่อมแซมทาสีอาคาร ทาสีวัสดุอื่นทุกชนิด และตกแต่งทุกชนิด รับจ้างติดตั้งระบบไฟฟ้า ประปา และทำการขนย้าย รับซ่อม ด้ดแปลงอาคารบ้านเรือนที่พิกัดอาศัยทุกชนิดที่กล่าวข้างต้น

(38) ประกอบกิจการผลิต แปรรูป จำหน่ายผลิตภัณฑ์ยางทุกชนิด ยางรถยนต์ ยางโรงพิมพ์ ยางโรงย้อมผ้า และผลิตภัณฑ์ใยกับพลาสติกทุกชนิด ถุงขยะพลาสติก

(39) ประกอบกิจการผลิตและจำหน่ายเครื่องหมายจราจรทุกชนิดทั้งทางบกและทางน้ำ อุปกรณ์ในการจัดตั้งจุดตรวจ จุดสกัดกั้น อาทิ ลวดสนามหนีบเพลง ไฟสัญญาณประจำการจุดตรวจ ชุดเครื่องให้แสงสว่าง ประจำจุดตรวจ แผงเหล็กกั้น กรวยจราจร เครื่องกีดขวางยานพาหนะ

(40) ประกอบกิจการจำหน่ายเครื่องกำเนิดไฟฟ้าทุกชนิดและอุปกรณ์อะไหล่ต่างที่เกี่ยวข้อง

(41) ประกอบกิจการค้าเครื่องตัดสัญญาณ โทรศัพท์มือถือ ชุดเดิมประจุไฟฟ้าให้กับแบตเตอรี่ด้วยเครื่องกำเนิดไฟฟ้าพลังงานแสงอาทิตย์เพื่อใช้สำหรับอุปกรณ์พิเศษ วิทยุคลื่นสั้นแบบมือถือ สารเคมีในยางรถยนต์ ป้องกันตะปูเรือใบ ไฟฉายอินฟราเรด ไฟฉายแรงขยาย 1,000,000 แรงเทียนขึ้นไปแบบพกพา

(42) ประกอบกิจการจำหน่ายพืชผลทางการเกษตรทุกประเภท ปุ๋ย ยาปราบศัตรูพืช ยากำจัดปลวก ยาบำรุงพืชและสัตว์ทุกชนิด

(43) ประกอบกิจการรับจ้างและจำหน่ายชิ้นวางของ โครงเหล็กแบบประกอบเป็นชุด พื้นแผ่นพื้นทุกชนิด และจำหน่ายเข็มขัดนิรภัยช่วยชีวิต เข็มขัดชนิดต่างๆ

(ลงชื่อ)..... (นายระเด่น สมะแอ) ผู้ว่าจ้าง
รองนายกองค์การบริหารส่วนจังหวัดยะลา บัญชีตราพาณิชย์ทุกชนิด
นายกองค์การบริหารส่วนจังหวัดยะลา
(ลงชื่อ)..... (นายอันตรวระ ยิปาโล) ผู้รับจ้าง

(ลงชื่อ)..... (นางสาวกิริรินทร์ ทองเทศ) ผู้จัดการ

(ลงชื่อ)..... (นายศรายุทธ์ เล็กบางพงค์) ผู้จัดการ

Signature & Stamp of the company: นิลเสื่อและดอกไม้ จำกัด



วัตถุประสงค์ของ ห้างหุ้นส่วน/บริษัท นี้ มี 49 ข้อ ดังนี้

(44) รับเหมาติดตั้งสายไฟฟ้าแรงสูงทุกประเภท

(45) ประกอบกิจการโรงงานประกอบติดตั้ง โรงงานผู้ผลิตและจำหน่าย เครื่องดับเพลิงทุกชนิดทุกประเภท และอัดบรรจุเคมีดับเพลิงทุกชนิดทุกประเภท พร้อมทั้งเปลี่ยนอะไหล่ชนิดต่างๆและขนาดต่างๆ

(46) ประกอบกิจการให้บริการปรับปรุงระบบภูมิทัศน์ ปรับสภาพดิน ปลูก ดูแลรักษาพืช ไม้ดอกไม้ผล ไม้ประดับทุกชนิด ตกแต่ง จัดสวน สวนหย่อม สระว่ายน้ำ สนามกอล์ฟ

(47) ประกอบกิจการจำหน่ายเครื่องทำความสะอาดและคัดแยกเมล็ดพันธุ์ ถาดตากเมล็ดพันธุ์ เครื่องอบลดความชื้นเมล็ดพืช เครื่องอัดฟาง เครื่องสีข้าว เครื่องทำความสะอาดและคัดแยกข้าว เครื่องคัดแยกสี ถั่ว เครื่องคัดแยกเมล็ดถั่วลิสง เครื่องคัดแยกสีข้าวสารสี เครื่องคัดแยกสีใบชา เครื่องคัดแยกเมล็ดสีข้าวเปลือก เครื่องคัดแยกสีฝักอบแห้ง เครื่องขัดแยกสิ่งง

(48) ประกอบกิจการค้าลำโพงทุกขนาด เครื่องเสียง เครื่องขยาย ไมโครโฟน เสียงตามสายทุกชนิด

(49) ประกอบกิจการผลิต และจำหน่ายเครื่องออกกำลังกายทุกชนิดทั้งในร่มและกลางแจ้ง เครื่องเล่น สนามและในร่มของเด็ก

(ลงชื่อ).....ผู้ว่าจ้าง
(นายระเด่น สะมะแอ)

รองนายกองค์การบริหารส่วนจังหวัดยะลา ปฏิบัติราชการแทน

(ลงชื่อ).....นายกององค์การบริหารส่วนจังหวัดยะลา

(นายอับดุลรอซะ ยิปาโละ)

Deputy & flower Limited Partnership

(ลงชื่อ).....ผีเสื้อและดอกไม้

(นางสาวกิริรินทร์ ทองเทศ)

(ลงชื่อ).....พยาน

นายศรัยฐ เล็กบางพงค์



๓:๗.20

ใบทะเบียนภาษีมูลค่าเพิ่ม

กรมสรรพากร

0 9 5 2 5 4 4 0 0 0

ชื่อผู้ประกอบการ มีชื่อและเลขที่

ชื่อสถานที่ มีชื่อและเลขที่

เป็น สำนักงานใหญ่ สาขา

มองเลขที่

เลขที่ 2278

(ลงชื่อ) *[Signature]* (นามสกุล) *[Signature]* ตำแหน่ง

ผู้มีอำนาจลงนามรับทราบหรือรับทราบและลงนามรับทราบ

(ลงชื่อ) *[Signature]* (นามสกุล) *[Signature]* ตำแหน่ง

รหัสไปรษณีย์และเขต

(ลงชื่อ) *[Signature]* (นามสกุล) *[Signature]* ตำแหน่ง

ออกให้เมื่อวันที่ ๒๗ ๒๕๖๖

ผู้ออกทะเบียนชื่อ) *[Signature]* (นามสกุล) *[Signature]* ตำแหน่ง

คำาแห่งที่ กิจการสรรพากรพาณิชย์ ราชอาณาจักรไทย

กรมสรรพากร

คำาเตือน

ใบทะเบียนภาษีมูลค่าเพิ่มนี้ใช้ได้เฉพาะผู้ประกอบการ และผู้ประกอบการที่รับทราบ

ใบทะเบียนภาษีมูลค่าเพิ่มนี้ใช้ได้เฉพาะผู้ประกอบการ และผู้ประกอบการที่รับทราบ

ใบทะเบียนภาษีมูลค่าเพิ่มนี้ใช้ได้เฉพาะผู้ประกอบการ และผู้ประกอบการที่รับทราบ

ใบทะเบียนภาษีมูลค่าเพิ่มนี้ใช้ได้เฉพาะผู้ประกอบการ และผู้ประกอบการที่รับทราบ

1900
The following is a list of the names of the persons who have been appointed to the various positions in the office of the Secretary of the Board of Education for the year 1900.

Secretary: [Name]
Assistant Secretary: [Name]
Treasurer: [Name]
Members: [List of names]

Respectfully,
[Name]

บัตรประจำตัวประชาชน Thai National ID Card
 เล่มประจำตัวประชาชน Identification Number 3 9506 00126 18 4

ชื่อและรหัสนาย อับดุลรอซะ ยิปาโละ
 Name Mr. Abdulrosa
 Last name Yipaloh
 เกิดวันที่ 12 เม.ย. 2512
 Date of Birth 12 Apr. 1969
 ศาสนา อิสลาม

อายุ 22 หมู่ที่ 3 ส.ภายในเขต
 ส.รามัน จ.ยะลา
 16 ต.ค. 2565
 วันออกบัตร
 16 Oct. 2022 (นายสมพงษ์ รัตนสุคนธ์)
 Date of Issue เจ้าพนักงานออกบัตร

11 เม.ย. 2574
 วันหมดอายุ
 11 Apr. 2031
 Date of Expiry

9501-04-10101305

(ลงชื่อ).....ผู้จัดจ้าง
 (นายระเด่น สละตัน)

รองนายกองค์การบริหารส่วนจังหวัดยะลา ปฏิบัติราชการแทน
 นายกองค์การบริหารส่วนจังหวัดยะลา

(ลงชื่อ).....ผู้รับจ้าง
 นายอับดุลรอซะ ยิปาโละ

(ลงชื่อ).....Partner & flower L... Partnership
 (นางสาวกิริรินทร์ ทองเทศ) ผู้ถือและต่อภาษี

(ลงชื่อ).....พยาน
 (นายศรายุทธ เล็กบางพงค์)

BORA-10.7-02-2564



03-101191-52

.....ประธานกรรมการ
กรรมการ
กรรมการ

.....

รายการเกี่ยวกับบ้าน

เล่มที่ 1

เลขรหัสประจำบ้าน 9506-000644-1

สำนักทะเบียน อำเภอรามัน

รายการที่อยู่ 22 หมู่ที่ 3

ตำบลกายบอเกาะ อำเภอรามัน จังหวัดยะลา

ชื่อหมู่บ้าน

ชื่อบ้าน

ประเภทบ้าน บ้าน

ลักษณะบ้าน

วันเดือนปีที่กำหนดบ้านเลขที่

ลงชื่อ

นายทะเบียน

นายชัยชนะ กฤตยานาด

วันเดือนปีที่พิมพ์ทะเบียนบ้าน 12 มี.ย. 2543

(ลงชื่อ).....ผู้ว่าจ้าง
(นายระเด่น สุธมะแอ)

รองนายกองค์การบริหารส่วนจังหวัดยะลา ปฏิบัติราชการแทน

(ลงชื่อ).....ผู้รับจ้าง
นายกองค์การบริหารส่วนจังหวัดยะลา

นายอับดุลรอซะ ยีปาโละ

(ลงชื่อ).....พยาน
นางสาวกัณรินทร์ ทองเทศ

(นางสาวกัณรินทร์ ทองเทศ)

เล่มที่ 1

รายการบุคคลในบ้านของเลขรหัสประจำบ้าน

9506-000644-1

.....พยานฉบับที่ 4

ชื่อ นายอับดุลรอซะ ยีปาโละ

(นายเอกวัฒน์ หวางประโคน)

นายศุภชัย รัตติกาลวงศ์

เพศ ชาย

เลขประจำตัวประชาชน 3 9506-00126-18-4

สถานภาพ

คู่สมรส

เจ้าบ้าน

เกิดเมื่อ 12 เม.ย. 2512

หารดาผู้ไปกำเนิด ชื่อ เยีาะ

3-9506-00126-12-5 สัญชาติ ไทย

บิดาผู้ไปกำเนิด ชื่อ วามิง

3-9506-00126-11-7 สัญชาติ ไทย

* มาจาก ฐานข้อมูลการทะเบียนราษฎร

นายทะเบียน

ไปที่ประธานกรรมการ

นายทะเบียน

กรรมการ

กรรมการ



กรมทะเบียนการค้า

ใบสำคัญแสดงการจดทะเบียนห้างหุ้นส่วนบริษัท

ใบสำคัญนี้ออกให้เพื่อแสดงว่า

ห้างหุ้นส่วนจำกัด ผีเสื้อและดอกไม้

ได้จดทะเบียนเป็นนิติบุคคลตามประมวลกฎหมายแพ่งและพาณิชย์
รองนายกองค์การบริหารส่วนจังหวัดยะลา ปฏิบัติราชการแทน
พนักงานทะเบียนหุ้นส่วนบริษัท นายกองศักดิ์ ยืนยงธรรมสาร

(นายอัปคอรอชะ ยีปาไล)

เมื่อวันที่ 1 สิงหาคม พ.ศ. 2544
(นางสาวภริรินทร์ ทองเทศ)
ชยาน

ออกให้ ณ วันที่ 1 สิงหาคม พ.ศ. 2544
นายศรายุทธ เล็กบางพงค์

นายเคZIA โพธิ์สว่างค์

นางสาวเจนยีน



กระทรวงพาณิชย์
กรมทะเบียนการค้า

ประธานกรรมการ

กรรมการ

กรรมการ

1. วัตถุประสงค์
 2. วัตถุประสงค์
 3. วัตถุประสงค์
 4. วัตถุประสงค์
 5. วัตถุประสงค์
 6. วัตถุประสงค์
 7. วัตถุประสงค์
 8. วัตถุประสงค์
 9. วัตถุประสงค์
 10. วัตถุประสงค์

ป้ายประชาสัมพันธ์

2.40 เมตร

องค์การบริหารส่วนจังหวัดยะลา

ถนน วงเวียน 2 อำเภอเมืองยะลา จังหวัดยะลา โทร. 0-7320-3610 ต่อ 1441

โครงการ : จ้างขุดลอกสระน้ำ โตะแซ บ้านบาโร๊ะ หมู่ที่ 2 ตำบลบันนังสาด อำเภอเมืองยะลา จังหวัดยะลา

ปริมาณงาน : ขุดลอกสระน้ำโตะแซ บ้านบาโร๊ะ ขนาดกว้าง 38.00 – 42.00 เมตร ยาว 73.00 – 77.00 เมตร ระดับกักเก็บสูง 3.00 เมตร

ผู้รับจ้าง ห้างหุ้นส่วนจำกัด ผีเสื้อและดอกไม้ ที่อยู่ 22/8 หมู่ที่ 3 ตำบลกาเยาะมาเต๊ะ อำเภอรามัน จังหวัดยะลา โดย นายอับดุลรอซะ ยีปาโล๊ะ โทร. 081-0958555

ระยะเวลาเริ่มต้นสัญญา 19 กันยายน 2567 และระยะเวลาสิ้นสุดสัญญา 16 พฤษภาคม 2568 รวมเป็นระยะเวลา 240 วัน

วงเงินงบประมาณที่ได้ตั้ง 2,300,000.00 บาท

ราคากลางค่าก่อสร้าง 2,298,516.08 บาท

วงเงินค่าก่อสร้างตามที่ได้ลงนามในสัญญาจ้าง 2,285,000.00 บาท

ผู้ควบคุมงาน

1. นายอับดุลฮาгим แมเราะ นายช่างโยธาปฏิบัติงาน

2. นายนัศรุล เจะซุ ผู้ช่วยนายช่างโยธา

(ลงชื่อ).....
 (นายระเด่น สมะแอ)
 รองนายกองค์การบริหารส่วนจังหวัดยะลา ปฏิบัติราชการแทน
 นายกองค์การบริหารส่วนจังหวัดยะลา
 (ลงชื่อ).....
 คณะกรรมการตรวจรับพัสดุ
 นายอับดุลรอซะ ยีปาโล๊ะ
 (นางสาวกรรณพร ทองเพ็ชร์)
 3. นายอาหมัน ดาเกอ

โทร. 0-7320-3625 1. นายเอกราช อีเลิน หัวหน้าฝ่ายสำรวจและออกแบบ โทร.0-7320-3625
 โทร. 0-7320-3625 2. นายชอฮีม ชมนมพันธ์ นายช่างโยธาอาวุโส โทร.0-7320-3625
 3. นายอาหมัน ดาเกอ นายช่างโยธาชำนาญงาน โทร.0-7320-3625

(ลงชื่อ).....
 “ กำลังก่อสร้างด้วยเงินภาษีอากรของประชาชน ”
 นายศรีสุร์ เล็กบางพังค์

1.20 เมตร

หมายเหตุ : ผู้รับจ้างเป็นผู้รับผิดชอบในการดำเนินการจัดทำและติดตั้งแผ่นป้ายดังกล่าว โดยทำการติดตั้ง จำนวน 2 จุด ณ จุดเริ่มต้นและจุดสิ้นสุดโครงการ ภายใน 7 วัน นับตั้งแต่ลงนามในสัญญาจ้าง

ป้ายหลังก่อสร้างแล้วเสร็จ

1.20 เมตร

องค์การบริหารส่วนจังหวัดยะลา

ถนนวงเวียน 2 อำเภอเมืองยะลา จังหวัดยะลา โทร. 073-203610 ต่อ 1441

โครงการ : จ้างขุดลอกสระน้ำ โต้ะแซ บ้านบาโร๊ะ หมู่ที่ 2 ตำบลบันนังสาเรง อำเภอเมืองยะลา จังหวัดยะลา

ปริมาณงาน: ขุดลอกสระน้ำโต้ะแซ บ้านบาโร๊ะ ขนาดกว้าง 38.00 – 42.00 เมตร ยาว 73.00 – 77.00 เมตร ระดับกักเก็บสูง 3.00 เมตร

0.60 เมตร

ปีงบประมาณที่ทำการก่อสร้าง : ปี 2567
วงเงินค่าก่อสร้าง : 2,285,000.- บาท
แหล่งเงินที่ก่อสร้าง : เงินรายได้

ระยะเวลารับประกันความชำรุดบกพร่องตามสัญญา : 2 ปี
(ลงชื่อ).....
(นายระเด่น สมะแอ) ^{ผู้ว่าจ้าง}
รองนายกองค์การบริหารส่วนจังหวัดยะลา ^{ผู้รับจ้าง}
(ลงชื่อ) นายกองดีการบริหารส่วนจังหวัดยะลา
(นายอับดุลรอซะ ยีปาโร๊ะ)

(ลงชื่อ).....
(นางสาวกริรินทร์ กิ่งทอง)

(ลงชื่อ).....
(นายศรายุทธ เล็กบางพงค์)

ลงวันที่ 18 ก.ย. 2567

"พัฒนาองค์กร พัฒนาเศรษฐกิจ เสริมสร้างเครือข่าย เพื่อคุณภาพชีวิตมั่นคง"



(ลงชื่อ).....ผู้ว่าจ้าง
 (นายระเค็ม สะมะแอ)
 รองนายกองค์การบริหารส่วนจังหวัดยะลา ปฏิบัติราชการแทน
 (ลงชื่อ) นายกองคำภีร์ทรงสรวง จังหวัดยะลา
 (นายอัปศุรระชะ ยีปาโล๊ะ)
 (นางสาววิรินทร์ ทองเทศ)

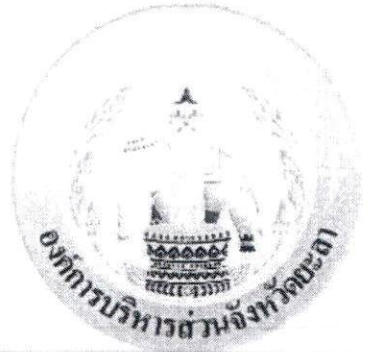

โครงการขุดลอกสระน้ำโต๊ะไม้

บ้านบาไร่ หมู่ที่ 2 ตำบลบนนงสาเรียง อำเภอเมือง จังหวัดยะลา
 ขนาดกว้าง 38 - 42 เมตร ยาว 73 - 77 เมตร ระดับกักเก็บสูง 3 เมตร
 ฝ่ายสาธารณสุข โภคและผังเมือง / กองช่าง

ลงวันที่ 18 ก.ย. 2567 คำนำ

สารบัญแบบ

พระราชบัญญัติทางหลวง พ.ศ. 2555 และแก้ไขเพิ่มเติม (ฉบับที่ 2) พ.ศ. 2549 มาตรา 28 ในส่วนที่เกี่ยวข้องกับทางหลวงท้องถิ่น ได้ให้อธิบดีกรมทางหลวงชนบท ดำเนินการกำหนด มาตรฐานและลักษณะของหลวงและงานทาง ประกอบแผนการกระจายอำนาจให้แก่องค์กรปกครองส่วนท้องถิ่น (ฉบับที่ 2) พ.ศ. 2551 และแผนปฏิบัติการกำหนดขั้นตอนการกระจายอำนาจให้แก่องค์กรปกครองส่วนท้องถิ่น (ฉบับที่ 2) พ.ศ. 2551 และแผนปฏิบัติการกำหนดขั้นตอนการกระจายอำนาจให้แก่องค์กรปกครองส่วนท้องถิ่น (ฉบับที่ 2) พ.ศ. 2551 ได้กำหนดภารกิจให้กรมทางหลวงชนบท ดำเนินการจัดทำคู่มือปฏิบัติงาน การให้คำปรึกษา แนะนำทางวิชาการ ทั้งได้กำหนดพันธกิจเพื่อส่งเสริมและสนับสนุนให้องค์กรปกครองส่วนท้องถิ่นมีความพร้อม และขีดความสามารถในการให้บริการสาธารณะ ด้านโครงสร้างพื้นฐานทางเพื่ออำนวยความสะดวกแก่ประชาชนอย่างมีคุณภาพและมาตรฐาน โดยให้จัดทำคู่มือมาตรฐานทางหลวงท้องถิ่นคู่มือปฏิบัติงานสำหรับงานทางและข้อกำหนดทางวิชาการ เป็นแบบมาตรฐานงานทางสำหรับองค์กรปกครองส่วนท้องถิ่น กรมทางหลวงชนบท กระทรวงคมนาคม องค์การบริหารส่วนจังหวัดยะลา ได้มีการรวบรวมข้อมูลความต้องการใช้งานและผ่านแบบมาตรฐานมาประยุกต์โดยคำนึงและให้ความสำคัญของแบบ เงื่อนไข และข้อกำหนดต่างๆ ที่สามารถนำมาใช้งานได้อย่างเหมาะสมตรงกับสภาพงานก่อสร้างที่ถูกต้องตามหลักวิศวกรรม เพื่อให้เกิดความมั่นคง แข็งแรง และปลอดภัย เพิ่มขีดความสามารถในการให้บริการสาธารณะ อันเป็นประโยชน์ต่อบุคลากร ผู้บริหารขององค์การบริหารส่วนจังหวัดยะลา ได้เป็นอย่างดี

Table with 3 columns: รายการแบบ, หมายเลข, แผนที่. Rows include: หน้าปก, คำนำ, วัตถุประสงค์, แผนผัง, ISO แปลนสระ, รูปตัด ก-ก และ ข-ข, แปลนยาวทางน้ำเข้า-ออก, ทรายบด, เส้นคอนกรีต, บัญชีโครงการป้ายประจำตัวถัง

วัตถุประสงค์

โครงการจัดซื้อกระดาษโพลีแซ หน้ที่ 2 ตำบลวังน้ำแรง อำเภอเมือง จังหวัดยะลา ขนาดกว้าง 38 - 42 เมตร ยาว 73-77 เมตร ระบับกึ่งเบงสูง 3 เมตร จำนวน 1 โครงการ

รายการทั่วไป

- 1. ผู้รับจ้างจะต้องทำการตรวจสอบแบบและรายการต่าง ๆ ให้เป็นที่ถูกต้อง พร้อมทั้งวางแผนการปฏิบัติงานให้เหมาะสมถูกต้องตามขั้นตอนและความมาตรฐานงานก่อสร้างที่ดี ของงานก่อสร้างแต่ละรายการ โดยผู้รับจ้างจะต้องดำเนินการ
1.1 แจ้งขอเข้าปฏิบัติงาน
1.2 ส่งแผนการปฏิบัติงาน
1.3 ส่งข้อมูลการผู้ควบคุมงานของผู้รับจ้าง ให้เป็นไปตามกฎหมายว่าด้วยการควบคุม
1.4 ผู้รับจ้างจะต้องปฏิบัติตามกฎกระทรวงกำหนด พัดลุด และ วิธีการจัดซื้อจัดจ้างพัสดุที่รัฐต้องการส่งเสริมหรือสนับสนุน (ฉบับที่ 2) พ.ศ. 2563 ครบถ้วนที่สุด ที่ กค. (ทวจ) 0405.2/ว.845 ลว. 31 ส.ค. 2564
ให้องค์การบริหารส่วนจังหวัดยะลา พิจารณาให้ความเห็นชอบ ก่อนดำเนินการ
2. วัสดุต่าง ๆ ที่นำมาใช้ในทางก่อสร้าง ก่อนนำมาใช้จะต้องได้รับความเห็นชอบจากผู้ควบคุมงานเสียก่อน วัสดุใดหากมีการกำหนดมาตรฐานไว้ในมาตรฐานผลิตภัณฑ์อุตสาหกรรม (มอก.) การทดสอบและพิจารณาอนุมัติ ให้นำวัสดุดังกล่าวมาใช้ก็อปปฏิบัติตามข้อกำหนดของ มอก. สำหรับวัสดุอื่น ๆ หากภายหลังปรากฏว่าวัสดุที่นำมาใช้ในทางก่อสร้าง ไม่ถูกต้องตามมาตรฐานกำหนด หรือไม่ถูกต้องตาม มอก. ผู้รับจ้างยังคงต้องรับผิดชอบความเสียหายหรือความผิดพลาดที่เกิดขึ้น
3. ผู้รับจ้างจะต้องทำการก่อสร้าง ด้วยความระมัดระวัง โดยไม่ให้เกิดความเสียหายต่อทรัพย์สินของทางราชการและเอกชน
4. ค่าระดับและจุดหลักฐานตามแบบที่กำหนด (B.M.) เป็นค่าระดับสมมุติที่ใช้เฉพาะในการก่อสร้างเท่านั้น
5. เขตทางขึ้นอยู่กับสภาพพื้นที่
6. งานตัดดินถม, งานตัดดิน, งานตัดดินแข็งและงานตัดหิน ฯ
7. ธรณสงวัดจุดตั้งเครื่องกลและเครื่องจักรที่ใช้ในการก่อสร้าง ต้องปฏิบัติตามกฎหมาย
8. ผู้ควบคุมงาน หมายถึง ผู้ควบคุมงานหรือผู้แทนขององค์การบริหารส่วนจังหวัดยะลา ตามคำสั่งขององค์การบริหารส่วนจังหวัดยะลา
9. มาตรฐานการก่อสร้างให้ใช้รายการมาตรฐานงานช่างของกรมทางหลวงชนบท (มทสร.) เฉพาะในส่วนที่องค์การบริหารส่วนจังหวัดยะลาได้กำหนดให้ใช้
10. ที่จุดเริ่มต้นและจุดสิ้นสุดโครงการ รวมทั้งทางแยก ให้ปรับระดับของถนนให้กลมกลืนกับถนนเดิม โดยไม่ทำให้เกิดอุปสรรคต่อการจราจร และไม่เป็นอันตรายต่อชีวิตและทรัพย์สินของผู้ใช้ถนน
11. สาธารณูปโภคต่าง ๆ เช่น ไฟฟ้า, โทรทัศน์, ประปา, ท่อระบายน้ำ เป็นต้น ที่อยู่ในบริเวณที่ก่อสร้างและเป็นอุปสรรคต่อการก่อสร้าง ผู้รับจ้างจะต้องดำเนินการขออนุญาตหน่วยงานที่เกี่ยวข้อง เพื่อย้ายสิ่งต่าง ๆ เหล่านี้
12. ท่อ คสล. ให้ใช้เต็มความยาวตามมาตรฐานที่ผลิต โดยไม่มีการตัดใช้ในการก่อสร้าง
13. ให้ตัดต้นไม้เดิม และหญ้า ร่อนน้ำเดิมบริเวณปลายท่อทั้งสองข้าง เพื่อให้สามารถระบายผ่านท่อได้โดยสะดวก
14. จำนวนท่อในแต่ละแนว ตำแหน่งการวางท่อและค่าระดับหน้าเข้า-ออก อาจเปลี่ยนแปลงได้ เพื่อให้สอดคล้องกับสภาพพื้นที่และสามารถระบายน้ำได้ดี โดยให้อยู่ในดุลยพินิจของผู้ควบคุมงาน

- 15. ตำแหน่งก่อสร้าง อาคารทางน้ำเข้า-ออก ท่อลอดเหลี่ยม เครื่องหมายจราจร ทุบระบายน้ำ และบ่อพักอาจเปลี่ยนแปลงได้โดยให้อยู่ในดุลยพินิจของผู้ควบคุมงาน
16. ตำแหน่งการก่อสร้างทางเชื่อมตามแบบ อาจเปลี่ยนแปลงได้ตามความเหมาะสมโดยให้อยู่ในดุลยพินิจของผู้ควบคุมงาน
17. การแก้ไขเปลี่ยนแปลงและการปรับแก้ตามข้อ 14, 15 และ 16 จะต้องไม่ทำให้ปริมาณของครวมทั้งสิ้นของแต่ละรายการน้อยกว่าที่กำหนดในแบบก่อสร้าง
18. รายการใดที่ไม่ได้กำหนดไว้ในแบบหรือกำหนดไว้ไม่ชัดเจนหรือแสดงไว้ขัดแย้งกัน หรือมีปัญหาในการก่อสร้างหรือไม่เป็นไปตามหลักวิชาการที่ดี ให้รายงานและดำเนินการตามหลักวิชาของคณะกรรมการตรวจการจ้าง
19. ผู้รับจ้างจะต้องหมั่นตรวจการในการป้องกันอุบัติเหตุต่างๆ อันอาจเกิดขึ้นจากการทำงานก่อสร้าง ไม่ว่ายังเสร็จหรือไม่ก็ตามหากสภาพแวดล้อมงานที่กระทำหรือสภาพจากการจัดการงานก่อสร้างที่ไม่เหมาะสมทั้งนี้เพื่อความปลอดภัยของชีวิตและทรัพย์สินซึ่งหมายถึงชีวิตและทรัพย์สินของประชาชนที่ปฏิบัติงานตามมาตรฐานความปลอดภัยในการก่อสร้าง ซึ่งกำหนดไว้ในกฎกระทรวงมหาดไทย ทั้งใช้บังคับอยู่ในปัจจุบันและที่ประกาศใช้บังคับในภายหน้าด้วย
20. ผู้รับจ้างจะต้องติดตั้งป้ายเตือน เครื่องหมายจราจรหรือสัญญาณไฟ ในระหว่างการก่อสร้างตลอดระยะเวลา งานจนแล้วเสร็จ
21. มิติต่างๆ มีหน่วยเป็นเมตร นอกจากระบุเป็นอย่างอื่นไว้ในแบบ
22. ในกรณีที่การก่อสร้างและให้เหมาะสมกับสภาพพื้นที่ อาจจะปรับตำแหน่งและมุมเอียง (SKEW ANGLE) ของแนวท่อลอดเหลี่ยม , ท่อลอดกลม , รางระบายน้ำ จากแบบก่อสร้าง โดยต้องได้รับความเห็นชอบจากผู้รับจ้าง
23. งานบริเวณก่อสร้าง มีอยู่ ๒ ชนิดอยู่ ผู้รับจ้างจะต้องทำการรื้อถอนออกและขนย้ายไปทิ้งในที่ที่เหมาะสมหรือนำส่งคืนเจ้าของเดิม

(ลงชื่อ)..... (นายยะเต็น สิมะเต็ง) รองนายกองค์การบริหารส่วนจังหวัดยะลา ปฏิบัติราชการแทน

(ลงชื่อ)..... นายกองทักรบ วัชรพูน พึ่งพูนพัสดุที่ผลิตภายในประเทศ ตามเงื่อนไขข้อ 1 ของมูลค่าพัสดุที่จะใช้ในงานก่อสร้างทั้งหมดตามสัญญา (...นายฉัตรสุดา สิมะเต็ง) 2. ผลิตที่ในนี้การก่อสร้างจะต้องใช้วัสดุที่ผลิตภายในประเทศไม่น้อยกว่าร้อยละ 90 ของปริมาณที่ผลิตที่ต้องใช้ทั้งหมดตามสัญญา ผู้รับจ้างจะต้องดำเนินการให้พัสดุที่ผลิตภายในประเทศ (ตามข้อ 1 และ 2) ภายใน 30 วัน นับตั้งแต่วันที่เคลมส่งคืนจนแล้วเสร็จและจะมีการตรวจรับพัสดุที่จากรณาต่อไป (นางสาวกรรณพร วัชรพูนพัสดุและดอกไม้)

(ลงชื่อ)..... นายศรัยฐ เล็กบางพงค์

Table with 5 columns: โครงการจัดซื้อกระดาษโพลีแซ หน้ที่ 2 ตำบลวังน้ำแรง อำเภอเมือง จังหวัดยะลา, นายนิพนธ์ สิมะเต็ง, นายชอุ่ม สิมะเต็ง, นายเอกธราช ยี่สิบ, นายนิโค เพ็ชรวาท, ตำแหน่ง, ตำแหน่ง, ตำแหน่ง, ตำแหน่ง, หน่วยงาน, หน่วยงาน, หน่วยงาน, หน่วยงาน

ลงวันที่ 18 ก.ย. 2567.....

1. คู่มือรายละเอียดและแบบประกอบในแบบหมายเลข
2. ความยาวความกว้างของสระที่ขุดลอกตาม C แนวเส้นออกแบบ
3. ให้ตัดแต่งตลิ่งและลำน้ำบริเวณให้เข้ากับลำน้ำ และตลิ่งเดิมตามความเหมาะสมในสนาม โดยต้องไม่กระทบกับความมั่นคงแข็งแรงของอาคารเดิมและไม่ควรมีความชันเกินกว่า 1 : 1.5 (ตั้ง : ราบ)
4. แนวการขุดลอกอาจมีการเปลี่ยนแปลง ตามสภาพพื้นที่จริงโดยปริมาณงานต้องไม่น้อยกว่าที่กำหนด ทั้งนี้ให้อธิบายในคู่มือของช่างควบคุมงาน

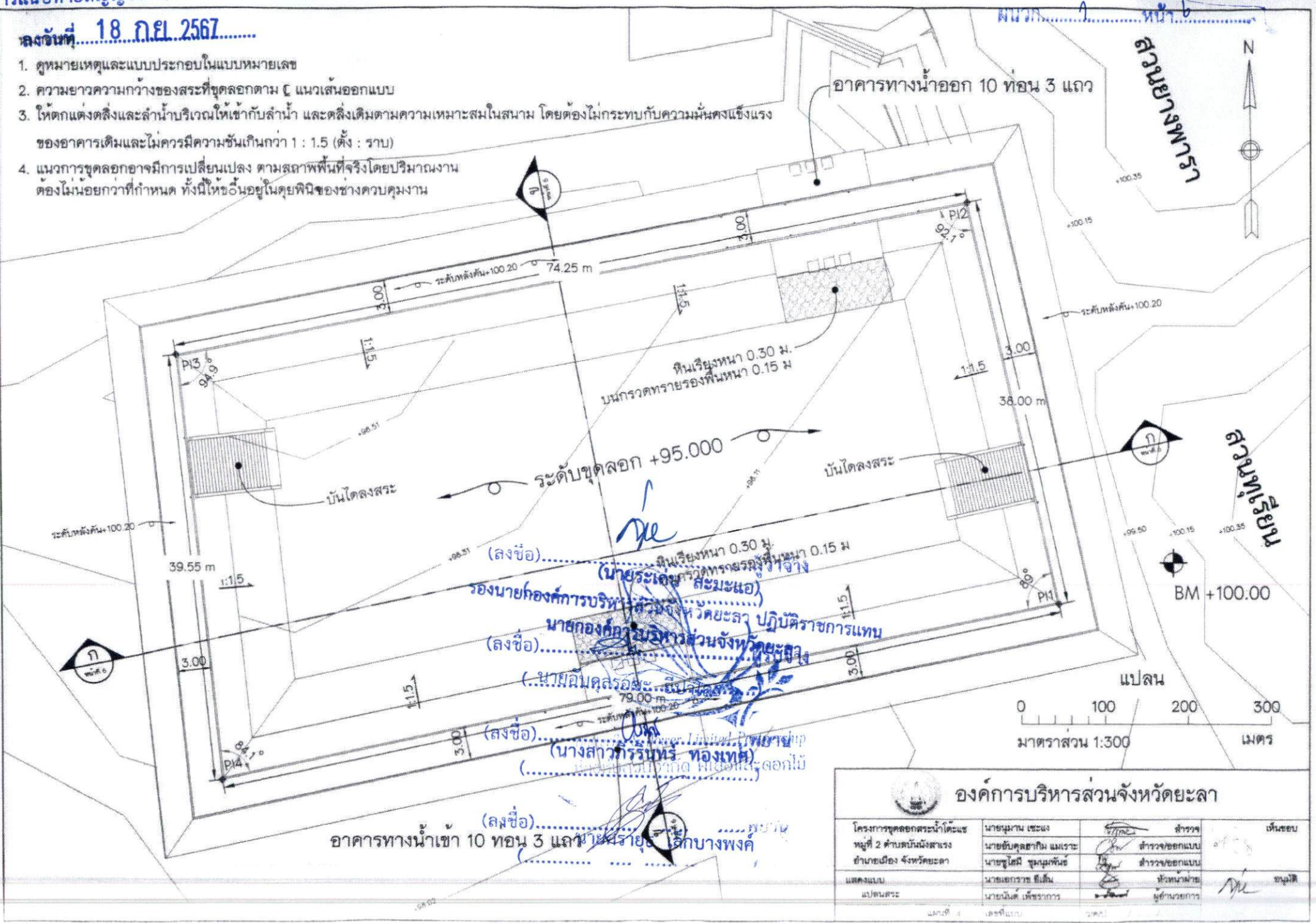

อาคารทางน้ำเขา 10 ทอน 3 แถว (ลงชื่อ) นายวิชาญ เล็กบางพงค์

องค์การบริหารส่วนจังหวัดยะลา				
โครงการขุดลอกสระน้ำโต๊ะแซ	นายนิพนธ์ แซ่แตง	นายวิชาญ เล็กบางพงค์	สำรวจ	เงินสอบ
หมู่ที่ 2 ตำบลบันนังสวาง	นายอับดุลอาซิมี แผละระ	นายวิชาญ เล็กบางพงค์	สำรวจ/ออกแบบ	
อำเภอเมือง จังหวัดยะลา	นายสุโสมิ ชูกลมพันธ์	นายวิชาญ เล็กบางพงค์	สำรวจ/ออกแบบ	
แสดงแบบ	นายเอกพรช ยี่เ็น	นายวิชาญ เล็กบางพงค์	หัวหน้าฝ่าย	อนุมัติ
แปลนสระ	นายนิรันดร์ เจริญการ	นายวิชาญ เล็กบางพงค์	ผู้ควบคุมการ	

ลงวันที่... 18 ก.ย. 2567...

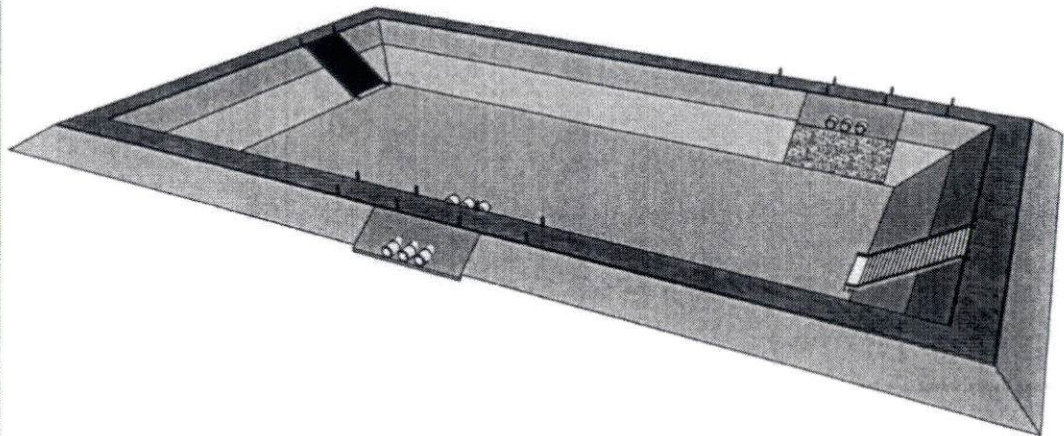

มุมมอง ISO ด้าน 1
มาตราส่วน no scale

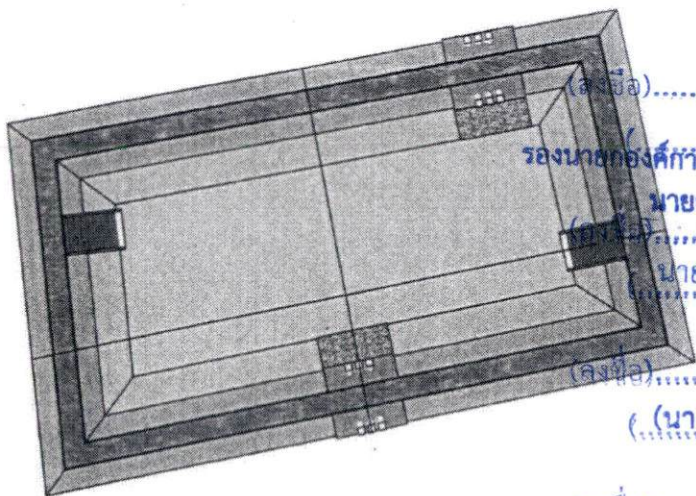

มุมมอง ISO ด้าน 2
มาตราส่วน no scale

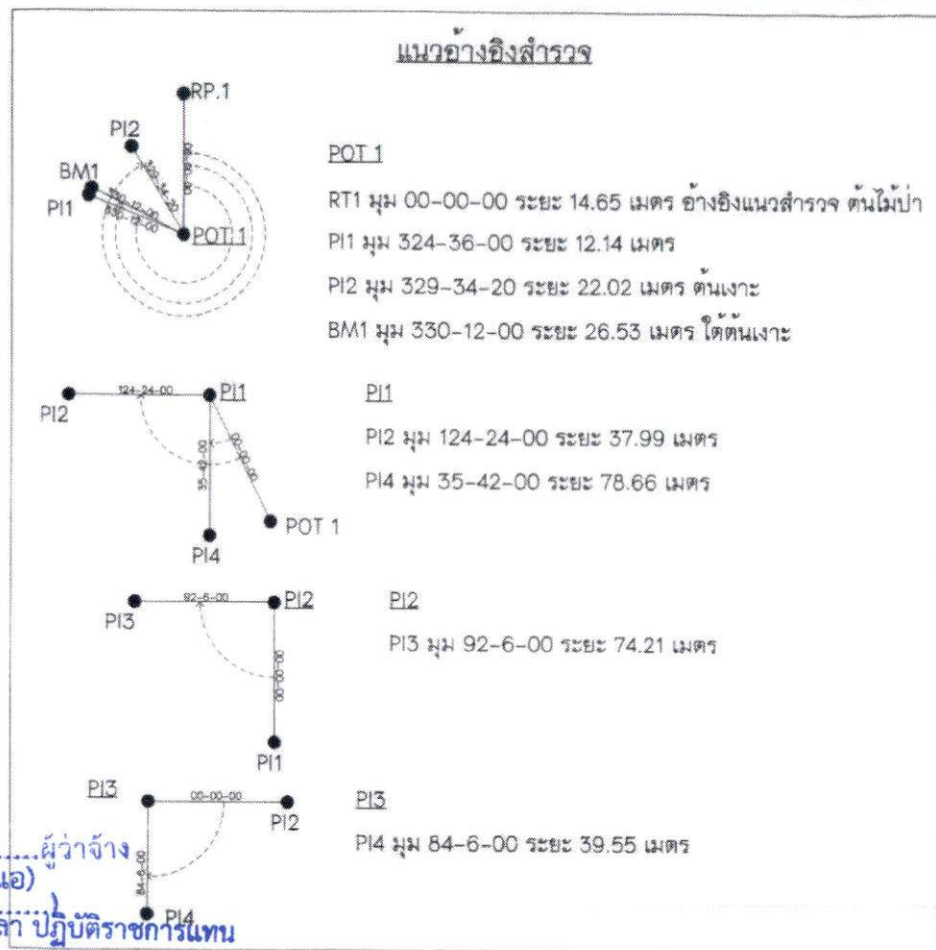

(ลงชื่อ) ผู้ว่าจ้าง
(นายระเด่น สะมะแอ)
รองนายกองค์การบริหารส่วนจังหวัดยะลา ปฏิบัติราชการแทน
นายกองค์การบริหารส่วนจังหวัดยะลา
(ลงชื่อ) นายอภิชาต รชชะ ยิปา โสระ
นายก อบจ. ยะลา
(ลงชื่อ) (นางสาวกวีรินทร์ ทองเทศ) และลูกพี่

(ลงชื่อ) พชช.พจน
(นายศรชัย เล็กบางพงค์)

ขออนุญาตดำเนินการก่อสร้างให้สามารถปรับเปลี่ยนได้ตามความเหมาะสม
สอดคล้องกับสภาพพื้นที่จริงและกรรมสิทธิ์ที่ดินได้ ขอขึ้นอยู่กับคำวินิจฉัยของผู้ว่าจ้าง
หรือผู้ปฏิบัติงานของคณะกรรมการตรวจการจ้าง

องค์การบริหารส่วนจังหวัดยะลา				
โครงการขุดลอกสระน้ำโต๊ะแฉะ หมู่ที่ 2 ตำบลบันนังสวาง อำเภอเมือง จังหวัดยะลา	นายสุเมธ งามระ นายชูชีพ ชูกลมพันธ์	นางอรุณมา ชะนง นายชัชวาลย์ งามระ นายชูชีพ ชูกลมพันธ์	สำรวจ	เห็นชอบ
แสดงแบบ ISO แปลน	นายเอกวรา ยีเด็น นายนิโค เพ็ชรราการ	นายเอกวรา ยีเด็น นายนิโค เพ็ชรราการ	หัวหน้าฝ่าย ผู้อำนวยการ	อนุมัติ

ลงวันที่ 18 ก.ย. 2567

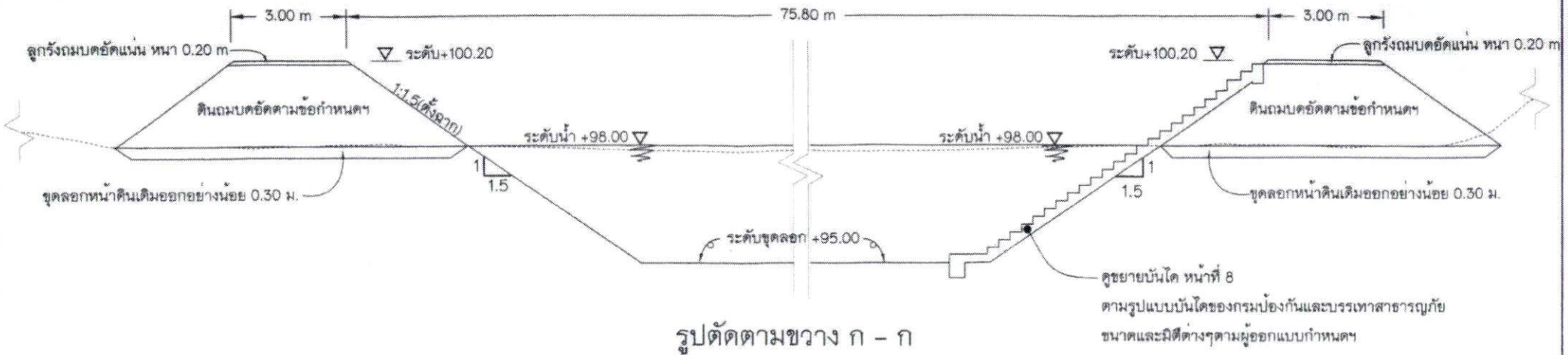

ผู้ว่าจ้าง
(นายระเด่น สะมะแอ)
รองนายกองค์การบริหารส่วนจังหวัดยะลา ปฏิบัติราชการแทน
นายกองค์การบริหารส่วนจังหวัดยะลา
(ลงชื่อ)
(นายอับดุลรุสูลี ตูมมูฮะมัด) ผู้รับจ้าง
(ลงชื่อ)
(นางสาวภริณทร ทองเทศ)
(ลงชื่อ)
(นายศรายุทธ เล็กบางพงค์) พยาน
(ลงชื่อ)

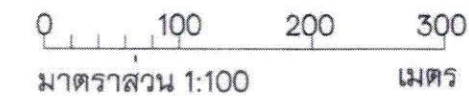

องค์การบริหารส่วนจังหวัดยะลา				
โครงการขุดลอกสระน้ำโค๊ะแซ หมู่ที่ 2 ตำบลบึงมังสาแดง อำเภอเมือง จังหวัดยะลา	นายอนุชา แซง	None	สำรวจ	เห็นชอบ
แสดงแบบ	นายอับดุลฮาติม เมมระ	None	สำรวจ/ออกแบบ	
รูปตัด ก-ก และ ข-ข	นายชูไฉน ชูมูหมั่น	None	สำรวจ/ออกแบบ	
	นายเอกราช ยีเสน	None	หัวหน้าฝ่าย	
	นายนิคค์ เพ็ชรภาว	None	ผู้อำนวยการ	

ลงวันที่ 18 ก.ย. 2567
ระดับจุดตัดถ. +95.000

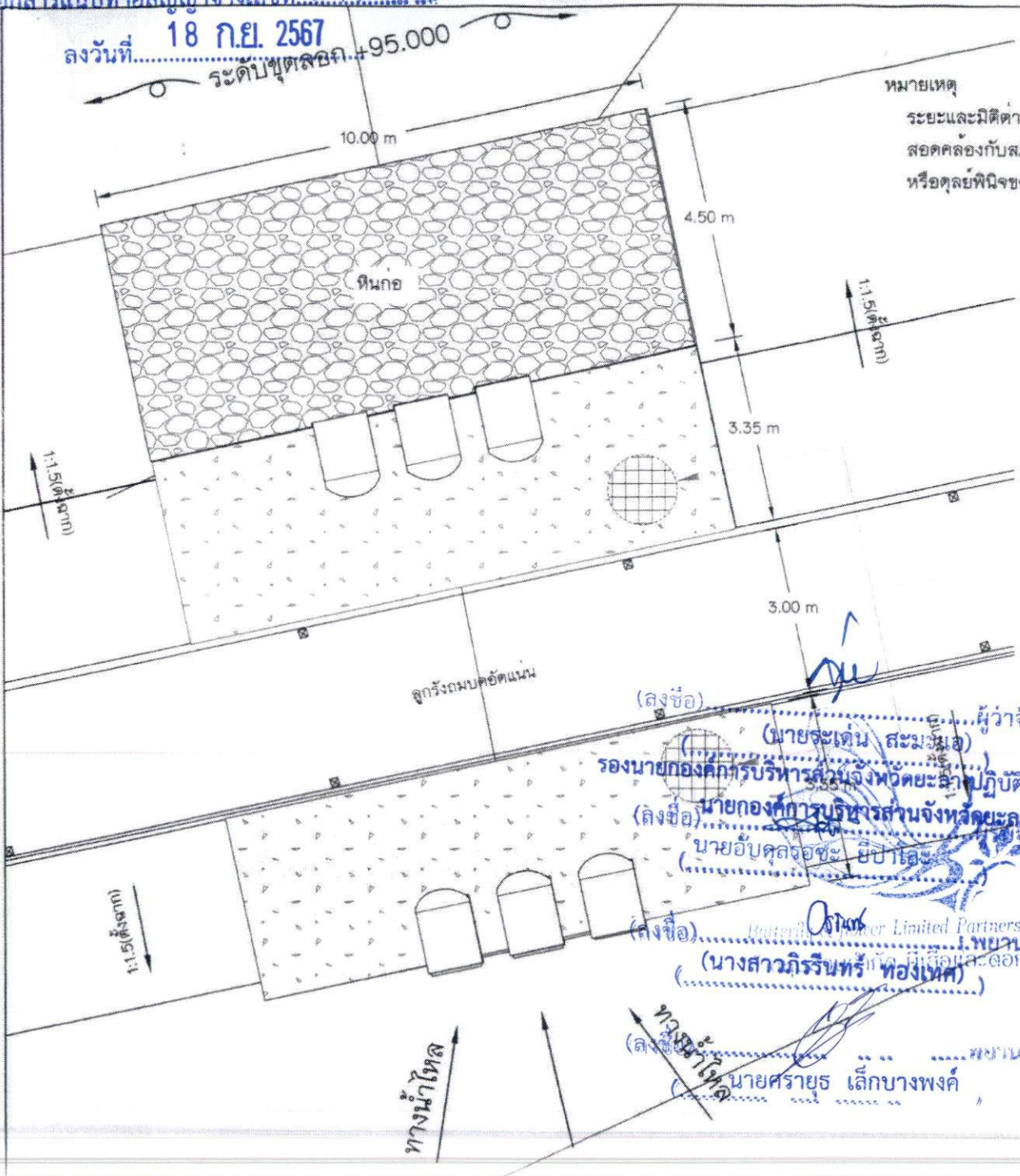

หมายเหตุ
ระยะและมิติต่างๆในการก่อสร้างให้สามารถปรับเปลี่ยนได้ตามความเหมาะสม สอดคล้องกับสภาพพื้นที่จริงและกรรมสิทธิ์ที่ดินได้ ชั่วขึ้นอยู่กับคำวินิจฉัยของผู้ว่าจ้าง หรือดุลยพินิจของคณะกรรมการตรวจการจ้าง

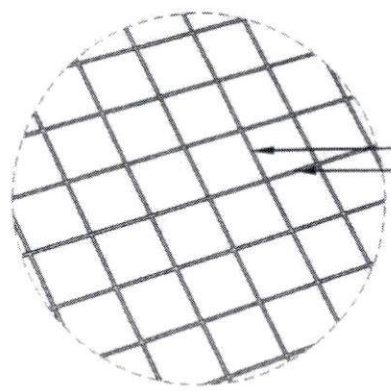

แบบขยายการวางเหล็ก

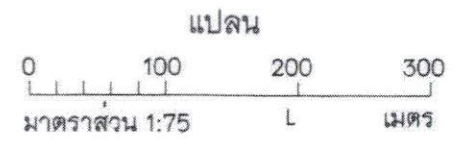

(ลงชื่อ)ผู้ว่าจ้าง
(นายระเด่น สมนามะ)

รองนายกองค์การบริหารส่วนจังหวัดยะลา ปฏิบัติราชการแทน
(ลงชื่อ) นายกองค์การบริหารส่วนจังหวัดยะลา
นายอัปดุลรอซ๊ะ ยิปาโละ

(ลงชื่อ)
(นางสาวภีรินทร์ ทองเนตร)

(ลงชื่อ) นายศรายุทธ เล็กบางพงค์

องค์การบริหารส่วนจังหวัดยะลา				
โครงการชุดออกตระเวนไล่และ หญ้าที่ 2 ตำบลบันนังสวาง อำเภอเมือง จังหวัดยะลา	นายสุภาน ะเวง นายอัปดุลรอซ๊ะ ยิปาโละ นายชูไฮมี ชูกลมพันธ์		สำรวจ สำรวจ/ออกแบบ สำรวจ/ออกแบบ	เห็นชอบ
แสดงแบบ แปลนอาคารทางน้ำเข้า-ออก	นายเอกวรรษ ยีเสน นายนิรันดร์ เพ็ชรราการ		หัวหน้าฝ่าย ผู้อำนวยการ	อนุมัติ
แผ่นที่ ๗	เลขที่แบบ	๗๗๗		

ลงวันที่ 18 ก.ย. 2567

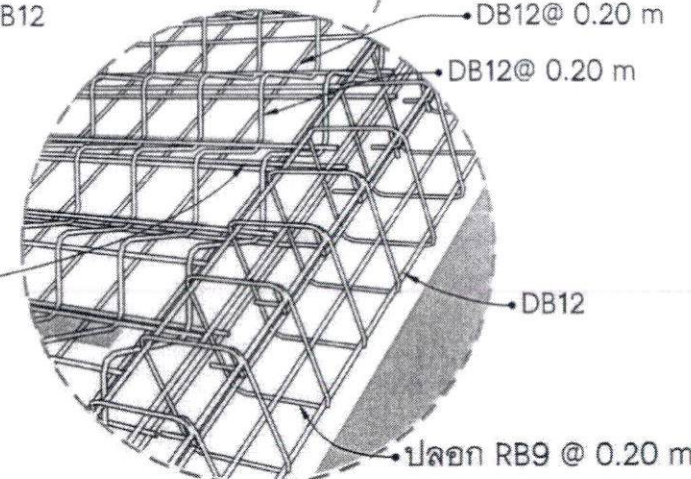
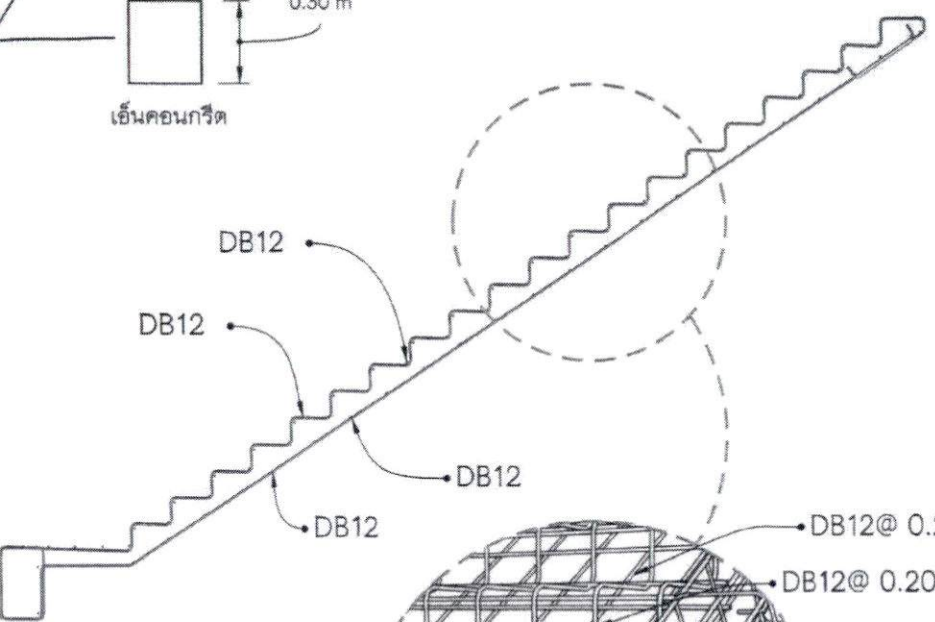
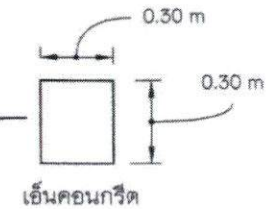
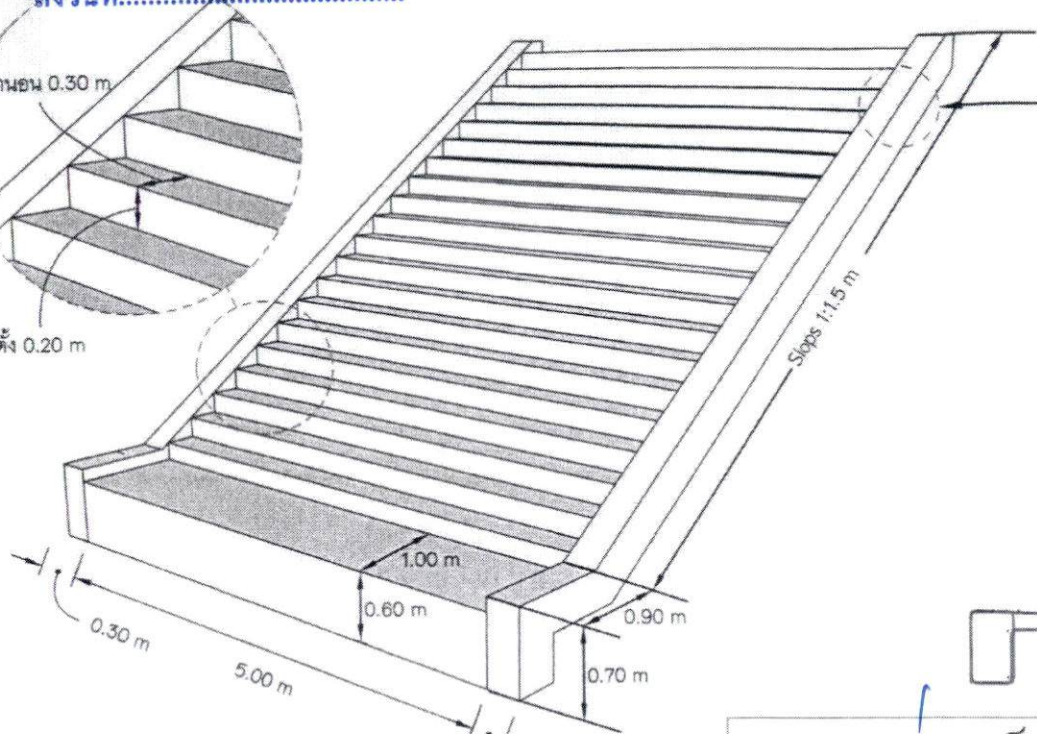
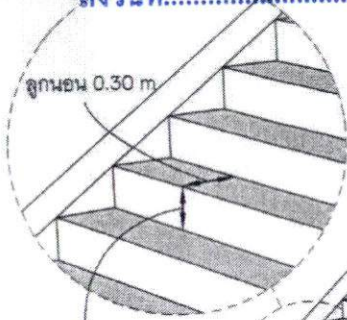

แบบบันได

แบบการวางเหล็กบันได

(ลงชื่อ).....ผู้ว่าจ้าง
 (นายระเด่น สมะแอ)
 รองนายกองค์การบริหารส่วนจังหวัดยะลา ปฏิบัติราชการแทน
 นายกองค์การบริหารส่วนจังหวัดยะลา
 (ลงชื่อ).....ผู้รับจ้าง
 (นายอัปศรพงษ์ อึ้งปงไฉน)
 บริษัท ออริฟ lower Limited Partnership
 100 หมู่ 2 ตำบลบึงน้ำเต้า อำเภอยะรัง จังหวัดปัตตานี
 (นางสาวกวีกรินทร์ ทองเทศ)

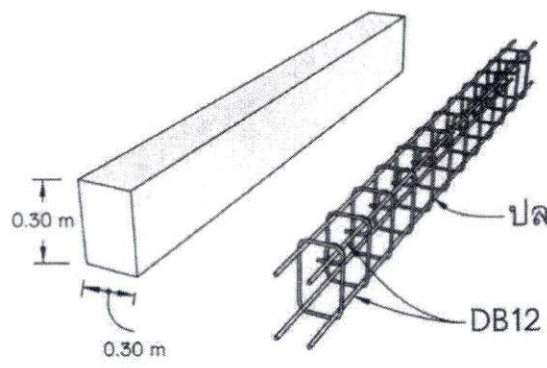

แบบเอ็นคอนกรีตพร้อมการวางเหล็ก

(ลงชื่อ).....พยาน
 นายศรายุทธ เล็กบางพงค์

องค์การบริหารส่วนจังหวัดยะลา				
โครงการขุดลอกสระน้ำโคโธ๊ะ หมู่ที่ 2 ตำบลบึงน้ำเต้า อำเภอยะรัง จังหวัดยะลา	นายนิพนธ์ เชนง	นางอัปศรพงษ์ อึ้งปงไฉน	นางเอกเรข อึ้งเสน	นายนิพนธ์ เพ็ชรภกร
ตำแหน่ง	สำรวจ/ออกแบบ	สำรวจ/ออกแบบ	หัวหน้าฝ่าย	ผู้ดำเนินการ
ตำแหน่ง	พยาน	พยาน	พยาน	พยาน

ลงวันที่ 18 ก.ย. 2567

1.20



0.20
0.20

โครงการขุดลอกสระน้ำโต๊ะแซ

หมู่ที่ 2 ตำบลบ้านม่วงสาร่ง อำเภอมือง จังหวัดยะลา

ขนาดกว้าง 38 - 42 เมตร ยาว 73-77 เมตร ระดับกักเก็บสูง 3 เมตร

ปีงบประมาณ: 2567

แหล่งเงินที่ก่อสร้าง องค์การบริหารส่วนจังหวัดยะลา

วงเงินก่อสร้าง: (ลงชื่อ).....

ระยะเวลารับประกันความชำรุดบกพร่องตามสัญญา

วันเริ่มต้นประกัน:

วันสิ้นสุดประกัน:

- พื้นป้ายสีเขียว
- ตราองค์การฯ สีขาวพื้นสีเขียว
- ตัวอักษรและตัวเลขสีขาว

รองนายกองค์การบริหารส่วนจังหวัดยะลา ปฏิบัติราชการแทน

(ลงชื่อ) นายกองศักดิ์ นพรัตน์

(นายอัมมฤต อึ้งสิงห์)

(ลงชื่อ)

(นางสาวกิริรินทร์ ทองเทศ)

(ลงชื่อ)

นายศรัยชัย เล็กบางพงค์

รายการประกอบแบบ

1. การติดตั้งป้ายให้ดูรายละเอียดในแบบเลขที่ ทด-5-107, ทด-3-108
2. กรณีชื่อสายทางไม่ป้ายโครงการมีความยาวสายทางไม่เกิน 1 บรรทัดให้ใช้อักษรที่มีขนาดตัวในสูงมกกว่า 7.5 ซม.ได้แต่ไม่เกิน 10 ซม.
3. หม้อฉิมพืให้ใช้หม้อฉิมพืชนิดโปร่งแสง ที่มีอายุการรับประกันเทียบเท่าแผ่นสะท้อนแสง
4. ป้ายบังคับ ป้ายเตือนและป้ายแนะนำให้ทำด้วยแผ่นเหล็กชุบสังกะสี หนาไม่น้อยกว่า 1.2 มม.
5. เสา คสล. ให้ทาสีขาวและสีดำ อย่างน้อย 2 ครั้ง สีที่ใช้ตาม มอก.327

องค์การบริหารส่วนจังหวัดยะลา				
โครงการขุดลอกสระน้ำโต๊ะแซ หมู่ที่ 2 ตำบลบ้านม่วงสาร่ง อำเภอมือง จังหวัดยะลา	นายภูมาม เชนง		สำรวจ	เห็นชอบ
	นายอัมมฤต อึ้งสิงห์		สำรวจ/ออกแบบ	
แสดงแบบ ป้ายโครงการ	นายเอกราช ยี่เส้น		หัวหน้าฝ่าย	อนุมัติ
	นายนิรันด เพ็ชรการ		ผู้อำนวยการ	
แบบที่ 9	เลขที่แบบ	ว.ค.ป.		

ลงวันที่ 18 ก.ย. 2567

2.40

0.30
0.35



องค์การบริหารส่วนจังหวัดยะลา

ถนนวงเวียน 2 อำเภอเมือง จังหวัดยะลา โทร. 073-203610 ต่อ 210

โครงการ โครงการขุดลอกสระน้ำโต๊ะแซ หมู่ที่ 2 ตำบลบันนังสาเรง อำเภอเมือง จังหวัดยะลา

ปริมาณงาน ขนาดกว้าง 38 - 42 เมตร ยาว 73-77 เมตร ระดับกักเก็บสูง 3 เมตร

ผู้รับจ้าง ที่อยู่..... ผู้ควบคุมงานผู้รับจ้าง..... โทร.....

วันเริ่มต้นสัญญา..... วันสิ้นสุดสัญญา..... รวมระยะเวลา..... วัน

วงเงินงบประมาณ คณะกรรมการตรวจการจ้าง

ราคากลางค่าก่อสร้าง 1.....ประธาน โทร.....

วงเงินตามสัญญาจ้าง 2.....กรรมการ โทร.....

ผู้ควบคุมงาน 1..... โทร..... 3.....กรรมการ โทร.....

2..... (ลงชื่อ) โทร..... 4.....กรรมการ โทร.....

(นายระเด่น สะมะแอ)

(นางสาวกัญจนา นิมิตต์)

รองนายกองค์การบริหารส่วนจังหวัดยะลา ปฏิบัติราชการแทน

รายละเอียดป้าย

- 1.วัสดุที่ใช้ทำแผ่นป้ายให้ใช้แผ่นไม้อัด ขนาด 4มม หรือไวนิล
- 2.พื้นป้ายสีน้ำเงิน ตัวอักษรและเส้นขอบสีขาว
- 3.ตราสัญลักษณ์ขององค์การบริหารส่วนจังหวัดเป็นสีขาว ขนาดเส้นผ่าศูนย์กลาง 0.30 ม.
- 4.โครงคร่าวไม้ขนาด 2"X 4"
- 5.ตัวป้ายติดตั้งสูงจากพื้นดิน 2.00 เมตร
- 6.มีดีเป็นเมตรนอกจากรูปเป็นอย่างอื่น
- 7.ติดตั้งแผ่นป้ายรายละเอียดงานก่อสร้างไว้ ณ จุดเริ่มต้นและจุดสิ้นสุดงานก่อสร้างอย่างน้อย 2จุด

(ลงชื่อ) นายกองดี นิมิตต์ นายกองค์การบริหารส่วนจังหวัดยะลา

(ลงชื่อ) นายอัครเดช อัครเดช นายก อบจ. ยะลา

(ลงชื่อ) นายชวรัตน์ ทองเทศ (นางสาวกัญจนา นิมิตต์) ออกใบ

(ลงชื่อ) นายศรายุทธ เล็กบางพจน์

องค์การบริหารส่วนจังหวัดยะลา				
โครงการขุดลอกสระน้ำโต๊ะแซ หมู่ที่ 2 ตำบลบันนังสาเรง อำเภอเมือง จังหวัดยะลา	นายณาน แซมะแอ		สำรวจ	
แสดงแบบ	นายอัครเดช อัครเดช		สำรวจออกแบบ	เห็นชอบ
ป้ายประชาสัมพันธ์	นายณันต์ เพ็ชรवार		หัวหน้าฝ่าย	
			ผู้อำนวยการ	อนุมัติ

ลงวันที่.....18 ก.ย. 2567

รายละเอียดการแบ่งงวดงาน

งานจ้างขุดลอกสระน้ำโต๊ะแซ บ้านบาไร่ หมู่ที่ ๒ ตำบลบันนังสาด อำเภอเมืองยะลา จังหวัดยะลา

จำนวน.....1 ฉบับ

ผนวก.....2 หน้า.....1

งวดที่ ๑ เป็นจำนวนเงินร้อยละ ๒๑.๗๔% ของค่าจ้างที่ตกลงทำสัญญาจ้าง เป็นจำนวนเงิน ๔๙๖,๗๕๙.- บาท (สี่แสนเก้าหมื่นหกพันเจ็ดร้อยห้าสิบบาทถ้วน) จะจ่ายให้เมื่อผู้รับจ้างได้ปฏิบัติงาน ดังนี้

- งานติดตั้งป้ายประชาสัมพันธ์แล้วเสร็จ
- งานถางและล้มต้นไม้
- งานดินขุดเปิดหน้าดิน
- งานดินขุดด้วยเครื่องจักรพร้อมขนย้ายทิ้ง ปริมาณงาน ๔,๓๗๒.๐๐ ลบ.ม.
- งานสูบน้ำบ่อก่อสร้าง ปริมาณงาน ๓,๘๖๔.๐๐ ลบ.ม.
- งานดินธรรมชาติอัดแน่นด้วยเครื่องจักร ๙๕% (คันดิน) ปริมาณงาน ๑,๘๓๕.๐๐ ลบ.ม.

ระยะเวลาการปฏิบัติงาน ให้แล้วเสร็จภายใน ๙๐ วัน พร้อมส่งมอบงานจ้างและคณะกรรมการตรวจรับเรียบร้อยแล้ว ภายในวันที่ ๑๗ ธันวาคม ๒๕๖๗

งวดที่ ๒ เป็นจำนวนเงินร้อยละ ๒๖.๐๙% ของค่าจ้างที่ตกลงทำสัญญาจ้าง เป็นจำนวนเงิน ๕๙๖,๑๕๖.๕๐ บาท (ห้าแสนเก้าหมื่นหกพันหนึ่งร้อยห้าสิบบาทห้าสิบบาท) จะจ่ายให้เมื่อผู้รับจ้างได้ปฏิบัติงาน ดังนี้

- งานสูบน้ำบ่อก่อสร้าง ปริมาณงาน ๓,๘๖๔.๐๐ ลบ.ม.
- งานดินขุดด้วยเครื่องจักรพร้อมขนย้ายทิ้งแล้วเสร็จ
- งานดินธรรมชาติอัดแน่นด้วยเครื่องจักร ๙๕% (คันดิน) แล้วเสร็จ
- งานก่อ คสล. ๗ ๑.๐๐ เมตร
- งานดินถมทำนบชั่วคราว
- งานดินธรรมชาติอัดแน่นด้วยเครื่องจักร แล้วเสร็จ

ระยะเวลาการปฏิบัติงาน ให้แล้วเสร็จภายใน ๕๕ วัน พร้อมส่งมอบงานจ้างและคณะกรรมการตรวจรับเรียบร้อยแล้ว ภายในวันที่ ๓๑ มกราคม ๒๕๖๘

งวดที่ ๓ เป็นจำนวนเงินร้อยละ ๕๒.๑๗% ของค่าจ้างที่ตกลงทำสัญญาจ้าง เป็นจำนวนเงิน ๑,๑๙๒,๐๘๔.๕๐ บาท (หนึ่งล้านหนึ่งแสนเก้าหมื่นสองพันแปดสิบบาทห้าสิบบาท) จะจ่ายให้เมื่อผู้รับจ้างได้ปฏิบัติงาน ดังนี้

- งานดินลูกรังถมบดอัดแน่นด้วยเครื่องจักร (คันดิน) แล้วเสร็จ
- งานดินลูกรังถมบดอัดแน่นด้วยเครื่องจักร (ทางลำเลียง) แล้วเสร็จ
- งานสูบน้ำบ่อก่อสร้าง แล้วเสร็จ
- งานหินเรียงยาแนว ๒ แห่ง แล้วเสร็จ
- งานกรวดทรายรองพื้น ๒ แห่ง แล้วเสร็จ
- งานขุดดินด้วยเครื่องจักร แล้วเสร็จ
- งานเสาหลัก คสล. สีขาว - ดำ แล้วเสร็จ
- งานคอนกรีตทางน้ำเข้า ๒ แห่ง แล้วเสร็จ
- งานเสริมเหล็กคอนกรีตทางน้ำเข้า ๒ แห่ง แล้วเสร็จ
- งานคอนกรีตบันได ๒ แห่ง แล้วเสร็จ
- งานเสริมเหล็กคอนกรีตบันได ๒ แห่ง แล้วเสร็จ
- งานคอนกรีตหยาบ ๒ แห่ง แล้วเสร็จ

งานติดตั้งป้ายโครงการ และงานเก็บรายละเอียดทั้งหมดของโครงการแล้วเสร็จตามสัญญา ระยะเวลาการปฏิบัติงาน ให้แล้วเสร็จภายใน ๑๐๕ วัน พร้อมส่งมอบงานจ้างและ

คณะกรรมการตรวจรับเรียบร้อยแล้ว ภายในวันที่ ๑๖ พฤษภาคม ๒๕๖๘

ลงวันที่ 18 ก.ย. 2567

ในแจ้งปริมาณงานและราคาและใบบัญชีรายการก่อสร้าง

จำนวน.....๑ ฉบับ

ชื่อโครงการ/งานจ้างขุดลอกสระน้ำ โตะแซ บ้านบาไร่ หมู่ที่ 2 ตำบลบันนังสาด อำเภอเมืองยะลา จังหวัดยะลา

สถานที่ก่อสร้าง : บ้านบาไร่ หมู่ที่ 2 ตำบลบันนังสาด อำเภอเมืองยะลา จังหวัดยะลา

ผนวก.....๐ หน้า.....๑

หน่วยงานเจ้าของโครงการ : องค์การบริหารส่วนจังหวัดยะลา

คำนวณราคาโดย ห้างหุ้นส่วนจำกัด มีเสื่อและดอกไม้

ลำดับที่	รายการ	จำนวน	หน่วย	ราคา/หน่วย	จำนวนเงิน	หมายเหตุ
1	กิจกรรมปริมาณงานดินขุดดินถม					
	1.1 งานขุดเปิดหน้าดิน	621.00	ลบ.ม.	44.88	27,870.48	
	1.2 งานดินขุด					
	- งานดินขุดด้วยเครื่องจักร	5,465.00	ลบ.ม.	48.34	264,178.10	
	1.3 งานดินถม					
	- งานดินถมบดอัดแน่นด้วยเครื่องจักร (งานทั่วไป) 95%	3,670.00	ลบ.ม.	189.32	694,804.40	
	1.4 งานทางล้าเสี่ยงชั่วคราว					
	- งานดินถมบดอัดแน่นด้วยเครื่องจักร (งานทั่วไป) 95% งานทางล้าเสี่ยงชั่วคราว	729.00	ลบ.ม.	97.42	71,019.18	
	1.5 งานถางป่า					
	- งานถางถางและล้มต้นไม้	3,300.00	ตร.ม.	3.90	12,870.00	
	- งานสูบน้ำระหว่างก่อสร้าง	128,800.00	ลบ.ม.	1.08	139,104.00	
	1.6 งานปลูกหญ้า					
	- งานปลูกหญ้าบน Topsoil หนา 5 ซม.	1,210.00	ตร.ม.	63.38	76,689.80	
	- งานลูกรังบดอัดแน่น	396.00	ลบ.ม.	232.19	91,947.24	
	- งานลูกรังบดอัดแน่น	160.00	ลบ.ม.	232.19	37,150.40	
2	กิจกรรมท่อลอดคั่นกันน้ำ					
	2.1 งานดินถม					
	- งานดินถมบดอัดแน่นด้วยเครื่องจักร (งานทั่วไป) 85%	172.00	ลบ.ม.	94.49	16,252.28	
	2.2 งานป้องกันการกัดเซาะ					
	- งานหินเรียงหนา 0.30 ม. (ตามแบบ)	34.00	ลบ.ม.	88.14	2,992.76	
	- งานวัสดุรองพื้นหนา 0.10 ม. (ตามแบบ) (กรวด + ทราย) ขนาดใหญ่สุดของกรวด = 11	49.00	ลบ.ม.	468.91	22,976.59	
	2.3 งานดินขุด					
	- งานดินขุดด้วยเครื่องจักร	215.00	ลบ.ม.	26.25	5,643.75	
	- เสาลอก คสล. สีขาว - ดำ	20.00	บาทตัน	89.57	1,791.40	
	2.4 งานคอนกรีตเสริมเหล็ก					
	- งานคอนกรีตโครงสร้าง	29.72	ลบ.ม.	4,826.02	143,399.69	
	- งานเหล็กเสริมคอนกรีต	897.49	กก.	17.00	15,257.33	
	- งานคอนกรีตโครงสร้าง	33.52	ลบ.ม.	5,208.65	174,593.95	
	- งานเหล็กเสริมคอนกรีต	2,152.71	กก.	40.19	86,517.41	
	- งานคอนกรีตหยาบ	12.00	ลบ.ม.	2,578.55	30,942.20	
	2.5 งานคั่นน้ำระหว่างก่อสร้าง					
	- งานดินถมบดอัดแน่นด้วยเครื่องจักร (งานคั่นน้ำระหว่างก่อสร้าง)	540.00	ลบ.ม.	94.49	51,024.60	
	2.6 งานท่อทั่วไป					
	- งานท่อคอนกรีตเสริมเหล็กขนาด 100 เมตร	60.00	ท่อน	2,817.41	169,044.60	
***	- บัญชีโครงการ	1.00	แห่ง	16,944.40	16,688.26	***
	- งานลูกรังบดอัดแน่น	12.00	ลบ.ม.	149.24	1,790.88	

หมายเหตุ ลดเพิ่มอีก 256.14 ในรายการบัญชีโครงการ

2,285,000.00

ลงชื่อ

(นายอัปดุลรอซะ มีบัวโละ)

Butterfly & flower Limited Partnership

ห้างหุ้นส่วนจำกัด มีเสื่อและดอกไม้

Unitar menyekolahkan
Unitar menyekolahkan
Unitar menyekolahkan

Unitar menyekolahkan

Unitar menyekolahkan
Unitar menyekolahkan
Unitar menyekolahkan

Unitar menyekolahkan
Unitar menyekolahkan
Unitar menyekolahkan

Unitar menyekolahkan
Unitar menyekolahkan
Unitar menyekolahkan

Unitar menyekolahkan
Unitar menyekolahkan
Unitar menyekolahkan

Unitar menyekolahkan
Unitar menyekolahkan
Unitar menyekolahkan

ลงวันที่ 18 ก.ย. 2567

ผนวก.....๕.....มีหน้า.....1.....ถึง.....1.....

สัญญาแบบปรับราคาได้ (ค่า K)

จำนวน.....1.....ฉบับ

๑. ประเภทงานก่อสร้าง สูตรและวิธีการคำนวณที่ใช้กับสัญญาแบบปรับราคาได้ ในการพิจารณาเพิ่มหรือลดราคาจ้างเหมาก่อสร้างให้คำนวณตามสูตร ดังนี้ ๕ หน้า 1

$$P = (Po) \times (K)$$

กำหนดให้ P = ราคาจ้างงานต่อหน่วยหรือราคาจ้างเป็นงวดที่จะต้องจ่ายให้ผู้รับจ้าง

Po = ราคาจ้างงานต่อหน่วยที่ผู้รับจ้างประมูลได้ หรือราคาจ้างเป็นงวด ซึ่งระบุไว้ในสัญญาแล้วแต่กรณี

K = ESCALATION FACTOR ที่หักด้วย ๔% เมื่อต้องเพิ่มค่าจ้างหรือบวกเพิ่ม ๔% เมื่อต้องเรียกค่าจ้างคืน

๒. ค่า ESCALATION FACTOR หรือค่า K ได้แยกตามประเภทงานดังนี้

๒.๑ งานดิน หมายถึง การขุดดิน การตักดิน การบดอัดดิน การขุดเปิดหน้าดิน การเกลี่ยบดอัดดิน การขุด - ถมบดอัดแน่นเขื่อน คลอง คันคลอง คันกันน้ำ คันทาง ซึ่งต้องใช้เครื่องจักร เครื่องมือกลปฏิบัติงาน

สำหรับการถมดินให้หมายความถึงการถมดินหรือทรายหรือวัสดุอื่นที่มีการควบคุมคุณสมบัติของวัสดุนั้น และมีข้อกำหนดวิธีการถม รวมทั้งมีการบดอัดแน่นโดยใช้เครื่องจักรเครื่องมือกล เพื่อให้ได้มาตรฐานตามที่กำหนดไว้ เช่นเดียวกับงานก่อสร้างถนนหรือเขื่อนชลประทาน

ทั้งนี้ ให้รวมถึงงานประเภท EMBANKMENT, EXCAVATION, SUBBASE, SELECTED MATERIAL, UNTREATED BASE และ SHOULDER

$$\text{ใช้สูตร } K = 0.30 + 0.10 \text{ It/Io} + 0.40 \text{ Et/Eo} + 0.20 \text{ Ft/Fo}$$

๒.๒ งานหินเรียง หมายถึง งานหินขนาดใหญ่นำมาเรียงกันเป็นชั้นให้เป็นระเบียบจนได้ ความหนาที่ต้องการ โดยในช่องระหว่างหินใหญ่จะแซมด้วยหินย่อยหรือกรวดขนาดต่างๆ และทรายให้เต็ม ช่องว่าง มีการควบคุมคุณสมบัติของวัสดุและมีข้อกำหนดวิธีปฏิบัติโดยใช้เครื่องจักร เครื่องมือกล หรือแรงคน และให้หมายความรวมถึงงานหินทิ้ง งานหินเรียงยาแนว หรืองานใหญ่ที่มีลักษณะคล้ายคลึงกัน เพื่อการป้องกันการกัดเซาะพังทลายของลาดตลิ่งและท้องลำน้ำ

$$\text{ใช้สูตร } K = 0.4 + 0.20 \text{ It/Io} + 0.20 \text{ Mt/Mo} + 0.20 \text{ Ft/Fo}$$

๒.๓ งานผิวถนนคอนกรีตเสริมเหล็กหมายถึง ผิวถนนคอนกรีตผิวเหล็กเสริม ซึ่งประกอบด้วยตะแกรงเหล็กเส้นหรือตะแกรงลวดเหล็กกล้าเชื่อมติด (WELDED STEEL WIRE FARRIC) เหล็กเดือย (DOWEL BAR) เหล็กยึด (DEFORMED TIE BAR) และรอยต่อต่างๆ (JOINT) ทั้งนี้ให้หมายความรวมถึง แผ่นพื้นคอนกรีตเสริมเหล็กบริเวณคอสะพาน (R.C. BRIDGE APPROACH) ด้วย

$$\text{ใช้สูตร } K = 0.30 + 0.10 \text{ It/Io} + 0.35 \text{ Ct/Co} + 0.10 \text{ Mt/Mo} + 0.15 \text{ St/So}$$

๒.๔ งานอาคารชลประทานไม่รวมบานเหล็ก หมายถึง อาคารคอนกรีตเสริมเหล็ก ชนิดต่าง ๆ ที่ก่อสร้างในแนวคลองส่งน้ำหรือคลองระบายน้ำ เพื่อควบคุมระดับและหรือ ปริมาณน้ำ ได้แก่ ท่อระบายน้ำ น้ำตก รางเท สะพานน้ำ ท่อลอด ไชพอน และอาคารชลประทานชนิดอื่น ๆ ที่ไม่มีบานระบาย เหล็ก แต่ไม่รวมถึงงานอาคารชลประทานขนาดใหญ่ เช่น ฝายทางระบายน้ำล้น หรืออาคารชลประทาน ประกอบของเขื่อน เป็นต้น

$$\text{ใช้สูตร } K = 0.40 + 0.20 \text{ It/Io} + 0.10 \text{ Ct/Co} + 0.10 \text{ Mt/Mo} + 0.20 \text{ St/So}$$

-๒-

๒.๕ งานท่อระบายน้ำคอนกรีตเสริมเหล็กและงานบ่อพัก หมายถึง ท่อคอนกรีตเสริมเหล็ก สำหรับงานระบายน้ำ (PRECAST REINFORCED CONCRETE DRAINAGE PIPE) งานวางระบายน้ำคอนกรีตเสริมเหล็ก งานลาดคอนกรีตเสริมเหล็กวางระบายน้ำและบริเวณลาดคอสะพาน รวมทั้งงานบ่อพักคอนกรีตเสริมเหล็กและงานคอนกรีตเสริมเหล็กอื่นที่มีรูปแบบและลักษณะงานคล้ายคลึงกัน เช่น งานบ่อพัก (MANHOLE) ท่อร้อยสายโทรศัพท์ ท่อร้อยสายไฟฟ้า เป็นต้น

ใช้สูตร $K = ๐.๓๕ + ๐.๒๐ \text{ It/Io} + ๐.๑๕ \text{ Ct/Co} + ๐.๑๕ \text{ Mt/Mo} + ๐.๑๕ \text{ St/So}$

ดัชนีราคาที่ใช้คำนวณตามสูตรที่ใช้กับสัญญาแบบปรับราคาได้ จัดทำขึ้นโดยกระทรวงพาณิชย์

- K = ESCALATION FACTOR
 It = ดัชนีราคาผู้บริโภคทั่วไปของประเทศ ในเดือนที่ส่งงานแต่ละงวด
 Io = ดัชนีราคาผู้บริโภคทั่วไปของประเทศ ในเดือนที่เปิดของประกวดราคา
 Ct = ดัชนีราคาซีเมนต์ในเดือนที่ส่งงานแต่ละงวด
 Co = ดัชนีราคาซีเมนต์ ในเดือนที่เปิดของประกวดราคา
 Mt = ดัชนีราคาวัสดุก่อสร้าง (ไม่รวมเหล็กและซีเมนต์) ในเดือนที่ส่งงานแต่ละงวด
 Mo = ดัชนีราคาวัสดุก่อสร้าง (ไม่รวมเหล็กและซีเมนต์) ในเดือนที่เปิดของประกวดราคา
 St = ดัชนีราคาเหล็ก ในเดือนที่ส่งงานแต่ละงวด
 So = ดัชนีราคาวัสดุเหล็ก ในเดือนที่เปิดของประกวดราคา
 Et = ดัชนีราคาเครื่องจักรกลและบริภัณฑ์ ในเดือนที่ส่งงานแต่ละงวด
 Eo = ดัชนีราคาเครื่องจักรกลและบริภัณฑ์ ในเดือนที่เปิดของประกวดราคา
 Ft = ดัชนีราคาน้ำมันดีเซลหมุนเร็ว ในเดือนที่ส่งงานแต่ละงวด
 Fo = ดัชนีราคาน้ำมันดีเซลหมุนเร็ว ในเดือนที่เปิดของประกวดราคา

(ลงชื่อ).....ผู้ว่าจ้าง

(นายระเด่น สมะธอ)

รองนายกองค์การบริหารส่วนจังหวัดยะลา ปฏิบัติราชการแทน

(ลงชื่อ).....นายกองค์การบริหารส่วนจังหวัดยะลา

(นายอับดุลรอซ อีปาโละ)

(ลงชื่อ).....

(นางสาวกรรินทร์ ทองเทศ)

(ลงชื่อ).....

นายศรชัย เล็กบางพงค์

ลงวันที่..... 18 ก.ย. 2567

สัญญาแบบปรับราคาได้ (ค่า K)

จำนวน..... 1ฉบับ

๑. ประเภทงานก่อสร้าง สูตรและวิธีการคำนวณที่ใช้กับสัญญาแบบปรับราคาได้ ในการพิจารณาเพิ่มหรือลดราคาจ้างเหมาก่อสร้างให้คำนวณตามสูตร ดังนี้

ผนวก..... ๕หน้า..... 1

P = (Po) x (K)

กำหนดให้ P = ราคาจ้างงานต่อหน่วยหรือราคาจ้างงานเป็นงวดที่จะต้องจ่ายให้ผู้รับจ้าง

Po = ราคาจ้างงานต่อหน่วยที่ผู้รับจ้างประมูลได้ หรือราคาจ้างงานเป็นงวด ซึ่งระบุไว้ในสัญญาแล้วแต่กรณี

K = ESCALATION FACTOR ที่หักด้วย ๔% เมื่อต้องเพิ่มค่าจ้างหรือบวกเพิ่ม ๔% เมื่อต้องเรียกค่าจ้างคืน

๒. ค่า ESCALATION FACTOR หรือค่า K ได้แยกตามประเภทงานดังนี้

๒.๑ งานดิน หมายถึง การขุดดิน การตักดิน การบดอัดดิน การขุดเปิดหน้าดิน การเกลี่ยบดอัดดิน การขุด - ถมบดอัดแน่นเขื่อน คลอง คันคลอง คันกันน้ำ คันทาง ซึ่งต้องใช้เครื่องจักร เครื่องมือกลปฏิบัติงาน

สำหรับการถมดินให้หมายความถึงการถมดินหรือทรายหรือวัสดุอื่นที่มีการควบคุมคุณสมบัติของวัสดุนั้น และมีข้อกำหนดวิธีการถม รวมทั้งมีการบดอัดแน่นโดยใช้เครื่องจักรเครื่องมือกล เพื่อให้ได้มาตรฐานตามที่กำหนดไว้ เช่นเดียวกับงานก่อสร้างถนนหรือเขื่อนชลประทาน

ทั้งนี้ ให้รวมถึงงานประเภท EMBANKMENT, EXCAVATION, SUBBASE, SELECTED MATERIAL, UNTREATED BASE และ SHOULDE

ใช้สูตร K = ๐.๓๐ + ๐.๑๐ It/Io + ๐.๔๐ Et/Eo + ๐.๒๐ Ft/Fo

๒.๒ งานหินเรียง หมายถึง งานหินขนาดใหญ่นำมาเรียงกันเป็นชั้นให้เป็นระเบียบจนได้ ความหนาที่ต้องการ โดยในช่องระหว่างหินใหญ่จะแซมด้วยหินย่อยหรือกรวดขนาดต่างๆ และทรายให้เต็ม ช่องว่าง มีการควบคุมคุณสมบัติของวัสดุและมีข้อกำหนดวิธีการปฏิบัติโดยใช้เครื่องจักร เครื่องมือกล หรือแรงคน และให้หมายความรวมถึงงานหินทิ้ง งานหินเรียงยาแนว หรืองานใหญ่ที่มีลักษณะคล้ายคลึงกัน เพื่อการป้องกันการกัดเซาะพังทลายของลาดตลิ่งและท้องลำน้ำ

ใช้สูตร K = ๐.๔ + ๐.๒๐ It/Io + ๐.๒๐ Mt/Mo + ๐.๒๐ Ft/Fo

๒.๓ งานผิวถนนคอนกรีตเสริมเหล็กหมายถึง ผิวถนนคอนกรีตที่เสริมเหล็กเสริม ซึ่งประกอบด้วยตะแกรงเหล็กเส้นหรือตะแกรงลวดเหล็กกล้าเชื่อมติด (WELDED STEEL WIRE FARRIC) เหล็กเดือย (DOWEL BAR) เหล็กยึด (DEFORMED TIE BAR) และรอยต่อต่างๆ (JOINT) ทั้งนี้ให้หมายความรวมถึง แผ่นพื้นคอนกรีตเสริมเหล็กบริเวณคอสะพาน (R.C. BRIDGE APPROACH) ด้วย

ใช้สูตร K = ๐.๓๐ + ๐.๑๐ It/Io + ๐.๓๕ Ct/Co + ๐.๑๐ Mt/Mo + ๐.๑๕ St/So

๒.๔ งานอาคารชลประทานไม่รวมบานเหล็ก หมายถึง อาคารคอนกรีตเสริมเหล็ก ชนิดต่าง ๆ ที่ก่อสร้างในแนวคลองส่งน้ำหรือคลองระบายน้ำ เพื่อควบคุมระดับและหรือ ปริมาณน้ำ ได้แก่ ท่อระบายน้ำ น้ำตก รางเท สะพานน้ำ ท่อลอด ไชพอน และอาคารชลประทานชนิดอื่น ๆ ที่ไม่มีบานระบาย เหล็ก แต่ไม่รวมถึงงานอาคารชลประทานขนาดใหญ่ เช่น ฝ่ายทางระบายน้ำล้น หรืออาคารชลประทาน ประกอบของเขื่อน เป็นต้น

ใช้สูตร K = ๐.๔๐ + ๐.๒๐ It/Io + ๐.๑๐ Ct/Co + ๐.๑๐ Mt/Mo + ๐.๒๐ St/So

-๒-

๒.๕ งานท่อระบายน้ำคอนกรีตเสริมเหล็กและงานบ่อพัก หมายถึง ท่อคอนกรีตเสริมเหล็ก สำหรับงานระบายน้ำ (PRECAST REINFORCED CONCRETE DRAINAGE PIPE) งานวางระบายน้ำคอนกรีตเสริมเหล็ก งานลาดคอนกรีตเสริมเหล็กวางระบายน้ำและบริเวณลาดคอสะพาน รวมทั้งงานบ่อพักคอนกรีตเสริมเหล็กและงานคอนกรีตเสริมเหล็กอื่นที่มีรูปแบบและลักษณะงานคล้ายคลึงกัน เช่น งานบ่อพัก (MANHOLE) ท่อร้อยสายโทรศัพท์ ท่อร้อยสายไฟฟ้า เป็นต้น

ใช้สูตร $K = 0.35 + 0.20 It/Io + 0.15 Ct/Co + 0.15 Mt/Mo + 0.15 St/So$

ดัชนีราคาที่ใช้คำนวณตามสูตรที่ใช้กับสัญญาแบบปรับราคาได้ จัดทำขึ้นโดยกระทรวงพาณิชย์

- K = ESCALATION FACTOR
 It = ดัชนีราคาผู้บริโภคทั่วไปของประเทศ ในเดือนที่ส่งงานแต่ละงวด
 Io = ดัชนีราคาผู้บริโภคทั่วไปของประเทศ ในเดือนที่เปิดซองประกวดราคา
 Ct = ดัชนีราคาซีเมนต์ในเดือนที่ส่งงานแต่ละงวด
 Co = ดัชนีราคาซีเมนต์ ในเดือนที่เปิดซองประกวดราคา
 Mt = ดัชนีราคาวัสดุก่อสร้าง (ไม่รวมเหล็กและซีเมนต์) ในเดือนที่ส่งงานแต่ละงวด
 Mo = ดัชนีราคาวัสดุก่อสร้าง (ไม่รวมเหล็กและซีเมนต์) ในเดือนที่เปิดซองประกวดราคา
 St = ดัชนีราคาเหล็ก ในเดือนที่ส่งงานแต่ละงวด
 So = ดัชนีราคาวัสดุเหล็ก ในเดือนที่เปิดซองประกวดราคา
 Et = ดัชนีราคาเครื่องจักรกลและบริภัณฑ์ ในเดือนที่ส่งงานแต่ละงวด
 Eo = ดัชนีราคาเครื่องจักรกลและบริภัณฑ์ ในเดือนที่เปิดซองประกวดราคา
 Ft = ดัชนีราคาน้ำมันดีเซลหมุนเร็ว ในเดือนที่ส่งงานแต่ละงวด
 Fo = ดัชนีราคาน้ำมันดีเซลหมุนเร็ว ในเดือนที่เปิดซองประกวดราคา

(ลงชื่อ).....ผู้ว่าจ้าง

(นายระเด่น สมนงแอ)

รองนายกองค์การบริหารส่วนจังหวัดยะลา ปฏิบัติราชการแทน

(ลงชื่อ).....นายกองค์การบริหารส่วนจังหวัดยะลา

(นายอับดุลรอซ๊ะ ฮีปาไล)

(ลงชื่อ)..... S. Saver Limited Partnership

(นางสาวภริรินทร์ ทองเทศ)

(ลงชื่อ).....

(นายศรายุทธ เล็กบางพงค์)

ลงวันที่ 18 ก.ย. 2567

จำนวน.....๑.....ฉบับ

หนังสือรับรอง

ผนวก.....๖.....หน้า.....๑.....

ผู้ประกอบวิชาชีพวิศวกรรมควบคุม

เขียนที่ แขวง ฝายหลวง อ.ดอกไผ่

วันที่ 18 เดือน กันยายน พ.ศ. 2567

โดยหนังสือฉบับนี้ ข้าพเจ้า นายอภิรักษ์ วัฒนวิเศษ อายุ 28 ปี

เชื้อชาติ ไทย สัญชาติ ไทย อยู่บ้านเลขที่ 2915 หมู่ที่ 3 ถนน -

ตรอก/ซอย - ตำบล ฝายหลวง อำเภอ ฝายหลวง จังหวัด ยะลา

หมายเลขโทรศัพท์ 093-5791396 สถานที่ทำงาน ฝายหลวง

ได้รับอนุญาตให้ประกอบวิชาชีพวิศวกรรมควบคุม ประเภท วิศวกร สาขา โยธา

แขนง - ตามใบอนุญาตเลขทะเบียน ราช.78883

และขณะนี้ไม่ได้ถูกเพิกถอนใบอนุญาตให้ประกอบวิชาชีพ

ขอรับรองว่า ข้าพเจ้าเป็นผู้รับผิดชอบตามพระราชบัญญัติวิชาชีพวิศวกรรม พ.ศ. 2505 โดยข้าพเจ้าเป็นผู้ควบคุมการก่อสร้าง เป็นสิ่งปลูกสร้างชนิด โครงสร้างอาคารในท้องถิ่น บ้านพัก เลขที่ 2

จำนวน 1 โครงการ ขององค์การบริหารส่วนจังหวัดยะลา อำเภอเมือง จังหวัดยะลา ตามแผนผังบริเวณ, แบบก่อสร้าง และรายการก่อสร้างขององค์การบริหารส่วนจังหวัดยะลา

เพื่อเป็นหลักฐานได้ลงลายมือชื่อไว้เป็นสำคัญ

[Signature]

(ลงชื่อ)..... วิศวกร (นายอภิรักษ์ วัฒนวิเศษ)

(ลงชื่อ)..... ผู้ว่าจ้าง (นายระเด็ม สมะแอ)

รองนายกองค์การบริหารส่วนจังหวัดยะลา ปฏิบัติราชการ (ลงชื่อ)..... ผู้อำนวยการส่วนงานของบริษัท/ทจก.

(ลงชื่อ)..... นายอภิเดช รอดชะ มีปโมเส

[Signature]

(ลงชื่อ)..... พยาน (นางสาวกิริรินทร์ ทองเทศ)

(ลงชื่อ)..... & flower Limited Partnership พยาน (นางสาวกิริรินทร์ ทองเทศ)

(ลงชื่อ)..... พยาน (นายศรายุทธ เล็กบางพงค์)

(ลงชื่อ)..... พยาน (อ.อินัน ๐๑๖๐๑๐)

คำเตือน

1. ให้ขีดฆ่าข้อความที่ไม่ใช่ออก
2. ให้วิศวกรแนบภาพถ่ายบัตรประจำตัวแสดงว่าได้รับอนุญาตให้ประกอบวิชาชีพและภาพถ่ายใบอนุญาตให้ประกอบวิชาชีพ
3. หากมีการเปลี่ยนแปลงวิศวกรตามหนังสือรับรองฉบับนี้ ให้วิศวกรรีบแจ้งให้องค์การบริหารส่วนจังหวัดยะลา ทราบเป็นลายลักษณ์อักษร

ลงวันที่ 18 ก.ย. 2567

บัตรประจำตัวประชาชน Thai National ID Card
 เลขประจำตัวประชาชน 1 9599 00518 89 6
 Identification Number

ชื่อตัวและชื่อสกุล นาย อามีน เบ็ญอะฮ์หมัด
 Name Mr. Amin
 Last name Bejjahmad

เกิดวันที่ 14 ธ.ค. 2539
 Date of Birth Dec. 1996

ศาสนา อิสลาม

ถือบัตร 05 หมู่ที่ 3 ต.ป่าเสด็จ
 อ.เมืองยโสธร จ.ยโสธร

15 ธ.ค. 2566
 15 Aug. 2023
 Date of Issue

(นายแมนเวรณ รตนสุคนธ์)
 เจ้าพนักงานออกบัตร

10 ธ.ค. 2574
 วันบัตรหมดอายุ
 10 Dec. 2031
 Date of Expiry

9501-09-08151313



ใช้สำหรับรับรองสิทธิความเป็นเจ้าของกรรมสิทธิ์ในที่ดินของทางหน่วยงานจำกัด ผลิตและดอกไม้
 โครงการชุดลดมลพิษทางอากาศใช้หมู่ที่ 2 ตำบลบ้านนั้งสาแหร่ง อำเภอเมืองยโสธร จังหวัดยโสธรเท่านั้น

(ลงชื่อ)..... ผู้ว่าจ้าง
 (นายระเด่น สะมะนอ)

รองนายกองค์การบริหารส่วนจังหวัดยโสธร ปฏิบัติราชการแทน

(ลงชื่อ) นายกองศักดิ์ พงษ์เงินทอง
 นายอัครเดช ยิปงโละ

(ลงชื่อ)..... พยาน
 (นางสาวกิริรินทร์ ทองเทศ)

(ลงชื่อ)..... พยาน
 (นายศรายุทธ เล็กบางพงค์)

นายอามีน เบ็ญอะฮ์หมัด
 ภย.78883
 สำเนาถูกต้อง



ลงวันที่.....18 ก.ย. 2567.....

ใบอนุญาตประกอบวิชาชีพวิศวกรรมควบคุม
Thai Professional Engineering License
 เลขประจำตัวประชาชน (ID) 1-95990-0-518-89-6
 ชื่อตัวและชื่อสกุล นาย อามีน เบ็ญอะฮ์หมัด
 Title/Name Surname Mr. Amin Benahmad
 เลขทะเบียน ภย.78883 เลขที่สมาชิกสามัญ 97826
 License No. Member No.
 ระดับ ภาควิศวกร โยธา
 Level Associate Eng. Discipline Civil Eng.
 วันอนุญาต 1 ต.ค. 2564 หมดอายุ 1 ต.ค. 2569
 Date of Issue 1 May 2024 Date of Expiry 1 May 2026
 (นายอามีน เบ็ญอะฮ์หมัด)
 (นายเอกวิทย์ สุวรรณสวัสดิ์)
 นายกสภาวิศวกร President

ใช้สำหรับรับรองเป็นวิศวกรควบคุมงานของทางหุ้นส่วนจำกัด ผีเสื้อและดอกไม้
 โครงการชุดลอกสระน้ำโตแซ บ้านบาไร่ หมู่ที่ 2 ตำบลบึงนังสาเรง อำเภอ
 เมืองยะลา จังหวัดยะลา แทน

(ลงชื่อ)..... (นายระเด่น สมะแอ) ผู้ว่าจ้าง
 (นายระเด่น สมะแอ)
 รองนายกองค์การบริหารส่วนจังหวัดยะลา ปฏิบัติราชการแทน
 นายกองสวัสดิการส่วนจังหวัดยะลา
 (ลงชื่อ)..... นายอามีน เบ็ญอะฮ์หมัด
 (.....นายอามีน เบ็ญอะฮ์หมัด) รับจ้าง
 (ลงชื่อ)..... (นางสาวกรรณิการ์ ทองเทศ) กรรมการ
 (นางสาวกรรณิการ์ ทองเทศ)
 (ลงชื่อ)..... (นายศรายุทธ เล็กนางพงค์) กรรมการ
 (นายศรายุทธ เล็กนางพงค์)



ลงวันที่ 18 ก.ย. 2567

หนังสือรับรองของช่างผู้ควบคุมการก่อสร้าง

ข้าพเจ้า นายอัครกมล งามอ..... ภูมิลำเนา..... ปวช.
 สาขา ช่างก่อสร้าง..... ตั้งสำเนาใบประกาศ หรือ ใบอนุญาตให้ประกอบวิชาชีพ
 ที่ได้แนบมาพร้อมนี้ ขอรับรองว่าจะเป็นผู้ควบคุมงานก่อสร้าง..... งานปลูกดอกสร้อยน้ำทะเล แซ่ บานมาโระ
 น. 2 ต. บ้านวังสาโรง อ. เมือง จ. ยะลา
 ให้กับ บริษัท/ห้างฯ..... หจก. ฝ. เสือและคอกไม้..... ตั้งแต่บัดนี้เป็นต้นไป จนการก่อสร้างเสร็จ
 ถูกต้องตามแบบแปลน และ ราชการสัญญา เมื่อทางราชการได้ตกลงทำสัญญาจ้างให้ บริษัท/ห้างฯ.....
 หจก. ฝ. เสือและคอกไม้..... เป็นผู้รับจ้างงานก่อสร้างนี้แล้ว

(ลงชื่อ)..... อัครกมล งามอ.....
 (นาย อัครกมล งามอ)
 ช่างผู้ควบคุมงานก่อสร้าง

(ลงชื่อ).....
 (นาย อัครกมล งามอ)
 ผู้เสนอราคา

(ลงชื่อ)..... ผู้ว่าจ้าง
 (นายระเด่น สะมะแอ)
 รองนายกองค์การบริหารส่วนจังหวัดยะลา ปฏิบัติราชการแทน
 นายองค์การบริหารส่วนจังหวัดยะลา
 (ลงชื่อ)..... ผู้รับจ้าง
 (นายอัครกมล งามอ)
 หจก. ฝ. เสือและคอกไม้
 Butterfly & flower Limited Partnership
 อำเภอเมืองจังหวัดยะลา

หมายเหตุ ต้องแนบสำเนารูปถ่ายบัตร หรือ ใบอนุญาตให้ประกอบวิชาชีพ มาพร้อมหนังสือรับรองนี้ด้วย
 (ลงชื่อ)..... พยาน
 (นางสาวภริรินทร์ ทองเทศ)
 พยาน

(ลงชื่อ)..... พยาน
 นายศรยุทธ เล็กบางพงค์
 พยาน

ลงวันที่ 18 ก.ย. 2567

บัตรประจำตัวประชาชน Thai National
 ทะเบียนบัตรประชาชน 3 9506 00002 06 0
 Identification Number

ชื่อ นามสกุล นาย อับดุลฮามิด สามอ
 Name Mr. Abdulhamid Samor
 เกิดวันที่ 12 มี.ค. 2508
 Date of Birth 12 Mar. 1965
 ศาสนา อิสลาม

ที่อยู 5 หมู่ 1 ต.คึกษา ต.ก้วย
 อ.วังน้อย จ.พระนครศรีอยุธยา
 8 ส.ค. 2567
 8 Aug. 2024
 11 มี.ค. 2578
 11 Mar. 2025
 ๐๕๐๐-๐๔-๐๙๐๖1116

สำเนาถูกต้อง
อับดุลฮามิด

(ลงชื่อ).....ผู้ว่าจ้าง
 (นายระเด่น สมะแอ)
 รองนายกองค์การบริหารส่วนจังหวัดยะลา ปฏิบัติราชการแทน
 นายกองดีการันทร ส่วนจังหวัดยะลา

(ลงชื่อ).....ผู้รับจ้าง
 (นายอับดุลรอซ ชิบงโล)

(ลงชื่อ).....พยาน
 (นางสาวกรรณิทร์ ทองเทศ)
 (นางสาวกรรณิทร์ ทองเทศ) ดอกไม้

(ลงชื่อ).....พยาน
 (นายศรายุทธ เล็กบางพงค์)

BORA-8.5-01-2567



ลงวันที่ 18 ก.ย. 2567

รายการเกี่ยวกับบ้าน เล่มที่ 1

เลขรหัสประจำบ้าน 9506-000331-1 สำนักทะเบียน อำเภอเวียงจันทน์

รายการที่อยู่ 5 หมู่ที่ 1 ถนนศึกษา **สำนักทะเบียนท้องถิ่นเทศบาลตำบลกาบแก้วบัวบาน**

ตำบลกาบแก้วบัวบาน อำเภอเวียงจันทน์ จังหวัดยโสธร

ชื่อหมู่บ้าน ชื่อบ้าน

ประเภทบ้าน บ้าน ลักษณะบ้าน

วันเดือนปีที่กำหนดบ้านเลขที่

ลงชื่อ  นายทะเบียน

(นายไตรภพย์ สกลประดิษฐ์)

วันเดือนปีที่พิมพ์ทะเบียนบ้าน 9 พฤษภาคม 2544

สำเนาถูกต้อง

ชัยอัครวิทย์

(ลงชื่อ).....

(นายระเด่น สระมะแอ)

รองนายกองค์การบริหารส่วนจังหวัดยโสธร ปฏิบัติราชการแทน

นายกองค์การบริหารส่วนจังหวัดยโสธร

(ลงชื่อ)..... นายอัครวิทย์ ชัยอัครวิทย์

(..... นายอัครวิทย์ ชัยอัครวิทย์) 

เล่มที่ 1 รายการบุคคลในบ้านของเลขรหัสประจำบ้าน 9506-000331-1 ลำดับที่ 2

ชื่อ นายอัครวิทย์ ชัยอัครวิทย์ (ลงชื่อ)..... สัญชาติ ไทย เพศ ชาย

เลขประจำตัวประชาชน 3-9506-00002-06-0 (นางสาวกิริณีพร ท้องเทต) (นางสาวกิริณีพร ท้องเทต) ผู้อาศัย 12 มี.ค. 2508

มารดาผู้ให้กำเนิด ชื่อ แวรวอกี โย๊ะ (ลงชื่อ)..... 3-9506-00002-11-6 สัญชาติ ไทย

บิดาผู้ให้กำเนิด ชื่อ หะยีมะแอ (.....) นายศรัณย์ เล็กบางพงค์ สัญชาติ ไทย

• มาจาก ฐานข้อมูลการทะเบียนราษฎร นายทะเบียน

(นายไตรภพย์ สกลประดิษฐ์)

•• ไปที่ นายทะเบียน

เงื่อนไขรายละเอียดการใช้วัสดุในงานก่อสร้าง

- ๑. ผู้รับจ้างจะต้องใช้วัสดุประเภทวัสดุหรือครุภัณฑ์ที่จะใช้ในงานก่อสร้างเป็นวัสดุที่ผลิตภายในประเทศ โดยต้องใช้ไม่น้อยกว่าร้อยละ ๖๐ ของมูลค่าวัสดุที่จะใช้ในงานก่อสร้างทั้งหมดตามสัญญา และจะต้องแจ้งคณะกรรมการตรวจรับพัสดุทราบภายใน ๖๐ วัน นับถัดจากวันที่ ได้ลงนามในสัญญา ตามแบบตารางการจัดทำแผนการใช้วัสดุที่ผลิตภายในประเทศแนบท้ายนี้
- ๒. ผู้รับจ้างต้องใช้เหล็กที่ผลิตในประเทศ โดยต้องใช้ไม่น้อยกว่าร้อยละ ๙๐ ของมูลค่าวัสดุที่จะใช้ในงานก่อสร้างทั้งหมดตามสัญญา และจะต้องแจ้งคณะกรรมการตรวจรับพัสดุทราบภายใน ๖๐ วัน นับถัดจากวันที่ ได้ลงนามในสัญญา ตามแบบตารางการจัดทำแผนการใช้เหล็กที่ผลิตภายในประเทศแนบท้ายนี้
- ๓. ในกรณีที่ เป็นวัสดุที่ผลิตภายในประเทศที่ได้รับการรับรองจากสภาอุตสาหกรรมแห่งประเทศไทย ผู้รับจ้างต้องแสดงหลักฐานรายการพัสดุที่ได้รับรองและออกเครื่องหมายสินค้าที่ผลิตในประเทศไทย (Made in Thailand) จากสภาอุตสาหกรรม
- ๔. กรณีที่เป็นวัสดุที่ไม่ใช่รายการพัสดุตามข้อ ๓ และเป็นสินค้าที่มีการบรรจุภัณฑ์หรือมีหีบห่อก่อนที่ผู้รับจ้างจะดำเนินงานก่อสร้างต้องแจ้งให้คณะกรรมการตรวจรับพัสดุทราบ เพื่อทำการตรวจสอบฉลากที่ติดบนบรรจุภัณฑ์สินค้าว่ามีการผลิตภายในประเทศหรือไม่
- ๕. คณะกรรมการตรวจรับพัสดุสามารถขอตรวจสอบเอกสารใด ๆ เพิ่มเติมได้ในกรณีมีข้อสงสัยเรื่องการใช้วัสดุภายในประเทศ และในกรณีที่ผู้รับจ้างมิได้ใช้วัสดุที่ผลิตภายในประเทศตามรายละเอียดที่แจ้งไว้ในตารางการจัดทำแผนการใช้วัสดุที่ผลิตภายในประเทศและตามแบบตารางการจัดทำแผนการใช้เหล็กที่ผลิตภายในประเทศ หากสัดส่วนร้อยละยังอยู่ในหลักเกณฑ์ตามข้อ ๑ และข้อ ๒ คณะกรรมการตรวจรับพัสดุมิอำนาจวินิจฉัยที่จะรับพัสดุที่ใช้ในการก่อสร้างหรือไม่รับพัสดุที่ใช้ในการก่อสร้างดังกล่าวหรือไม่ โดยผู้รับจ้างต้องดำเนินการตามคำวินิจฉัยของคณะกรรมการตรวจรับพัสดุและเปลี่ยนแปลงพัสดุดังกล่าวให้เป็นไปตามรายละเอียดที่แจ้งไว้

รองนายกองค์การบริหารส่วนจังหวัดยะลา ปฏิบัติราชการแทน

(ลงชื่อ)..... นายกองคำ นรินทร์ ส่วนจังหวัดยะลา

นายอับดุลรอซะ ยีปาโละ

(ลงชื่อ)..... (นางสาวกวีกรินทร์ ทองเทศ) Butterfly & flower Limited Partnership

(นางสาวกวีกรินทร์ ทองเทศ)

(ลงชื่อ)..... นายศรัยาฐ เล็กบางพด

(.....)

ลงวันที่ 18 ก.ย. 2567

ภาคผนวก ๑

ตารางการจัดทำแผนการใช้วัสดุที่ผลิตภายในประเทศ

โครงการ

รายการวัสดุหรือครุภัณฑ์ที่ใช้ในโครงการ
แผนการใช้วัสดุที่ผลิตภายในประเทศ

ลำดับ	รายการ	หน่วย	ปริมาณ	ราคาต่อหน่วย (บาท)	เป็นเงิน (รวม)	วัสดุ ในประเทศ	วัสดุ ต่างประเทศ
๑	ปูนซีเมนต์						
๒	กระเบื้อง						
๓	ฝ้าเพดาน						
๔	หลอดไฟ						
๕	โคมไฟ						
รวม					xxx	xxx	xxx
อัตรา (ร้อยละ)					๑๐๐	๗๐	๓๐

(ลงชื่อ).....ผู้ว่าจ้าง
ลงชื่อ..... (นายระเด่น สวัสดิ์สัญญาฝ่ายผู้รับจ้าง)

รองนายกองค์การบริหารส่วนจังหวัดยะลา ปฏิบัติราชการแทน

(ลงชื่อ).....นายกองค์การบริหารส่วนจังหวัดยะลา
ผู้รับจ้าง

(นายอัครรชยะ ยิปาโละ.....)

(ลงชื่อ)..... (นางสาวกิริรินทร์ ทองเทศ) Butterfly & flower Limited Partnership

(นางสาวกิริรินทร์ ทองเทศ)

(ลงชื่อ)..... นายศรายุทธ เล็กบางพงค์

(นายศรายุทธ เล็กบางพงค์)

ลงวันที่...18 ก.ย. 2567

ภาคผนวก ๒

ตารางการจัดทำแผนการใช้เหล็กที่ผลิตภายในประเทศ

โครงการ

รายการพัสดุหรือครุภัณฑ์ที่ใช้ในโครงการ
แผนการใช้เหล็กที่ผลิตภายในประเทศ
ปริมาณเหล็กทั้งโครงการ xxx (ตัน)

ลำดับ	รายการ	หน่วย	ปริมาณ	เหล็ก ในประเทศ	เหล็ก ต่างประเทศ
๑	เหล็กเส้น	ตัน			
๒	เหล็กข้ออ	ตัน			
๓	เหล็กเส้นกรม	ตัน			
๔					
๕					
รวม			xxx	xxx	xxx
อัตรา (ร้อยละ)			๑๐๐	๙๐	๑๐

(ลงชื่อ).....ผู้ว่าจ้าง
(นายระเด่น สมะแอ)

รองนายกองค์การบริหารส่วนจังหวัดยะลา ปฏิบัติราชการแทน

(ลงชื่อ) นายกองค์การบริหารส่วนจังหวัดยะลา (คุณณัฐภรณ์ วัฒนกิจ)

(นายอัครธัช ยิปโพละ)

(ลงชื่อ).....พยาน
(นางสาวกิริรินทร์ ทองเทศ) บัณฑิตอาสาสมัคร ฝึกเขียนและตอกไม้

(ลงชื่อ).....พยาน
นายศรัยฐ เล็กบางพงค์

ลงวันที่..... 18 กย 2567.....

ภาคผนวก ๓

ตารางรายงานผลการใช้พืชผลที่ผลิตภายในประเทศ

การใช้พืชผลทั้งโครงการ
รายการพืชผลทั้งโครงการ xxx รายการ
มูลค่าพืชผลทั้งโครงการ xxx บาท

มูลค่าการใช้พืชผลที่ผลิตภายในประเทศ

รายการ	จำนวนเงิน	อัตรา (ร้อยละ)
มูลค่าพืชผลที่ผลิตภายในประเทศ	(บาท)	
มูลค่าพืชผลที่ผลิตจากต่างประเทศ	(บาท)	

ปริมาณการใช้หลักทั้งโครงการ

ปริมาณการใช้หลักทั้งโครงการ xxx ตัน มูลค่าหลักทั้งโครงการ xxx บาท

รายการ	หน่วย	จำนวน	อัตรา (ร้อยละ)
ปริมาณการใช้หลัก	ตัน	๑ ตัน	

สรุป

(ลงชื่อ)..... (นายระเด่น สมะแอ)

- เป็นไปตามกฎกระทรวงกำหนดพืชผลและวิธีการจัดซื้อจัดจ้างพืชผลที่รัฐต้องการส่งเสริม หรือสนับสนุน (ฉบับที่ ๒) พ.ศ. ๒๕๖๓
- ร้อยละ ๖๐ พืชผลทั่วไป (มูลค่า)
- ร้อยละ ๔๐ เหล็ก (ปริมาณ)

รองนายกองค์การบริหารส่วนจังหวัดยะลา
นายกองค์การบริหารส่วนจังหวัดยะลา
(ลงชื่อ)..... (นายอัครธัช ยิปาโละ)

- ไม่เป็นไปตามกฎกระทรวงกำหนดพืชผลและวิธีการจัดซื้อจัดจ้างพืชผลที่รัฐต้องการส่งเสริม หรือสนับสนุน (ฉบับที่ ๒) พ.ศ. ๒๕๖๓

(ลงชื่อ)..... (นายชราวุธ เล็กบางหงส์)
Butterfly & flower Limited Partnership
ผู้ขายสินค้า มีเมล็ดและดอกไม้

ลงชื่อ..... (ประธานกรรมการตรวจรับพืชผล)
()

การจัดทำแผนการทำงาน

คู่สัญญาต้องจัดทำแผนการทำงานมาให้ภายใน ๗ วัน นับถัดจากวันลงนามในสัญญา ทั้งนี้ แผนการทำงานให้ถือเป็นเอกสารส่วนหนึ่งของสัญญา สำหรับตัวอย่างการจัดทำแผนการทำงานรายละเอียด ตามเอกสารแนบท้ายนี้ จำนวน ๔ แผ่น

(ลงชื่อ).....
(นายระเด่น สมะแอ) ผู้ว่าจ้าง

รองนายกองค์การบริหารส่วนจังหวัดยะลา ปฏิบัติราชการแทน

(ลงชื่อ).....
(นายอับดุลรอหะ มีปาโละ) ผู้รับจ้าง

(ลงชื่อ).....
(นางสาวภิรินทร์ ทองเทศ)

(ลงชื่อ).....
(นายศรายุทธ เล็กบางพงค์)

(ลงชื่อ).....

(ลงชื่อ).....

(ลงชื่อ).....

(ลงชื่อ).....



18 ก.ย. 2567
ลงวันที่.....

สิ่งที่ส่งมาด้วย ๓

ตัวอย่างวิธีการจัดทำแผนการทำงาน

ที่	รายการ	หน่วย	ปริมาณงาน	ราคาต่อหน่วย	เป็นเงิน	%
1	งานหรือโครงสร้างเดิม					
	a1	ลบ.ม.	100	5,000	500,000	16%
	a2	ลบ.ม.	120	2,000	240,000	8%
2	งานผิวทาง					
	b1	ตร.ม.	400	2,000	800,000	26%
	b2	ตร.ม.	300	5,000	1,500,000	49%
			รวม		3,040,000	100%

	1	2	3	4	5	6	7	8
	ตค	พย	ธค	มค	กพ	เมค	เมย	พค
	25	25	25	25				
		50	50					
				20	20	20	20	20
					25	25	25	25

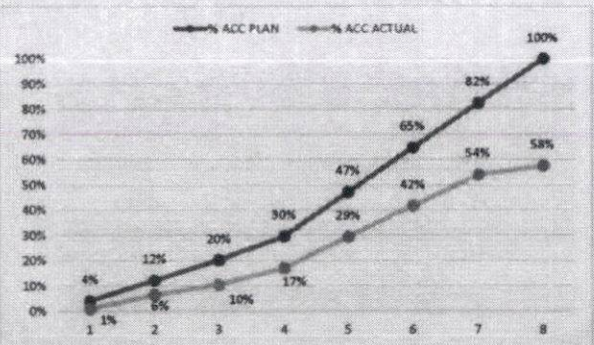

Money	
AccMoney	
(ลงชื่อ).....	ผู้จ้าง
% PLAN	(นายระเด่น สะมะแอ)
% ACC PLAN	ของนายกองค์การบริหารส่วนจังหวัดยะลา ปฏิบัติราชการแทน
(ลงชื่อ).....	นายกองค์การบริหารส่วนจังหวัดยะลา
% ACTUAL	(ผู้รับจ้าง)
(ลงชื่อ).....	(นายอับดุลรอซะ สกกาดี)
% ACC ACTUAL	
% ACC DIFF	(ลงชื่อ).....
% PLAN/2	(นางสาวกิริณีพร หอมเทศ)
% PLAN/2 DIFF	(ลงชื่อ).....

- หมายเหตุ:
- กรณีตัวอย่าง กำหนดระยะเวลาการก่อสร้างตามแผนดำเนินงานทั้งสัญญา จำนวน 8 เดือน
 - หมายถึง ระยะเวลาการก่อสร้างตามแผนดำเนินงานของแต่ละรายการก่อสร้าง เช่น 1. งานหรือโครงสร้างเดิม กำหนดระยะเวลาก่อสร้าง จำนวน 4 เดือน 2. งานผิวทางผิวทาง กำหนดระยะเวลาก่อสร้าง 5 เดือน
 - หมายถึง ร้อยละของงานที่ผู้รับจ้างต้องดำเนินการก่อสร้างตามแผนงานประจำเดือนของแต่ละรายการก่อสร้าง ซึ่งแต่ละรายการก่อสร้าง คิดเป็นร้อยละ 100 ตามตัวอย่าง งานหรือโครงสร้างเดิม ถือเป็นร้อยละ 100 ของรายการนี้
 - Money มูลค่างานแต่ละรายการ คำนวณจากร้อยละตามแผนงานเทียบกับมูลค่างานของแต่ละรายการ
 - % PLAN ร้อยละของแผนดำเนินงาน คำนวณจากมูลค่าของงานตามแผนดำเนินการ เมื่อเทียบกับมูลค่าของงานทั้งโครงการ

ตัวอย่างการคำนวณและการประเมินการดำเนินการตามแผนการทำงาน กรณีระยะเวลาไม่เกิน 1 ปี

ระยะเวลาเกิน 1 ใน 2 ระยะเวลาเกิน 3 ใน 4 ถึงสิ้นสุดสัญญา

ที่	รายการ	หน่วย	ปริมาณงาน	ราคาต่อหน่วย	เป็นเงิน	%	
1	งานเรือโครงสร้างเดิม	a1	ลบ.ม.	100	5,000	500,000	100%
		a2	ลบ.ม.	120	2,000	240,000	8%
2	งานผืนทาง	b1	ตร.ม.	400	2,000	800,000	26%
		b2	ตร.ม.	300	5,000	1,500,000	49%
				รวม	3,040,000	100%	

เดือนที่ 1	เดือนที่ 2	เดือนที่ 3	เดือนที่ 4	เดือนที่ 5	เดือนที่ 6	เดือนที่ 7	เดือนที่ 8
ตค	พย	ธค	มค	กพ	เมค	เมย	พค
20	20	20	20	20			
	50	50					
			15	20	15	20	30
				10	25	25	25

$$\frac{(500,000 \times 20)}{100} = 100,000$$

$$\frac{100,000}{3,040,000} \times 100 = 3.29\%$$

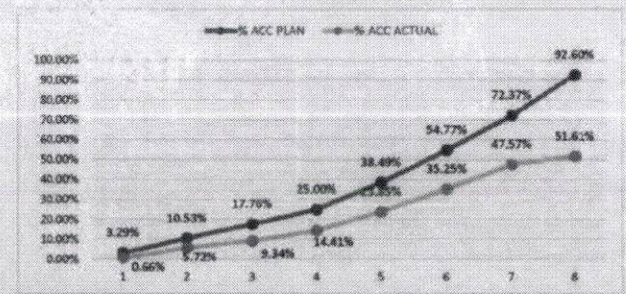

Money	(ลงชื่อ) 100,000	220,000	220,000	220,000	410,000	495,000	535,000	615,000
AccMoney	100,000	320,000	540,000	760,000	1,170,000	1,665,000	2,200,000	2,815,000
% PLAN								
% ACC PLAN					38.49%	54.77%	72.37%	92.60%
% ACTUAL	0.66%	5.01%	9.54%	14.41%	9.44%	11.40%	12.32%	4.05%
% ACC ACTUAL	0.66%	5.72%	9.34%	14.41%	23.85%	35.25%	47.57%	51.61%
% ACC DIFF	2.63%	4.80%	8.42%	10.53%	14.64%	19.52%	24.80%	40.99%

หมายเหตุ: 1) กรณีตัวอย่าง กำหนดระยะเวลาการก่อสร้างตามแผนดำเนินงานทั้งสัญญา จำนวน 8 เดือน

- หมายถึง ระยะเวลาการก่อสร้างตามแผนดำเนินงานของแต่ละรายการก่อสร้าง เช่น งานเรือโครงสร้างเดิม กำหนดระยะเวลาการก่อสร้าง จำนวน 4 เดือน ในกรณีระยะเวลาการก่อสร้าง (ผืนทาง)
- หมายถึง ร้อยละของงานที่ผู้รับจ้างต้องดำเนินการก่อสร้างตามแผนงานประจำเดือนของแต่ละรายการก่อสร้าง (ในแต่ละรายการก่อสร้าง รวมกัน 100%)
- Money มูลค่างานแต่ละรายการ คำนวณจากร้อยละตามแผนงานเทียบกับมูลค่างานของแต่ละรายการ
- AccMoney มูลค่างานสะสมในแต่ละเดือน
- % PLAN ร้อยละของแผนดำเนินงาน คำนวณจากมูลค่าของงานตามแผนดำเนินการ เมื่อเทียบกับมูลค่าของงานทั้งโครงการ
- % ACC PLAN ร้อยละของแผนดำเนินงานสะสม
- % ACTUAL ร้อยละของการดำเนินงานจริง
- % ACC ACTUAL ร้อยละของการดำเนินงานจริงสะสม
- % ACC DIFF ร้อยละของความแตกต่างระหว่างการทำงานจริงเทียบกับแผนดำเนินการสะสม

ผลงานสะสมไม่ถึงร้อยละ 25 โดยความล่าช้าเป็นความผิดของผู้สัญญา



คำสั่ง องค์การบริหารส่วนจังหวัดยะลา

ที่ ๗๐๗ /๒๕๖๗

เรื่อง แต่งตั้ง คณะกรรมการซื้อหรือจ้างโดยวิธีคัดเลือก คณะกรรมการตรวจรับพัสดุ และผู้ควบคุมงาน
สำหรับการจ้างชุดลอกสระน้ำโต๊ะแซ บ้านบาโร๊ะ หมู่ที่ ๒ ตำบลบันนังสาเรง อำเภอเมืองยะลา จังหวัดยะลา
โดยวิธีคัดเลือก

ด้วย องค์การบริหารส่วนจังหวัดยะลา มีความประสงค์จะ จ้างชุดลอกสระน้ำโต๊ะแซ บ้านบาโร๊ะ หมู่ที่ ๒
ตำบลบันนังสาเรง อำเภอเมืองยะลา จังหวัดยะลา โดยวิธีคัดเลือก และเพื่อให้เป็นไปตามระเบียบกระทรวงการคลังว่า
ด้วยการจัดซื้อจัดจ้างและการบริหารพัสดุภาครัฐ พ.ศ. ๒๕๖๐ จึงขอแต่งตั้งรายชื่อต่อไปนี้เป็น คณะกรรมการซื้อหรือ
จ้างโดยวิธีคัดเลือก คณะกรรมการตรวจรับพัสดุ และผู้ควบคุมงาน สำหรับการจ้างชุดลอกสระน้ำโต๊ะแซ บ้านบาโร๊ะ
หมู่ที่ ๒ ตำบลบันนังสาเรง อำเภอเมืองยะลา จังหวัดยะลา โดยวิธีคัดเลือก

คณะกรรมการซื้อหรือจ้างโดยวิธีคัดเลือก

- | | |
|--------------------------------------|----------------|
| ๑. นางสาวณาดยา หนูน้อย | ประธานกรรมการฯ |
| หัวหน้าฝ่ายบริหารงานคลัง | |
| ๒. นายอาซิมิน เจ๊ะมิม | กรรมการ |
| เจ้าพนักงานการเงินและบัญชีปฏิบัติงาน | |
| ๓. นายอุสมาน ยูนิ | กรรมการ |
| ผู้ช่วยนายช่างสำรวจ | |

อำนาจและหน้าที่

๑. พิจารณาคุณสมบัติของผู้ประกอบการที่มายื่นข้อเสนอให้เป็นไปตามเงื่อนไขที่กำหนดในหนังสือ
เชิญชวน

๒. พิจารณาคัดเลือกผู้ประกอบการตามหลักเกณฑ์การพิจารณาข้อเสนอที่กำหนดไว้ในหนังสือเชิญ
ชวน

๓. รายงานผลการพิจารณาและเสนอความเห็น ต่อหัวหน้าหน่วยงานของรัฐ
การกำหนดระยะเวลาในการพิจารณาผลการเสนอราคา

กำหนดระยะเวลาในการพิจารณาผลการเสนอราคาให้แล้วเสร็จภายใน ๗ วัน นับถัดจากวันเสนอ
ราคา

/คณะกรรมการ...

