

สัญญาจ้างก่อสร้าง
(ฉบับแก้ไขเพิ่มเติม ครั้งที่ ๑)

สัญญาเลขที่ ๐๐๓๘๗.๑/๒๕๖๖

สัญญาฉบับนี้ทำขึ้น ณ องค์การบริหารส่วนจังหวัดยะลา ตำบล สะเตง อำเภอ เมืองยะลา จังหวัด ยะลา เมื่อวันที่ ๒๘ มิถุนายน ๒๕๖๗ ระหว่าง องค์การบริหารส่วนจังหวัดยะลา โดย นายระเด่น สมะแอ รองนายกองค์การบริหารส่วนจังหวัดยะลา ปฏิบัติราชการแทน นายกองคการบริหารส่วนจังหวัดยะลา ซึ่งต่อไปในสัญญานี้เรียกว่า "ผู้ว่าจ้าง" ฝ่ายหนึ่งกับ ห้างหุ้นส่วนจำกัด วิหึง เอ็นจิเนียริง ซึ่งจดทะเบียนเป็นนิติบุคคล ณ สำนักงานทะเบียนหุ้นส่วนบริษัท จังหวัดยะลา กรมพัฒนาธุรกิจการค้า กระทรวงพาณิชย์ มีสำนักงานใหญ่ อยู่ ๑๔๑/๒๔ หมู่ที่ ๑๐ โดยนางสาวอิลฮาม เจะเต็ง ผู้มีอำนาจลงนามผูกพันนิติบุคคลปรากฏตามหนังสือรับรองของ สำนักงานทะเบียนหุ้นส่วนบริษัท จังหวัดยะลา กรมพัฒนาธุรกิจการค้า กระทรวงพาณิชย์ ที่ ยล. ๐๐๐๖๔๔ ลงวันที่ ๑๖ มิถุนายน ๒๕๖๖ และหนังสือมอบอำนาจลงวันที่ ๑๐ มิถุนายน ๒๕๖๗ แนบท้ายสัญญานี้ ซึ่งต่อไปในสัญญานี้เรียกว่า "ผู้รับจ้าง" อีกฝ่ายหนึ่ง

ตามทีผู้ว่าจ้างตกลงจ้างและผู้รับจ้างตกลงรับจ้าง ขุดลอกสระน้ำมาแฮ หมู่ที่ ๔ ตำบลบือม้ง อำเภอรามัน จังหวัดยะลา ขนาดกว้าง ๒๐.๐๐ - ๘๐.๐๐ เมตร ยาว ๑๑๐.๐๐ เมตร ลึก ๔.๐๐ เมตร เป็นเงินทั้งสิ้น ๑,๕๒๗,๐๐๐.๐๐ บาท (หนึ่งล้านห้าแสนสองหมื่นเจ็ดพันบาทถ้วน) ตามสัญญาจ้างก่อสร้างโดยวิธีคัดเลือก เลขที่ ๐๐๓๘๗/๒๕๖๖ ลงวันที่ ๘ สิงหาคม ๒๕๖๖ แล้วนั้น บัดนี้คู่สัญญาได้ตกลงแก้ไขเพิ่มเติมสัญญาจ้างก่อสร้างดังกล่าว ดังต่อไปนี้

๑. ยกเลิกรายละเอียดปริมาณงานและราคา ผนวก ๓ หน้าที ๑
๒. ยกเลิกแบบแปลนผนวก ๖ หน้าที ๑ ถึง หน้าที ๒๐ เนื่องจากองค์การบริหารส่วนจังหวัดยะลา ได้อนุมัติให้เปลี่ยนแปลงแบบรูปราชการ และ ปริมาณงานการก่อสร้าง ให้เป็นไปตามสภาพพื้นที่จริง
๓. ให้ใช้บัญชีเปรียบเทียบปริมาณงานก่อสร้าง และแบบแปลนที่แก้ไขใหม่แนบท้ายสัญญาจ้างก่อสร้างฉบับแก้ไขเพิ่มเติมฉบับนี้แทนรายละเอียดปริมาณงานและราคา และแบบแปลนที่ยกเลิกตามข้อ ๑ และให้ถือเป็นเอกสารอันเป็นส่วนหนึ่งของสัญญา
๔. การแก้ไขเปลี่ยนแปลงสัญญาโครงการดังกล่าว เป็นไปตามสภาพข้อเท็จจริงของพื้นที่ ที่ดำเนินการซึ่งไม่ทำให้หน่วยงานของรัฐต้องเสียประโยชน์แต่อย่างใด องค์การบริหารส่วนจังหวัดยะลาจึงอนุมัติให้แก้ไขสัญญาตามที่คณะกรรมการตรวจรับพัสดุเสนอ
๕. ผู้รับจ้างยินยอมให้แก้ไขเปลี่ยนแปลงแบบแปลนการก่อสร้าง และปริมาณงานก่อสร้าง โดยไม่เรียกร้องค่าเสียหายหรือสิทธิใด ๆ จากผู้ว่าจ้างอีก และผู้รับจ้างจะต้องก่อสร้างให้แล้วเสร็จสมบูรณ์ตามแบบรูปและรายการละเอียดที่ได้แก้ไขเปลี่ยนแปลงทุกประการ

(ลงชื่อ).....ผู้ว่าจ้าง

(นายระเด่น สมะแอ)

รองนายกองค์การบริหารส่วนจังหวัดยะลา ปฏิบัติราชการแทน
นายกองค์การบริหารส่วนจังหวัดยะลา

(ลงชื่อ).....ผู้รับจ้าง

(นางสาวอิลฮาม เจะเต็ง)

ผู้รับมอบอำนาจ



๖. องค์การบริหารส่วนจังหวัดยะลาอนุมัติให้ขยายเวลาทำการตามสัญญา ให้แก่ หจก.วีหนึ่ง เอ็นจิเนียริง จำนวน ๑๔๕ วัน ตั้งแต่วันที่ ๕ เมษายน ๒๕๖๗ เป็นต้นไป โดยจะสิ้นสุดสัญญาวันที่ ๒๗ สิงหาคม ๒๕๖๗
๗. ให้ถือว่าสัญญาแก้ไขเพิ่มเติมฉบับนี้เป็นส่วนหนึ่งของสัญญาจ้างก่อสร้างเลขที่ ๐๐๓๘๗/๒๕๖๖ ลงวันที่ ๘ สิงหาคม ๒๕๖๖

ความใดในเอกสารแนบท้ายสัญญาที่ขัดแย้งกับข้อความในสัญญานี้ ให้ใช้ข้อความในสัญญานี้ บังคับ และในกรณีที่เอกสารแนบท้ายสัญญาขัดแย้งกันเอง ผู้รับจ้างจะต้องปฏิบัติตามคำวินิจฉัยของผู้ว่าจ้าง

สัญญาแก้ไขเปลี่ยนแปลงฉบับนี้ทำขึ้น ๒ ฉบับ มีข้อความถูกต้องตรงกัน คู่สัญญาได้อ่านและ เข้าใจข้อความโดยละเอียดตลอดแล้ว จึงได้ลงลายมือชื่อ พร้อมทั้งประทับตรา (ถ้ามี) ไว้เป็นสำคัญต่อหน้าพยาน และคู่สัญญาต่างยึดถือไว้ฝ่ายละหนึ่งฉบับ



(ลงชื่อ).....ผู้ว่าจ้าง

(นายระเด่น สมะแอ)

รองนายกองค์การบริหารส่วนจังหวัดยะลา ปฏิบัติราชการแทน
นายกองค์การบริหารส่วนจังหวัดยะลา



(ลงชื่อ).....ผู้รับจ้าง

(นางสาวอีลองม เจ๊ะเต็ง)

ผู้รับมอบอำนาจ



(ลงชื่อ).....พยาน

(นางสาวภริรินทร์ ทองเทศ)

เจ้าพนักงานพัสดุชำนาญงาน

(ลงชื่อ).....พยาน

(นางดารุณี สองแก้ว)

หัวหน้าฝ่ายทะเบียนพัสดุและทรัพย์สิน

เอกสารแนบท้าย

สัญญาเลขที่ ๐๐๓๘๗.๑/๒๕๖๖

ลงวันที่ ๒๘ มิถุนายน ๒๕๖๗

อ้างอิง สัญญาเลขที่ ๐๐๓๘๗/๒๕๖๖ ลงวันที่ ๐๘/๐๘/๒๕๖๖ คู่สัญญาได้ตกลงแก้ไขการส่งมอบงานใหม่ องค์การบริหารส่วนจังหวัดยะลา อนุมัติให้ขยายเวลาทำการตามสัญญา จำนวน ๑๔๕ วัน นับถัดจากวันสิ้นสุดสัญญา เป็นดังนี้

ระยะเวลาดำเนินการสัญญา ๓๘๕ วัน วันที่เริ่มต้นสัญญาตั้งแต่ ๐๘/๐๘/๒๕๖๖ จนถึง ๒๗/๐๘/๒๕๖๗ โดยมีรายการส่งมอบดังนี้

รายการ ขุดลอกสระน้ำมาแฮ หมู่ที่ 4 ตำบลป้อมมัง อำเภอรามัน จังหวัดยะลา

งวดเงิน	งวดงาน	กำหนดส่งมอบงาน	จำนวนเงิน	เงินล่วงหน้า	เงินประกันผลงาน	จำนวนเงินเหลือจ่าย
๑	๑	๐๖/๑๒/๒๕๖๖	๕๒๕,๘๘๘.๘๐			๕๒๕,๘๘๘.๘๐
๒	๒	๒๗/๐๘/๒๕๖๗	๑,๐๐๑,๑๐๑.๒๐			๑,๐๐๑,๑๐๑.๒๐

(ลงชื่อ).....ผู้ว่าจ้าง

(นายระเด่น สะมะแอ)

รองนายกองค์การบริหารส่วนจังหวัดยะลา ปฏิบัติราชการแทน

นายกองค์การบริหารส่วนจังหวัดยะลา



(ลงชื่อ).....ผู้รับจ้าง

(นางสาว อังคณา เตชะตั้ง)

ผู้รับมอบอำนาจ



ที่ ยล. 000699

สำนักงานทะเบียนหุ้นส่วนบริษัทจังหวัดยะลา
กรมพัฒนาธุรกิจการค้า กระทรวงพาณิชย์

หนังสือรับรอง

ข้อควรทราบ ประกอบหนังสือรับรอง ฉบับที่ ยล. 000699

1. ห้างนี้เดิมชื่อ ห้างหุ้นส่วนจำกัด อีคลาส เอ็นจิเนียริ่ง ได้จดทะเบียนเปลี่ยนชื่อเป็น ห้างหุ้นส่วนจำกัด วีหนึ่ง เอ็นจิเนียริ่ง เมื่อวันที่ 27 มกราคม 2552/
2. นิติบุคคลนี้ได้ส่งงบการเงินปี 2565
3. หนังสือรับรองเฉพาะข้อความที่ห้าง/บริษัทได้นำมาจดทะเบียนไว้เพื่อผลทางกฎหมายเท่านั้น ข้อเท็จจริงเป็นสิ่งที่ควรหาไว้พิจารณาฐานะ
4. นายทะเบียนอาจเพิกถอนการจดทะเบียน ถ้าปรากฏว่าข้อความอันเป็นสาระสำคัญที่จดทะเบียนไม่ถูกต้อง หรือเป็นเท็จ

(ลงชื่อ)..... ..... **ท้าวจำจาง**
(นายระเด่น สะมะแอ)

รองนายกองค์การบริหารส่วนจังหวัดยะลา

(ลงชื่อ)..... ..... **นายกองศักดิ์ พงษ์สวัสดิ์**
(นายระดา - พลเอก เสงี่ยม)



..... **ENGINEERING**

(ลงชื่อ)..... ..... **อรวิทย์ พยาน**

(นางสาวกิริรินทร์ ทองเทศ)

(ลงชื่อ)..... ..... **พยาน**

(นางดารณี สONGแก้ว)

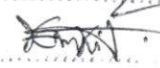
..... **ประธานกรรมการ**

..... **กรรมการ**

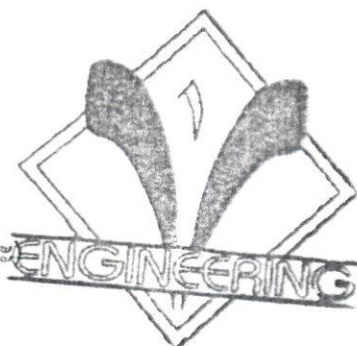
..... **กรรมการ**

นายมุฮัมมัดยูโซะ บาเฮะ
หุ้นส่วนผู้จัดการ



กรมพัฒนาธุรกิจการค้า กระทรวงพาณิชย์
Department of Business Development
Ministry of Commerce

ก้าวล้ำนำธุรกิจ
สู่ยุคดิจิทัล

Leading Business
Towards Digital
Transformation



วัตถุประสงค์ของ ห้างหุ้นส่วน/บริษัท นี้ มี..... 46..... ข้อ ดังนี้

(22) ประกอบกิจการ ค้าวัสดุครุภัณฑ์ สำนักงานทุกชนิด **รวมทั้งเครื่องเขียนและ**.....
แบบเรียน.....

(23) ประกอบกิจการประมูลเพื่อขายสินค้า และรับจ้างทำของตามวัตถุประสงค์
ทั้งหมด ให้บุคคล คณะบุคคล นิติบุคคล ส่วนราชการ และองค์กรของรัฐ

(24) ประกอบกิจการบริการดูแล และบำรุงรักษาต้นไม้ สนามหญ้า จัดสวนตลอดจน
รับจ้างตกแต่งทั้งภายนอกและภายในอาคารสถานที่

(25) ประกอบกิจการรับออกแบบ ตกแต่งอาคารสถานที่ รับออกแบบปรับปรุงภูมิทัศน์
ทั้งภายในภายนอกอาคาร ตลอดจนการประมูลเพื่อดำเนินการให้แก่หน่วยงานราชการ
องค์การปกครองส่วนท้องถิ่น รัฐวิสาหกิจ บุคคล หรือคณะบุคคลต่างๆ

(26) จำหน่ายพรมทุกชนิด ผลิตภัณฑ์สำนักงานทุกชนิด ไม้ค้ำที่ประชุมและจัดออกแบบ
ห้องประชุม

(27) จำหน่ายรถดับเพลิง รถขนขยะ รถไถนา เรือทุกชนิด ถังขยะ ถังเก็บน้ำ และอุปกรณ์
จราจรทุกชนิด

(28) จำหน่ายอุปกรณ์สนามเด็กเล่น จัดสนามเด็กเล่น (สูงต่ำ) และสื่อการสอน (สื่อระตืด สวมเสื้อ).....

(29) รับวางระบบรักษาความปลอดภัย กล้องวงจรปิด ระบบติดตั้ง อุปกรณ์ไฟฟ้าของไม้
ที่ทำจากเหล็ก อลูมิเนียม และสแตนเลส (ลงชื่อ).....
นายกองดี บริหารงาน.....

(30) รับเขียนโปรแกรมคอมพิวเตอร์ ทำเว็บไซต์ สื่อมัลติมีเดีย จัดทำโปรแกรม แผนที่
ภาษา และทะเบียนทรัพย์สิน (ลงชื่อ).....
นายประจักษ์.....

(31) ประกอบกิจการประมูล เพื่อรับจ้างเหมาแรงงาน (ในกรณีดำเนินการต่างๆ ด้วยที่ระบุ
ในวัตถุประสงค์ให้แก่บุคคล คณะบุคคล นิติบุคคล ส่วนราชการ และองค์กรของรัฐ
(ลงชื่อ)..... พยาน
นางดารณี ส่องแก้ว

..... ประธานกรรมการ
..... กรรมการ
..... กรรมการ

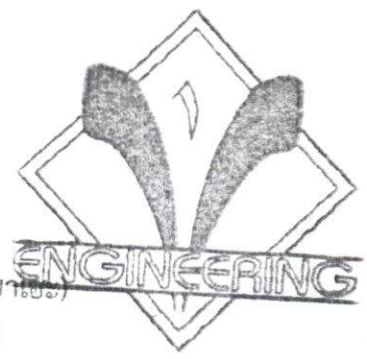

นายสมชาย คุ้มชูโชะ บ.ช.ช.
หุ้นส่วนผู้จัดการ



วัตถุประสงค์ของ ห้างหุ้นส่วน/บริษัท นี้ มี..... 46..... ข้อ ดังนี้

(32) ประกอบธุรกิจบริการทางด้านสถาปัตยกรรม วิศวกรรมก่อสร้าง งานโยธาทุกชนิด

(33) ประกอบกิจการค้าวัสดุก่อสร้าง อุปกรณ์และเครื่องมือเครื่องใช้ในการก่อสร้าง เครื่องมือช่างทุกประเภท สี เครื่องมือทาสี เครื่องตกแต่งอาคารทุกชนิด

(34) ประกอบกิจการค้า จัดซื้อ จัดหา รับออกแบบ ติดตั้งให้บริการซ่อมแซม รักษาดูแล ระบบคอมพิวเตอร์ ระบบสื่อสาร ระบบโทรศัพท์ศูนย์กลางจรปิด ระบบการให้บริการรักษาความปลอดภัย ระบบไฟฟ้า และ ระบบอิเล็กทรอนิกส์อื่นใด เครื่องมือสื่อสารทุกชนิด รวมทั้ง อะไหล่วัสดุอุปกรณ์ ทุกชนิด

(35) ประกอบกิจการให้บริการงานด้านระบบไฟฟ้า ระบบไฟฟ้ากำลัง รับผิดชอบอุปกรณ์ไฟฟ้า รับเดินสายไฟฟ้าเคเบิล ทั้งระบบไฟฟ้าแรงสูง และแรงต่ำ รวมทั้งให้บริการงานรับเหมาก่อสร้าง งานโยธา งานวางรากฐานเสาไฟฟ้าทุกชนิด ให้แก่การการไฟฟ้าส่วนภูมิภาค ไฟฟ้าฝ่ายผลิต บุคคล คณะบุคคล นิติบุคคล รัฐวิสาหกิจ องค์กรและหน่วยงานรัฐ

(36) ประกอบกิจการเป็นผู้มีอาชีพโดยการรับจ้างแรงงานที่ทำโดยวิธีการประกวดราคา จ้างสอบราคาหรือเสนอราคาด้วยวิธีการทางอิเล็กทรอนิกส์ บริการงานด้านระบบไฟฟ้าแบบราคาคงที่ไม่จำกัดจำนวนด้วยวิธีการทางอิเล็กทรอนิกส์

(37) ประกอบกิจการเข้าประมูล ประกวดราคา สอบราคา เสนอราคา ด้วยวิธีการทางอิเล็กทรอนิกส์ เพื่อให้บริการงานตามที่กำหนดในวัตถุประสงค์ให้แก่มูลนิธิไฟฟ้าส่วนภูมิภาค บุคคล นิติบุคคล รัฐวิสาหกิจองค์กรและหน่วยงานของรัฐ

(38) ประกอบกิจการรับออกแบบ เขียนแบบก่อสร้าง งานสถาปัตยกรรม งานแบบพิมพ์ทางการก่อสร้าง รับผิดชอบโครงสร้างอาคาร โครงสร้างรากฐานอาคารและสิ่งก่อสร้าง

.....ประธานกรรมการ
.....กรรมการ
.....กรรมการ

(ลงชื่อ)..... พยาน
นางดารณี ส่องแก้ว

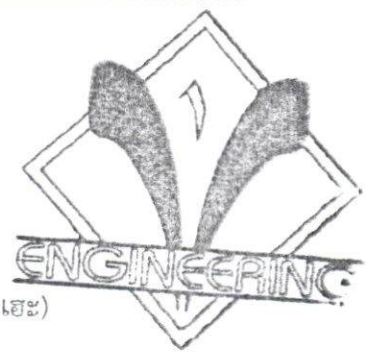

นายมุฮัมมัดยูโซะ บาเฮะ)
หุ้นส่วนผู้จัดการ



กรมพัฒนาธุรกิจการค้า กระทรวงพาณิชย์
Department of Business Development
Ministry of Commerce

ก้าวล้ำธุรกิจ
สู่ดิจิทัล

Leading Business
Towards Digital
Transformation



วัตถุประสงค์ของ ห้างหุ้นส่วน/บริษัท นี้ มี.....46.....ข้อ ดังนี้

Handwritten signature

() ทุกชนิด.....

(39) ประกอบกิจการรับลอกคุดคลอง รับจัดการบริหารระบบน้ำ

(40) ประกอบกิจการค้า จัดซื้อ จัดหา รับออกแบบติดตั้งให้บริการซ่อมแซม ดูแลระบบ

สื่อสาร ระบบโทรศัพท์วงจรปิด ระบบการให้บริการรักษาความปลอดภัย ระบบไฟฟ้าและระบบ อิเล็กทรอนิกส์อื่นใด เครื่องมือสื่อสารทุกชนิด รวมทั้งอะไหล่ วัสดุอุปกรณ์ทุกชนิด

(41) รับก่อสร้างงานอนุรักษ์ฟื้นฟูและพัฒนาแหล่งน้ำ

(42) ประกอบกิจการผลิตหรือจำหน่ายและติดตั้งผลิตภัณฑ์ไฟฟ้า แอลอีดีและ

ผลิตภัณฑ์ด้านประหยัดพลังงานอื่นๆ ฯลฯ ให้กับบุคคล นิติบุคคล รัฐวิสาหกิจ องค์กร และหน่วยงานภาครัฐ

(43) ประกอบกิจการผลิตหรือจำหน่ายและติดตั้งระบบพลังงานทดแทนทุกชนิด เช่น

ด้านพลังงานแสงอาทิตย์ ด้านพลังงานน้ำ ด้านพลังงานลม ฯลฯ ที่เกี่ยวข้องทั้งระบบให้ กับบุคคล นิติบุคคล รัฐวิสาหกิจ องค์กรและหน่วยงานของภาครัฐ

(44) ประกอบกิจการสถานีบริการน้ำมันเชื้อเพลิง และให้บริการซ่อมแซม บำรุงรักษา

ตรวจสอบยานพาหนะทุกประเภท

(45) ประกอบกิจการผลิตหรือจำหน่ายระบบประปา

(ลงชื่อ).....

(นายระเด่น กิ่งแก้ว)

ผู้จำหน่าย

(46) ประกอบกิจการผลิต จำหน่าย ติดตั้ง อุปกรณ์ระบบน้ำดื่มร้อนน้ำเย็น

(ลงชื่อ).....

(นายประจักษ์ วัฒนวิเศษ)

ผู้รับจ้าง

(ลงชื่อ).....

ปิยนพ

พยาน

(นางสาวภริรินทร์ ทองเทศ)

(ลงชื่อ).....

นางดารณี สอนแก้ว

พยาน

Handwritten signatures and names:
ประธานกรรมการ
กรรมการ
เลขาฯ



นายชูฮามัดยูไซะ บาเอะ
หุ้นส่วนผู้จัดการ





ห้างหุ้นส่วนจำกัด วิหนึ่ง เอ็นจิเนียริ่ง

141/24 (หมู่บ้านแสนดี) หมู่ 10 ต.สะเตงนอก อ.เมือง จ.ยะลา 95000

โทรศัพท์.073-227462 โทรสาร.073-227462 E-mail.

Vee1egn@gmail.com

หนังสือมอบอำนาจ

ที่ V1_117/2567

ทำที่ ห้างหุ้นส่วนจำกัด วิหนึ่ง เอ็นจิเนียริ่ง

วันที่ 10 มิถุนายน 2567

ข้าพเจ้าห้างหุ้นส่วนจำกัด วิหนึ่ง เอ็นจิเนียริ่ง โดย นายมุฮัมมัดยูโซะ บาเฮะตำแหน่ง
หุ้นส่วนผู้จัดการ ผู้มีอำนาจกระทำแทนห้างหุ้นส่วนจำกัด วิหนึ่ง เอ็นจิเนียริ่ง ขอมอบอำนาจให้
นางสาวอีลฮาม เจะเต็ง อายุ 38 ปี ตั้งบ้านเรือนอยู่เลขที่ 4/11 หมู่ที่ 2ตรอก/ซอย
.....ถนน..... ตำบล/แขวง บ่อผุด อำเภอ/เขต เกาะสมุย จังหวัด สุราษฎร์ธานี
ถือบัตรประจำตัวประชาชนเลขที่ 1.9506.00019.06.3 ออกให้ ณ ที่ว่าการอำเภอเกาะสมุย
เมื่อวันที่ 21 มิ.ย. 2566หมดอายุ 23 มิ.ย. 2574 เกี่ยวข้องเป็น พนักงาน เป็นผู้มีอำนาจกระทำ
การดังต่อไปนี้ ให้เป็นผู้มีอำนาจดำเนินการ ดังต่อไปนี้

1. เข้าร่วมเพื่อพิจารณาและมีอำนาจในการตัดสินใจเปลี่ยนแปลงแก้ไขแบบโครงการ
ขุดลอกสระน้ำมาแสด หมู่ที่ 4 ตำบลบ่อผุด อำเภอเกาะสมุย จังหวัดยะลา โดยวิธีคัดเลือก
(นางอารีเดบิ สละมณี)
2. ลงนามในแบบแปลนแก้ไขและนอกสครีนที่เกี่ยวข้องแทนข้าพเจ้า
นายกองศักดิ์การุญพรหมจังหวัดยะลา
(นางอรุณ นิลโคตร) (นางอรุณ นิลโคตร) (นางอรุณ นิลโคตร) (นางอรุณ นิลโคตร) (นางอรุณ นิลโคตร)

ข้าพเจ้าขอรับผิดชอบในการใด ๆ ที่ผู้รับมอบอำนาจได้กระทำลงไปในการนี้ทุกประการ โดยถือ
เสมือนหนึ่งว่า ข้าพเจ้าเป็นผู้กระทำเอง พร้อมกันนี้ข้าพเจ้าและผู้รับมอบอำนาจได้ลงลายมือชื่อไว้เป็น
หลักฐานต่อหน้าพยานข้างท้ายนี้

(ลงชื่อ) พยาน
(นางดารุณี สองแก้ว)

ลงชื่อ ผู้มอบอำนาจ
(นายมุฮัมมัดยูโซะ บาเฮะ) พยาน
(นางดารุณี สองแก้ว)

ลงชื่อ ผู้รับมอบอำนาจ
(นางสาวอีลฮาม เจะเต็ง)

ลงชื่อ พยาน
(นายสมาน บาเฮะ)

ลงชื่อ พยาน
(นางสาวซูไรดา บาเฮะ)



รายการเกี่ยวกับบ้าน

เล่มที่ 1

เลขรหัสประจำบ้าน 9501-018909-7

สำนักทะเบียนท้องถิ่น เทศบาลเมืองสะเตงนอก

รายการที่อยู่ 150/10 หมู่ที่ 10

ตำบลสะเตงนอก อำเภอเมืองยะลา จังหวัดยะลา

ชื่อหมู่บ้าน

ชื่อบ้าน

ประเภทบ้าน บ้าน

ลักษณะบ้าน

วันเดือนปีที่กำหนดบ้านเลขที่ 6 ธันวาคม พ.ศ. 2538

ลงชื่อ

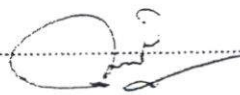
(นางฉัฐรินทร์ เคิ่ง)

นายทะเบียน

วันเดือนปีที่พิมพ์ทะเบียนบ้าน 3 กรกฎาคม พ.ศ. 2563

สำเนาถูกต้อง

(ลงชื่อ)

(นายระเด่น สมนะอ)

รองนายกองค์การบริหารส่วนจังหวัดยะลา ปฏิบัติหน้าที่นายก อบจ. ยะลา

(ลงชื่อ)

(นางสาวอิลอน เจงดิ่ง)

(นายมุฮัมมัดยูโซะ บาเฮะ)

(ลงชื่อ)

หัวหน้าผู้จัดการ

(นางสาววิรินทร์ ทองเท)

ENGINEERING

(ลงชื่อ)

9501-018909-7

นางดารณี สองนัยที่ 1

เล่มที่ 1 รายการบุคคลในบ้านของเลขรหัสประจำบ้าน

ชื่อ นายมุฮัมมัดยูโซะ บาเฮะ

สัญชาติ

ไทย

เพศ ชาย

เลขประจำตัวประชาชน 3-9410-00315-55-6

สถานภาพ เจ้าบ้าน

เกิดเมื่อ 1 มี.ค. 2521

หมายเลขโทรศัพท์มือถือ ชื่อ สีเยาะ

3-9410-00315-54-8

สัญชาติ ไทย

บัญชีให้กำเนิด ชื่อ เอกชัย

3-9410-00315-50-5

สัญชาติ ไทย

* มาจาก

60/4 หมู่ที่ 2 ต.กระโด

อ.ยะรัง จ.ปัตตานี เมื่อ 3 ก.ค. 2563



นายทะเบียน

(นางฉัฐรินทร์ เคิ่ง)

** โงที

นายทะเบียน

บัตรประจำตัวประชาชน Thai National ID Card
 เลขประจำตัวประชาชน Identification Number 1 9506 00019 06 3
 ชื่อตัวและชื่อสกุล น.ส. อิลฮาม เจะเต็ง
 Name Miss Elham
 Last name Jhedeng
 เกิดวันที่ 23 มิ.ย. 2528
 Date of Birth 23 Jun. 1985
 ศาสนา อิสลาม
 ที่อยู่ 4/11 หมู่ที่ 2 ต.ปอฝุด อ.เกาะสมุย
 จ.สุราษฎร์ธานี
 21 มิ.ย. 2566
 21 Jun. 2023
 วันออกบัตร
 Date of Issue
 (นางสาวอิลฮาม เจะเต็ง)
 เจ้าพนักงานอัยการ
 22 มิ.ย. 2574
 22 Jun. 2031
 วันหมดอายุ
 Date of Expiry
 9599-95-06211011

(ลงชื่อ)..... *Handwritten signature* **ผู้ว่าจ้าง**
 (นายระเด่น สมะแสง)

รองนายกองค์การบริหารส่วนตำบลท่าบ่อพิทักษ์ราชการแทน
 นายกองค์การบริหารส่วนตำบลท่าบ่อพิทักษ์ราชการ
 (ลงชื่อ)..... *Handwritten signature* **ผู้รับจ้าง**
 (นางสาวอิลฮาม เจะเต็ง)

สำเนาถูกต้อง

(ลงชื่อ)..... *Handwritten signature* พยาน

(นางสาวกวิรินทร์ ทองเทศ)

(นางสาวอิลฮาม เจะเต็ง) (ลงชื่อ)..... *Handwritten signature* พยาน

(นางดารณี สองแก้ว)

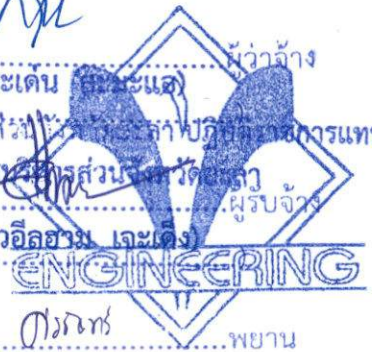

รายการเกี่ยวกับบ้าน

เล่มที่ 1

เลขรหัสประจำบ้าน

8404-011048-0

สำนักทะเบียน

ท้องถิ่นเทศบาลเมืองเกาะสมุย

รายการที่อยู่ 4/11 หมู่ที่ 2

ถนนบรมขลิบลีถุญหาญ/วังวัด

ตำบลบ่อผุด อำเภอเกาะสมุย จังหวัดสุราษฎร์ธานี

ชื่อหมู่บ้าน

ชื่อบ้าน

ประเภทบ้าน บ้าน

ลักษณะบ้าน

วันเดือนปีที่กำหนดบ้านเลขที่

12 กุมภาพันธ์ 2535

แจ้งความตามคำร้องที่ 1068, ๑๗

ลงชื่อ

(Signature)

นายทะเบียน

ลว. 2 3. 1. ๒๗

(น.ส. กิตติพัทธ์ ใจกว้าง)

วันเดือนปีที่พิมพ์ทะเบียนบ้าน 2 มีนาคม 2555

(ลงชื่อ).....

(นายระเด่น

รองนายกองค์การบริหารส่วนตำบลเกาะสมุย

(ลงชื่อ).....

(นางสาวอัสลาม ใจดี)

ENGINEERING

เลขที่

รายการบุคคลในบ้านของเลขรหัสประจำบ้าน

8404-011048-0

(นางสาวอัสลาม ใจดี)

น.ส. อัสลาม ใจดี

สัญชาติ

ไทย

(ลงชื่อ).....

เกิดเมื่อ

(นางสาวกรวิมล ใจดี)

เลขประจำตัวประชาชน

1-9506-00019-06-3

สถานภาพ

ผู้อาศัย

3-9506-00157-59-4

ไทย

มารดาผู้ให้กำเนิด ชื่อ

อามีเ็นาะ

บิดาผู้ให้กำเนิด ชื่อ

มะ

3-9506-00174-12-0

(ลงชื่อ).....

นางศรณี สอนแก้ว

* นางจำก

86/1 หมู่ที่ 3 ต.บาสอ

แจ้งย้ายปลานุกราง

อ.รามัน จ.ยะลา เมื่อ 9 ก.ย. 2556

(น.ส. กิตติพัทธ์ ใจกว้าง)

** ไปที่

นายทะเบียน

สำเนาถูกต้อง

(Signature)

(นางสาวอัสลาม ใจดี)



โครงการชุดลอกสระน้ำมาแฮ

หมู่ที่ 4 ตำบลบึงอ้มิ่ง อำเภอรามัน จังหวัดยะลา

"พัฒนาองค์กร พัฒนาเศรษฐกิจ เสริมสร้างเครื่องชั่งแบบอิเล็กทรอนิกส์เพื่อการพาณิชย์"

(ลงชื่อ).....ผู้จ้าง
(นายระเด่น สอนอ)
นายกองค์การบริหารส่วนจังหวัดยะลา
(ลงชื่อ).....ผู้รับจ้าง
(นางสาวอิสลาม สะเต็ง)
(ลงชื่อ).....พยาน
(นางสาวภีรรินทร์ ทองเทศ)
(ลงชื่อ).....พยาน
นางดารุณี สองแก้ว



หมายเหตุ

1. ดูหมายเหตุและแบบประกอบในแบบหมายเลข
2. ความยาวของสระที่ขุดลอก 110 เมตรตาม C แนวเส้นสำรวจ ของความยาวสระทั้งหมดประมาณ 210.00 เมตร
3. ให้ตกแต่งตลิ่งและลำน้ำบริเวณให้เข้ากับลำน้ำ และตลิ่งเดิมตามความเหมาะสมในสนาม โดยต้องไม่กระทบกับความมั่นคงแข็งแรงของอาคารเดิมและไม่ควรมีความชันเกินกว่า 1 : 1 (ตั้ง : ราบ)
4. แนวการขุดลอกอาจมีการเปลี่ยนแปลง ตามสภาพพื้นที่จริงโดยปริมาณงานต้องไม่น้อยกว่าที่กำหนด ทั้งนี้ให้ขึ้นอยู่กับดุลยพินิจของช่างควบคุมงาน
5. แนวเขต ขอื่นอยู่กับสภาพพื้นที่

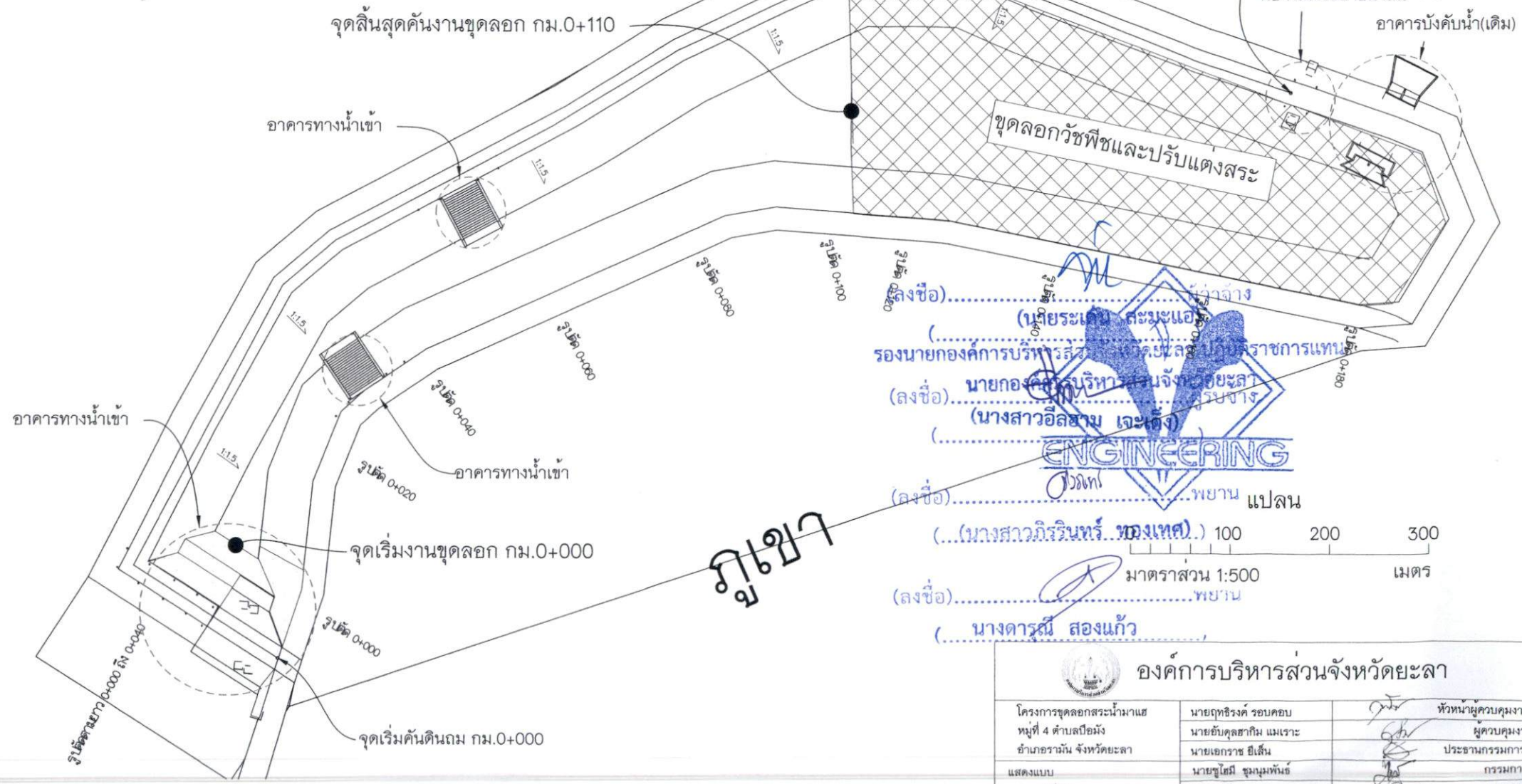

ภูเขา

..... (ลงชื่อ).....
 (นายระเด่น สะมะแอ)
 รองนายกองค์การบริหารส่วนจังหวัดยะลา
 (ลงชื่อ).....
 (นางสาวอัสลาม เจ๊ะตั้ง)
 (นางสาวอัสลาม เจ๊ะตั้ง)
ENGINEERING
 (ลงชื่อ).....
 (นางสาววิรินทร์ ทองเทศ)
 (นางสาววิรินทร์ ทองเทศ)
 100 200 300
 1:500
 (ลงชื่อ).....
 (นางดารณี สองแก้ว)

 องค์การบริหารส่วนจังหวัดยะลา		
โครงการขุดลอกสระน้ำมาเส หมู่ที่ 4 ตำบลป้อมมัง อำเภอรามัน จังหวัดยะลา	นายฤทธิรงค์ รอบคอบ นายอับดุลฮาซิม แมะเราะ นายเอกราช ยีเส้น	หัวหน้าผู้ควบคุมงาน ผู้ควบคุมงาน ประธานกรรมการฯ
แสดงแบบ แปลน	นายชูไสมิ ชูมูหพันธ์ นายอาหมัน ตาละ	กรรมการ กรรมการ
แผ่นที่ 1	เลขที่แบบ	ว/ค/ป.....

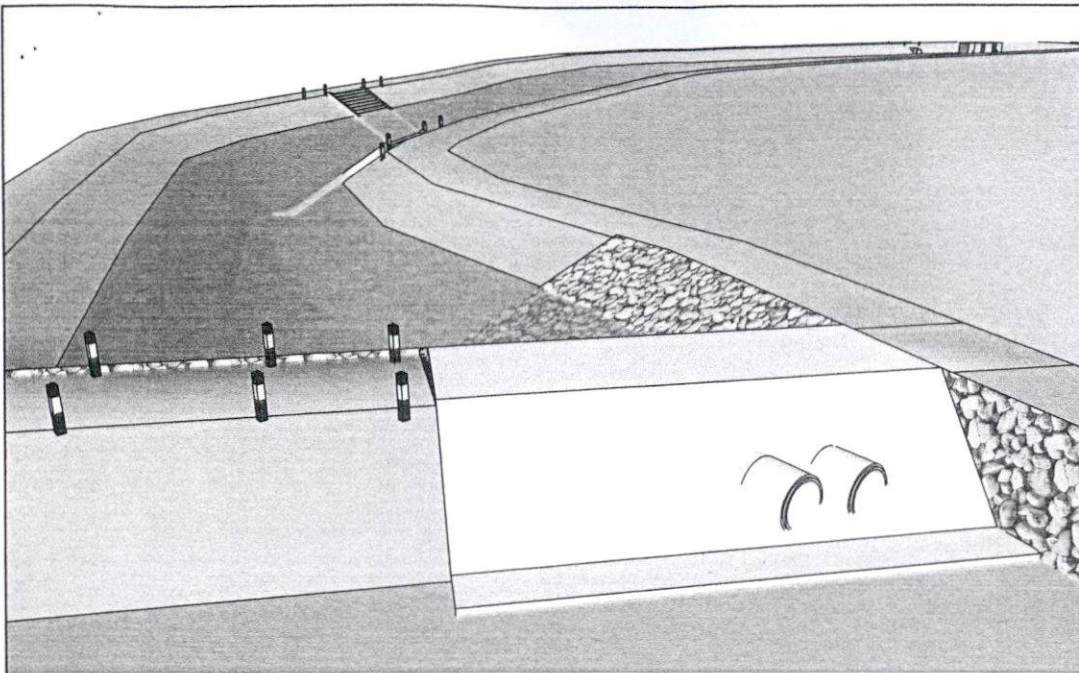

อาคารทางน้ำเข้าด้านหน้า 3 มิติ
 มาตรฐาน no scale

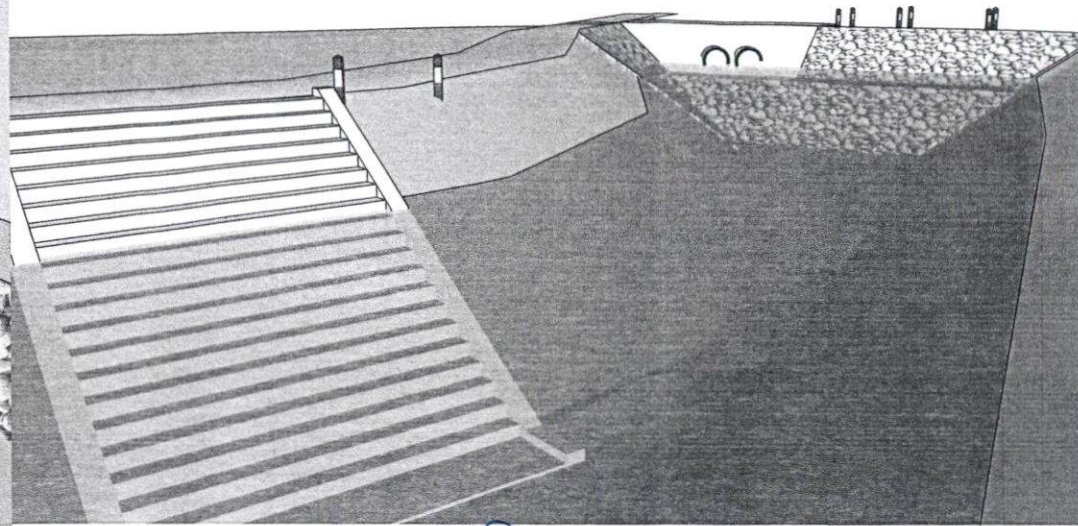

อาคารทางน้ำเข้าด้านหลัง 3 มิติ
 มาตรฐาน no scale

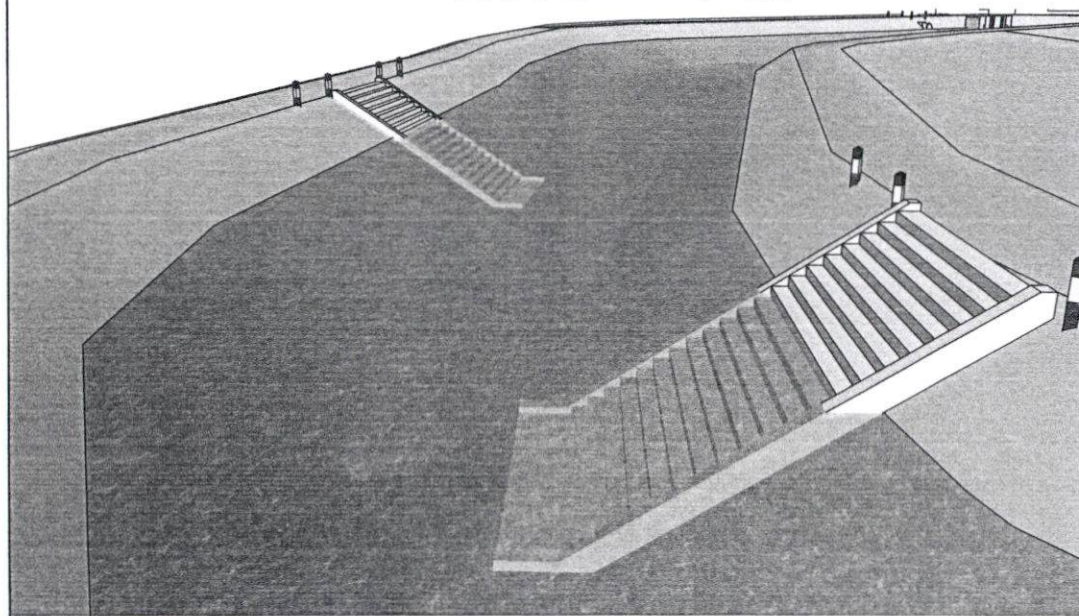

บันไดลงสระน้ำ 3 มิติ
 มาตรฐาน no scale

(ลงชื่อ).....ผู้บังคับ
 (นายระเด่น สละแอ)
 รองนายกองค์การบริหารส่วนจังหวัดยะลา ปฏิบัติราชการแทน
 (ลงชื่อ).....ผู้บังคับ
 (นางสาวอัสฮาม อะเด็ง)
 (.....)
 (ลงชื่อ).....พยาน
 (นางสาวภริรินทร์ ทองเทศ)
 (.....)
 (ลงชื่อ).....พยาน
 (นางดารุณี สองแก้ว)



 องค์การบริหารส่วนจังหวัดยะลา		
โครงการขุดลอกสระน้ำนาแสด หมู่ที่ 4 ตำบลป้อมม่วง อำเภอรามัน จังหวัดยะลา	นายฤทธิรงค์ รอบคอบ นายอับดุลฮาकिม แมเราะ นายเอกราช ยีเด็น	หัวหน้าผู้ควบคุมงาน ผู้ควบคุมงาน ประธานกรรมการ
แสดงแบบ ISO แปลน	นายสุไฮมี ซุหมะหมัด นายฮามัน ตาละ	กรรมการ กรรมการ
แผ่นที่ 2	เลขที่แบบ	ว/ค/ป.....

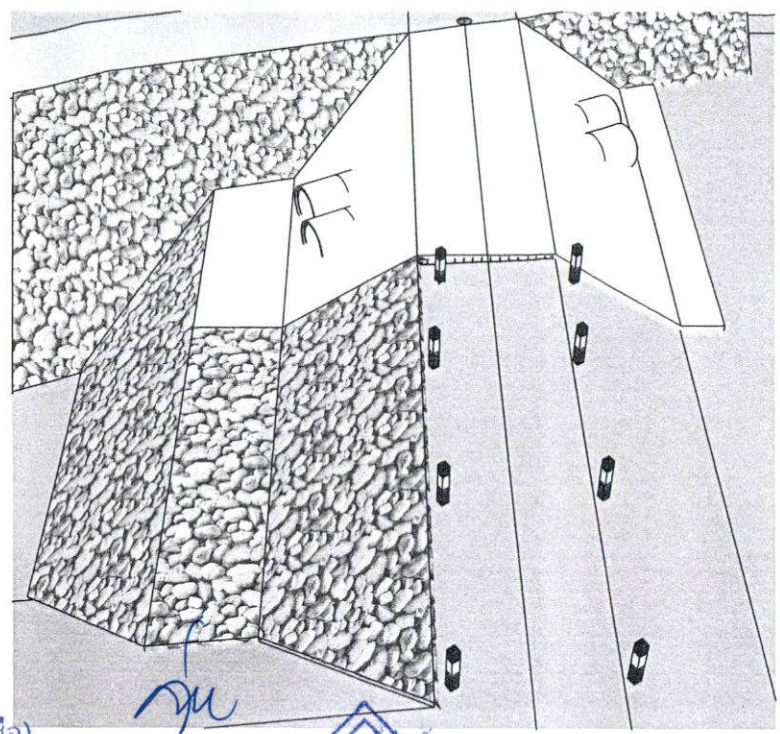
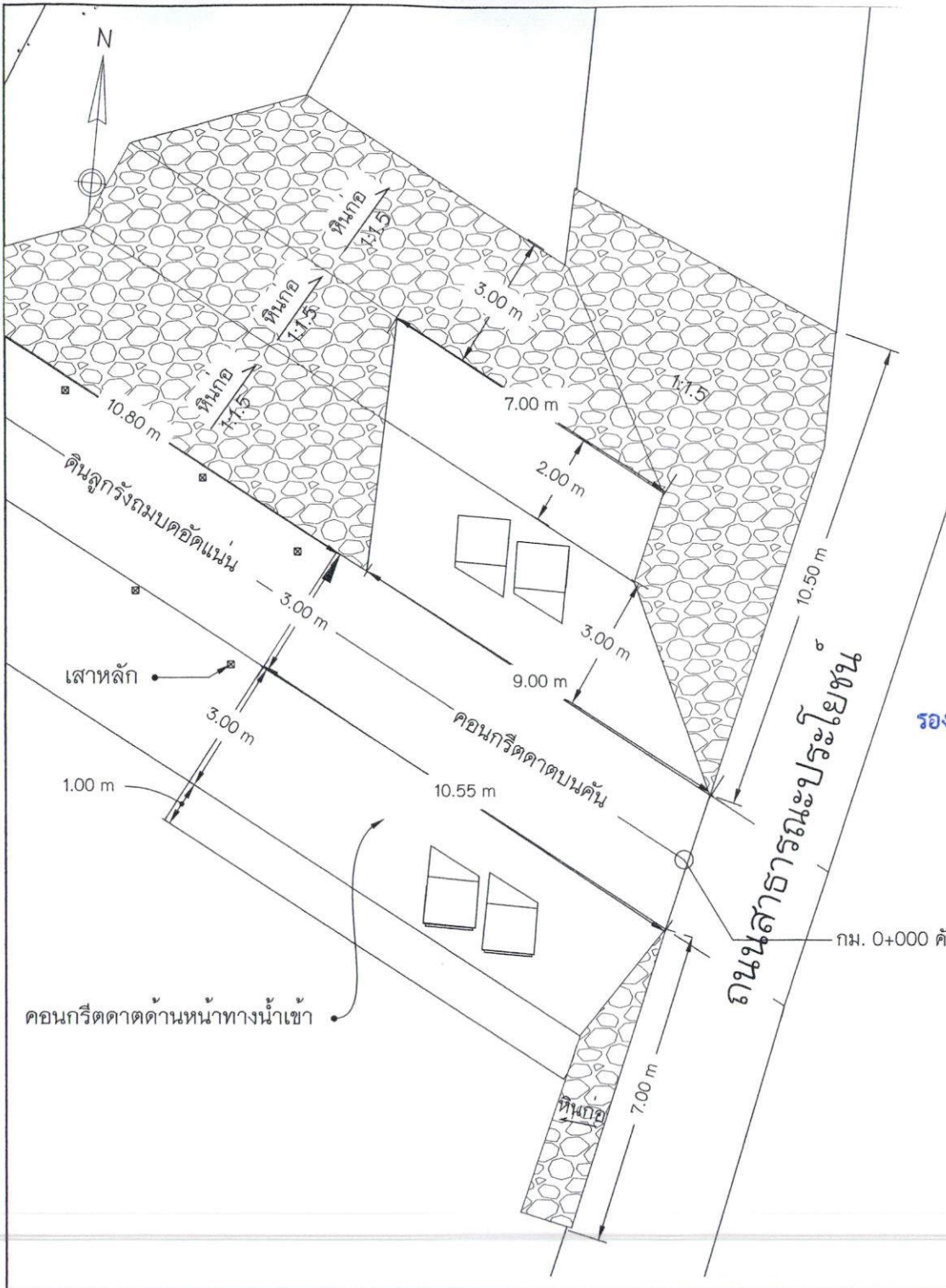

(ลงชื่อ).....ผู้จ้าง
 (นายระเด่น สอนอ)

รองนายกองค์การบริหารส่วนจังหวัด.....ผู้รับราชการแทน

(ลงชื่อ).....ผู้ว่าราชการจังหวัด
 (นางสาวอ้อยมณี สอนอ)

(ลงชื่อ).....พยาน
 (นางสาวกิริรินทร์ ทองเทศ) แปลน

(ลงชื่อ).....พยาน
 (นางดารุณี สองแก้ว)

มาตราส่วน 1:500 L เมตร

องค์การบริหารส่วนจังหวัดยะลา		
โครงการขุดลอกสระน้ำมาเซ	นายฤทธิรงค์ รอบคอบ	หัวหน้าผู้ควบคุมงาน
หมู่ที่ 4 ตำบลป้อมมัง	นายชัยคุลชาภิณ เมระระ	ผู้ควบคุมงาน
อำเภอธารามัน จังหวัดยะลา	นายเอกราช ยี่เส้น	ประธานกรรมการฯ
แสดงแบบ	นายฐิติณี ชูหมั่นพันธ์	กรรมการ
อาคารทางน้ำเข้า	นายฮานัน ดาละ	กรรมการ
แผ่นที่ 3	เลขที่แบบ	ว/คป.....

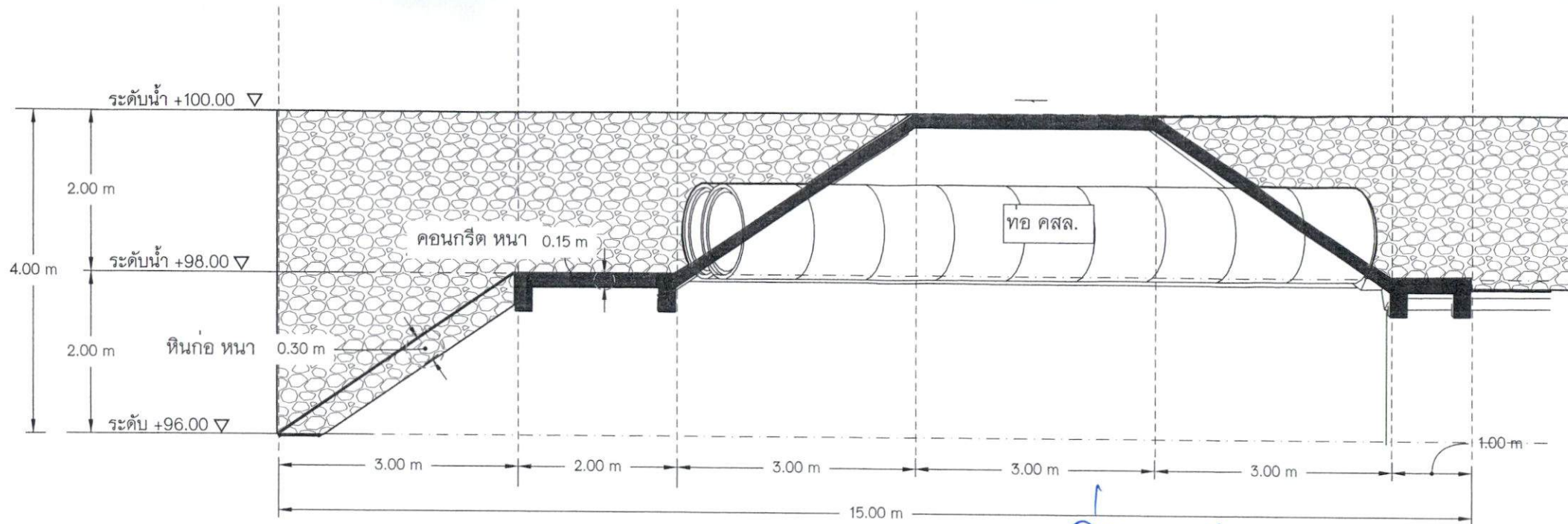

รูปตัดอาคารทางน้ำเข้า
 มาตรฐาน (ลงชื่อ) 1:50

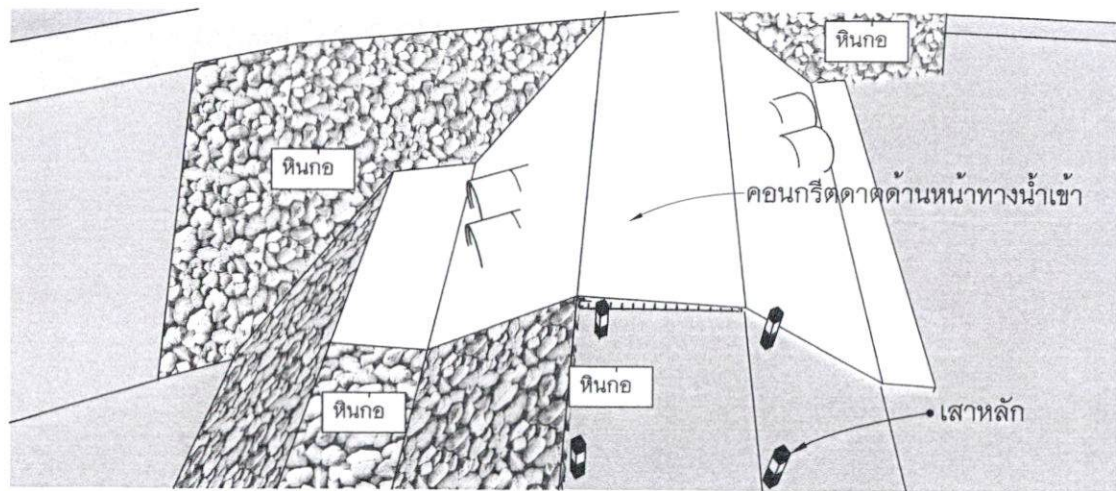

หินเรียง กับ เ็นคอนกรีต 3 มิติ
 มาตรฐาน no scale

.....ผู้ว่าจ้าง
 (นายระเด่น กะมะนอ)
 รองนายกองค์การบริหารส่วนจังหวัดยะลา อบต.รางจางแทน
 (ลงชื่อ) นายก่อเกียรติ ประหาร ส่วนงานบริหารทั่วไป
 (นางสาวอ้อฮวน เวเนียง)
ENGINEERING
 (ลงชื่อ)พยาน
 (นางสาวกิริรินทร์ ทองเทศ)
 (ลงชื่อ)พยาน
 (นางศรณี สONGแก้ว)

องค์การบริหารส่วนจังหวัดยะลา		
โครงการขุดลอกสระน้ำมาแสบ หมู่ที่ 4 ตำบลป้อมมังช้าง อ.กรวยมนัน จ.ยะลา	นายฤทธิรงค์ รอบคอบ นายอัปคุลยาภิม แมระเว นายเอกราช ยี่เส้น	หัวหน้าผู้ควบคุมงาน ผู้ควบคุมงาน ประธานกรรมการ
แสดงแบบ ISO อาคารทางน้ำเข้า	นายชูโชติ ชูบุญพันธ์ นายอามัน ตาละ	กรรมการ กรรมการ
แผ่นที่ 4	เลขที่แบบ	วคป.....

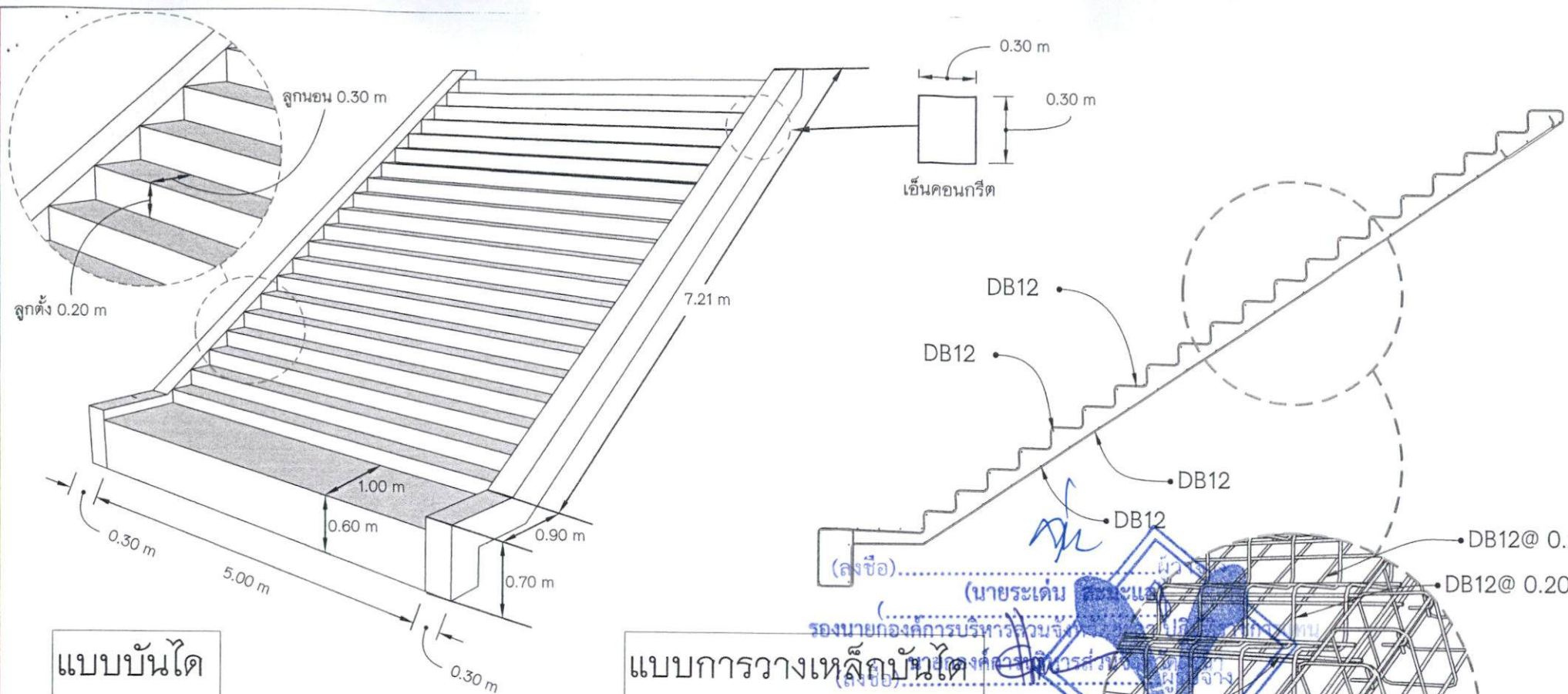

แบบบันได

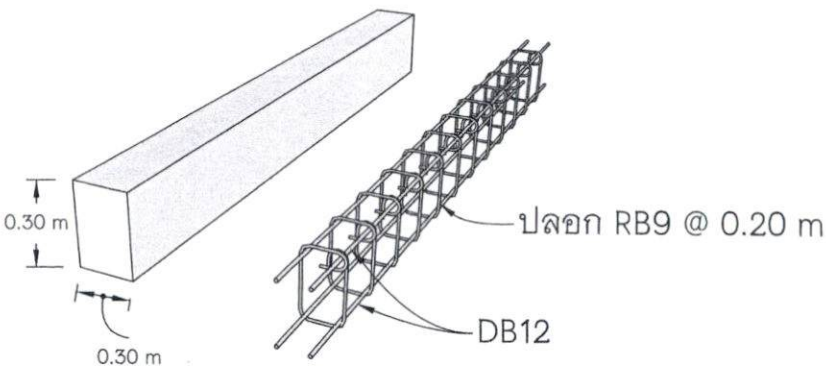

แบบเอ็นคอนกรีตพร้อมการวางเหล็ก

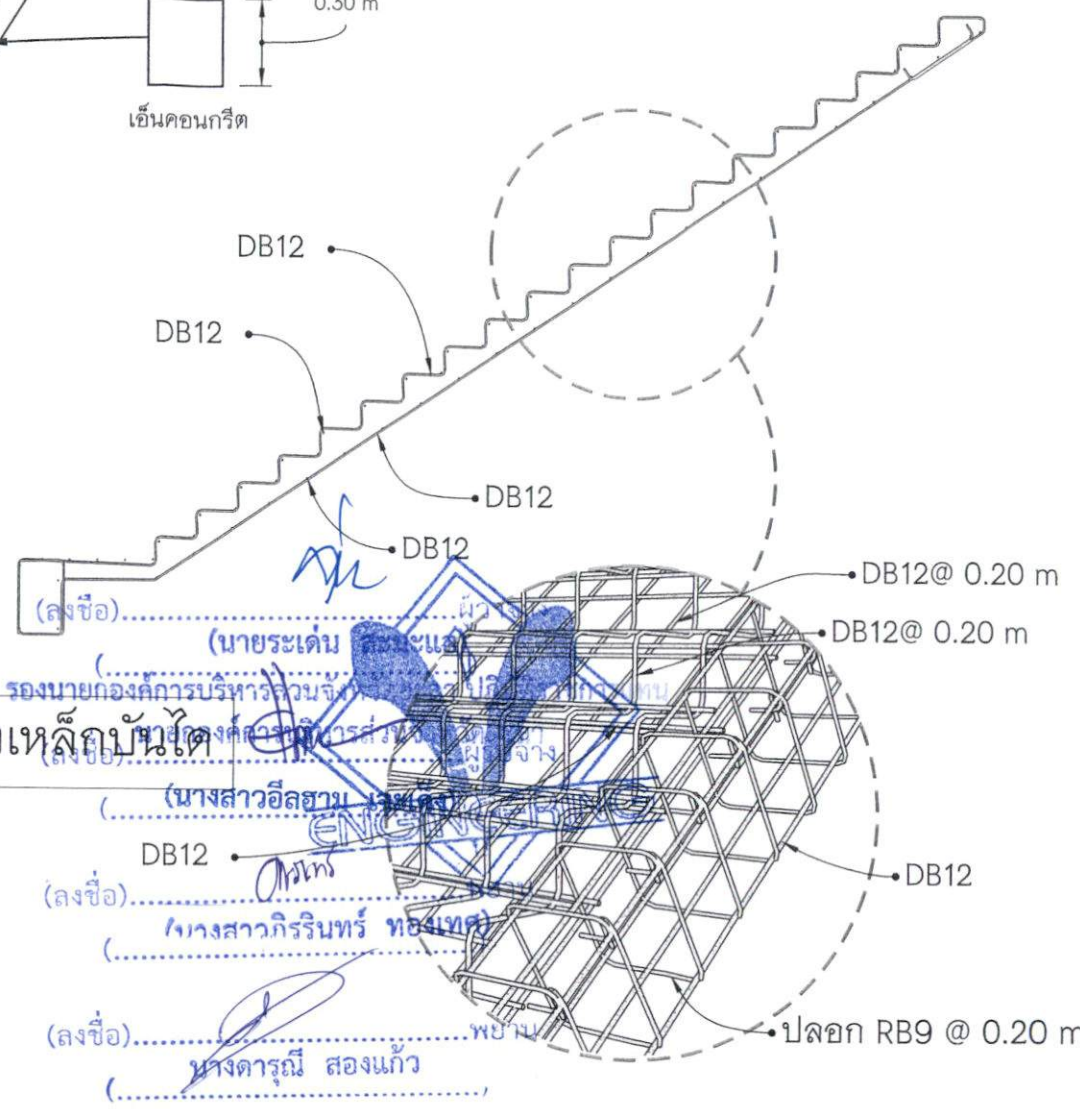

แบบการวางเหล็กบันได

(ลงชื่อ).....
 (นายระเด่น)
 รองนายกองค์การบริหารส่วนจังหวัดยะลา
 (นางสาวอัสลาม)
 (นางสาวกรรินทร์ ทองเทศ)
 (ลงชื่อ).....
 (นางดารณี สองแก้ว)
 พยาบาล

 องค์การบริหารส่วนจังหวัดยะลา		
โครงการชุดลอกสระน้ำมาแสบ หมู่ที่ 4 ตำบลป้อมม่วง อำเภอรามัน จังหวัดยะลา	นายสุทธิรงค์ รอบคอบ นายอัปดุลฮากิม แมงเงาะ นายเอกราช ยี่เส้น	หัวหน้าควบคุมงาน ผู้ควบคุมงาน ประธานกรรมการฯ
แสดงแบบ ขยายบันได,เอ็นคอนกรีต	นายจุลชีพ ชุมภูพันธ์ นายอานัน ตาละ	กรรมการ กรรมการ
แผ่นที่ 5	เลขที่แบบ	ว/ด/ป.....

เหล็ก RB9 @ 0.20 m #

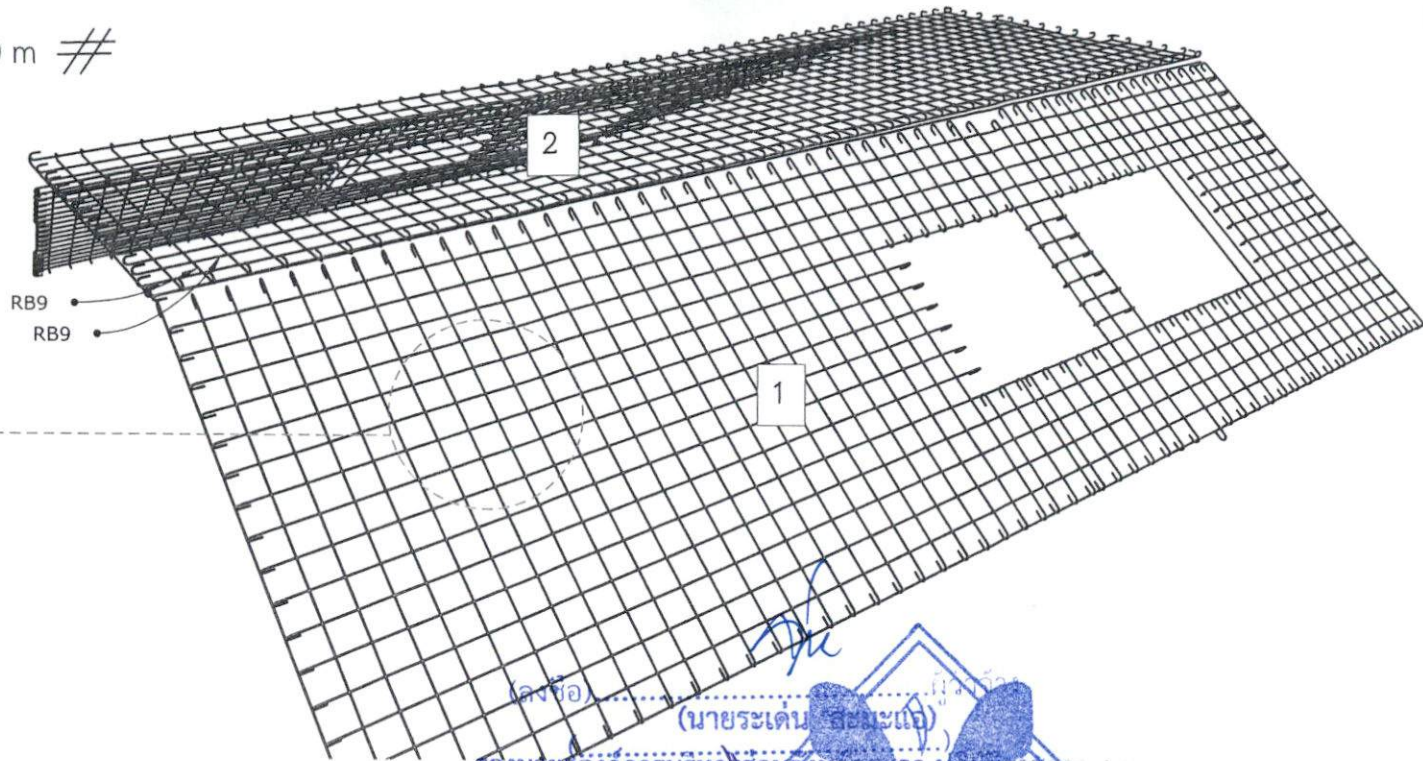
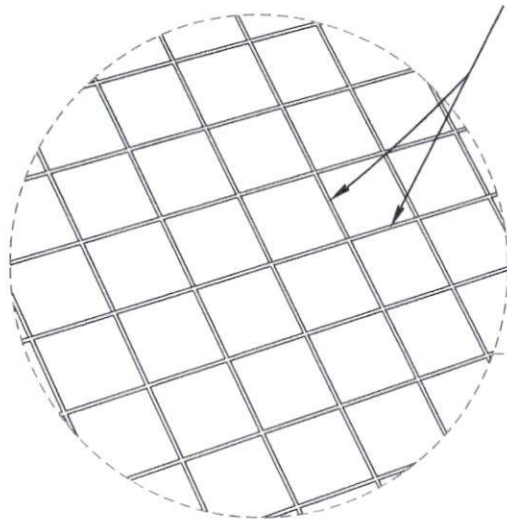

แบบขยายการวางเหล็ก

(ลงชื่อ).....
 (นายระเด่น สอนะแจ)
 รองนายกองค์การบริหารส่วนจังหวัดยะลา
 (นางสาวอริสราณี ละมั่ง)
 (นางสาวกริรินทร์ ทองเทต)
ENGINEERING

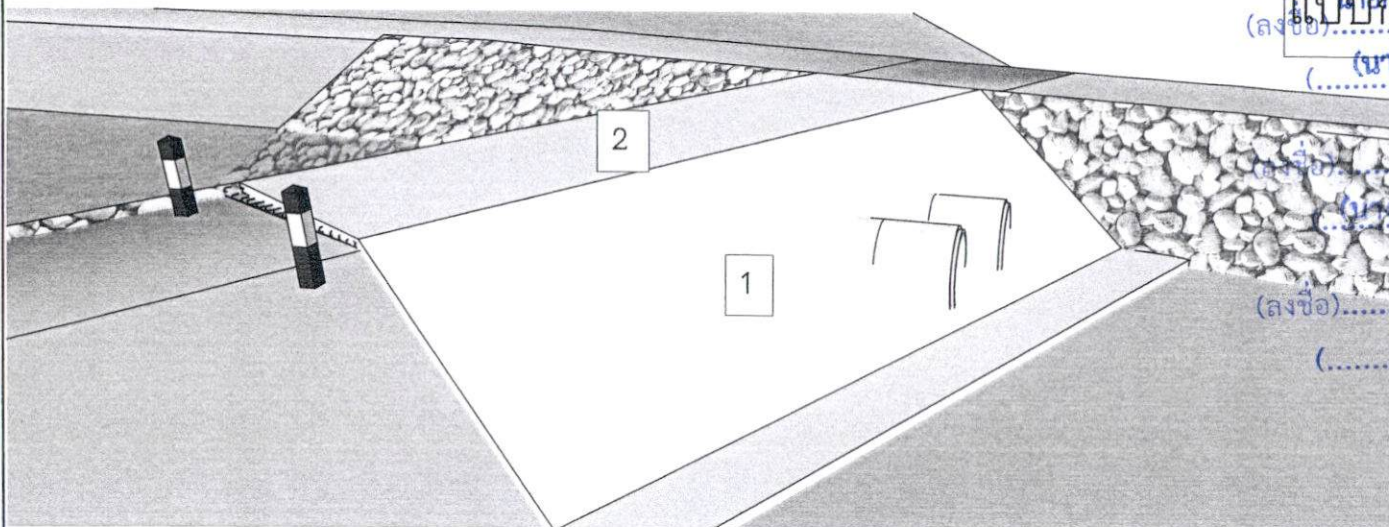

คอนกรีตลาดทางน้ำเข้า 3 มิติ

มาตราส่วน no scale

 องค์การบริหารส่วนจังหวัดยะลา		
โครงการชุดลอกสระน้ำมาแสบ หมู่ที่ 4 ตำบลป้อมัง อำเภอราษีไศล จังหวัดยะลา	นายฤทธิรงค์ รอบคอบ นายอัฒคสุภากิน แมงระ นายเอกราช ยี่เส้น นายชูชัย ชูมณพันธ์ นายอามัน ดาละ	หัวหน้าผู้ควบคุมงาน ผู้ควบคุมงาน ประมาณการ ประมาณการ
แสดงแบบ เหล็กทางน้ำเข้า	นายชวรัตน์ สอนะแจ	นายชวรัตน์ สอนะแจ
แผ่นที่ 6	เลขที่แบบ	ว/ค/ป.....

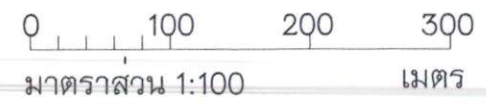
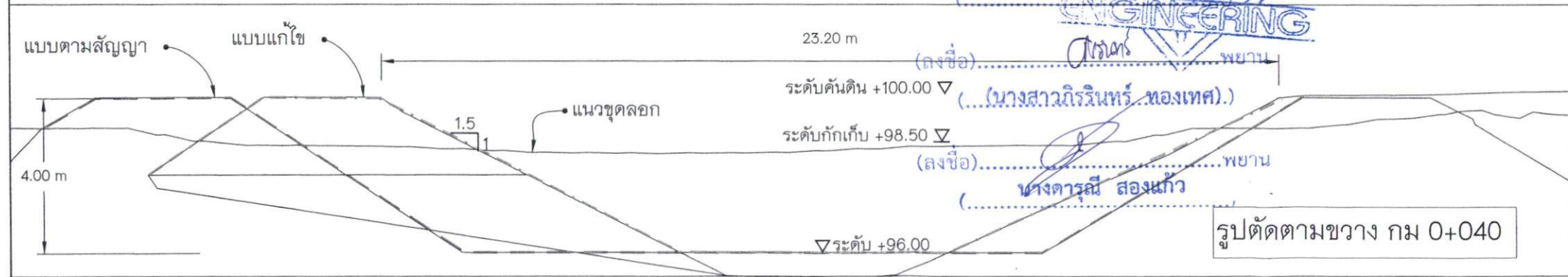
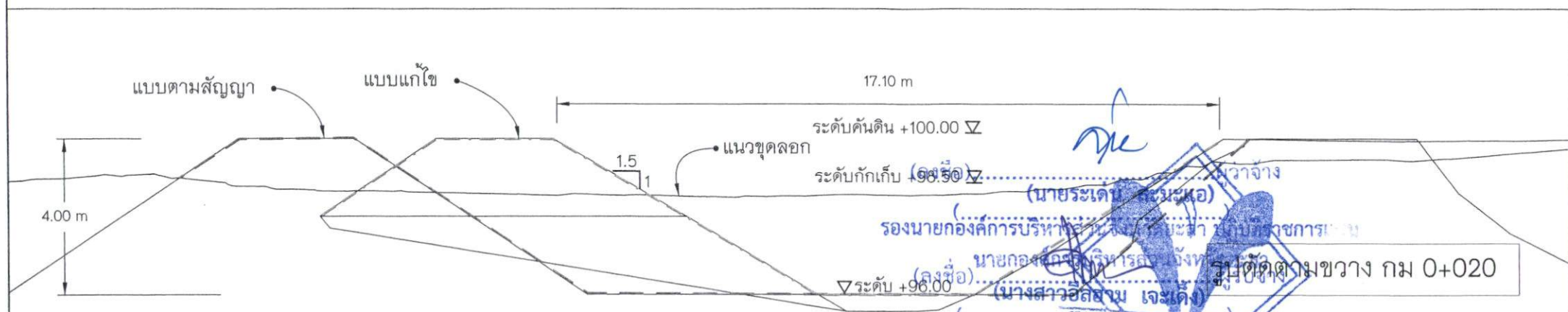
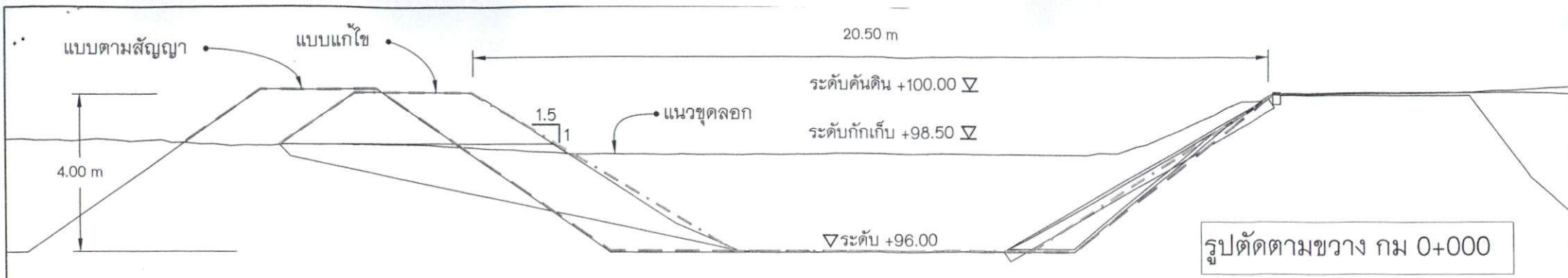

องค์การบริหารส่วนจังหวัดยะลา		
โครงการขุดลอกสระน้ำมาแสะ	นายฤทธิรงค์ รอบคอบ	หัวหน้าผู้ควบคุมงาน
หมู่ที่ 4 ตำบลป้อมัง	นายอัปคุลยาภิณ แมวระ	ผู้ควบคุมงาน
ตำบลยารวมัน จังหวัดยะลา	นายเอกกรวย ยี่เส้น	ประธานกรรมการ
แสดงแบบ	นายชูชีพ ชูหมั่นพันธ์	กรรมการ
รูปตัด 0+000 ถึง 0+040	นายฮานัน ดาละ	กรรมการ
แผ่นที่ 7	เลขที่แบบ	ว/ค/ป.....

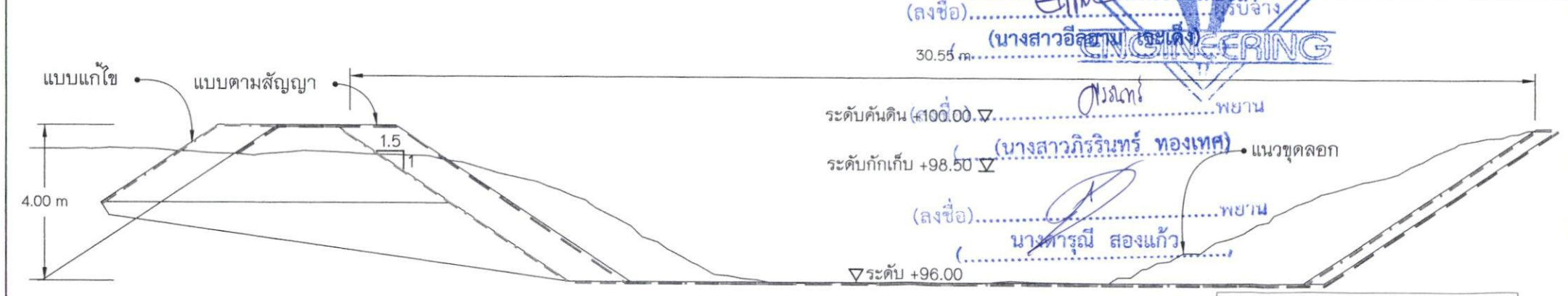
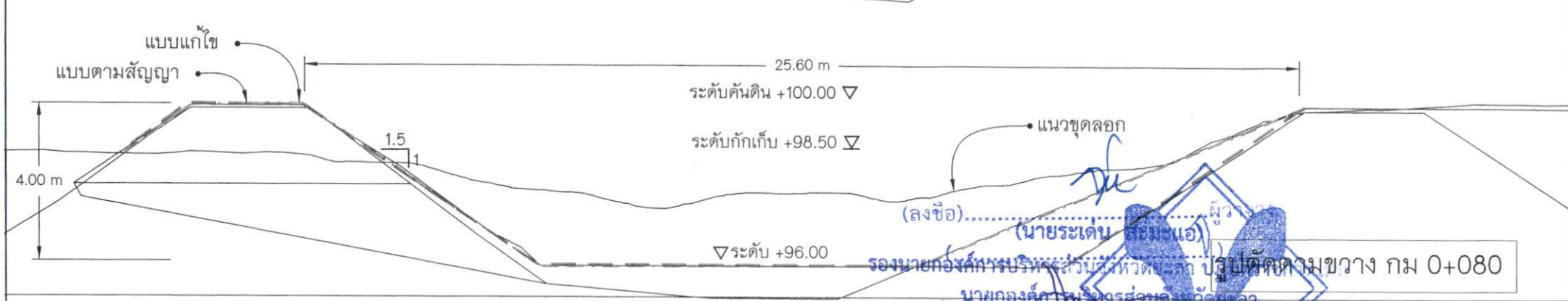
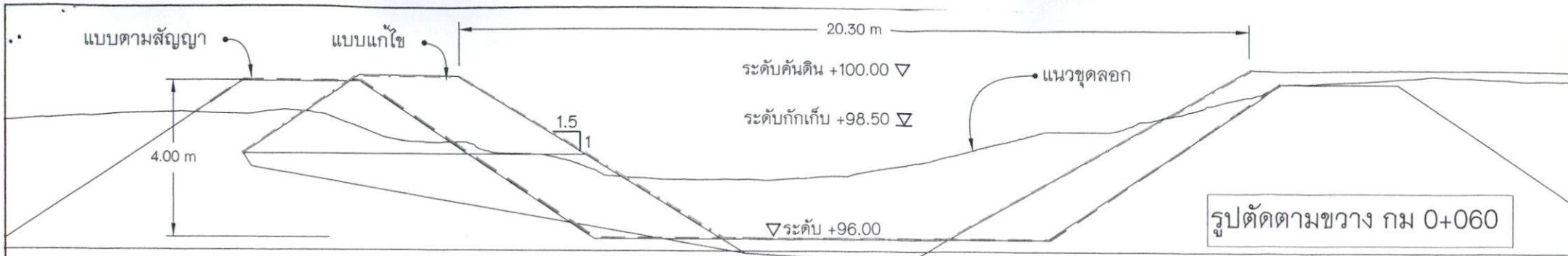

(ลงชื่อ).....
(นายระเด่น ยิ้มแอ)
รองนายกองค์การบริหารส่วนจังหวัดยะลา
(นางสาวอัญญา ละเอียด)
นายกองค์การบริหารส่วนจังหวัดยะลา
30.55 m.....
นางเทวี พยาน
(นางสาวภริรินทร์ ทองเทศ)
(ลงชื่อ)..... พยาน
นางดารุณี สองแก้ว

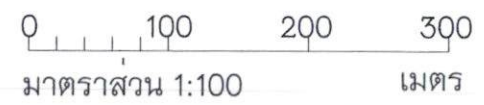

 องค์การบริหารส่วนจังหวัดยะลา		
โครงการ खुดลอกสะพานมาเข หมู่ที่ 4 ตำบลป้อมัง อำเภอธารวม จังหวัดยะลา	นายฤทธิรงค์ รอบคอบ นายอับดุลฮากิม แมเราะ นายเอกราช สีเส้น นายชูไสมิ ชูมูพันธ์	หัวหน้าผู้ควบคุมงาน ผู้ควบคุมงาน ประธานกรรมการ กรรมการ
แสดงแบบ รูปตัด 0+060 ถึง 0+100 แผ่นที่ 8	นายอรามัน ดาละ เลขที่แบบ	กรรมการ กรรมการ ว.ค.ป.....

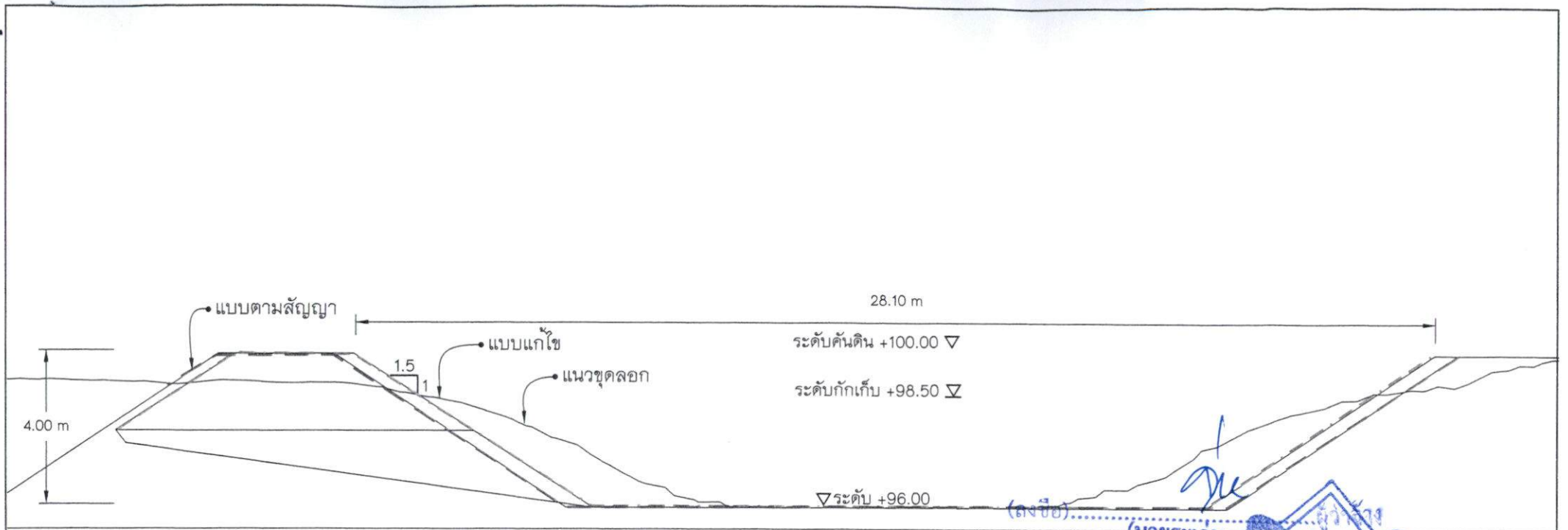

รูปตัดตามขวาง กม 0+120

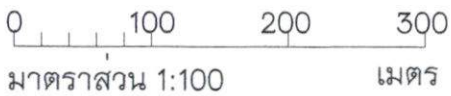

(ลงชื่อ).....
 (นายระเด่น สอนมอ)
 รองนายกองค์การบริหารส่วนจังหวัดยะลา
 (ลงชื่อ).....
 (นางสาวอิสลาม ละเค็ง)
 (ลงชื่อ).....
 (นางสาวภริรินทร์ ทองเทศ)
 (ลงชื่อ).....
 นางดารุณี สองแก้ว



องค์การบริหารส่วนจังหวัดยะลา		
โครงการชุดลอกสะพานน้ำมาแสบ หมู่ที่ 4 ตำบลป้อมัง อำเภอรามัน จังหวัดยะลา	นายฤทธิรงค์ รอบคอบ นายชัยคุลยาภิรม แมระ นายเอกกราช ยี่เฒ่า	หัวหน้าผู้ควบคุมงาน ผู้ควบคุมงาน ประธานกรรมการฯ
แสดงแบบ รูปตัด 0+120	นายชูไฮมี ชูหมั่นพันธ์ นายชยามัน ตาละ	กรรมการ กรรมการ
แผ่นที่ 9	เลขที่แบบ	ว/ค/ป.....