

สัญญาจ้างก่อสร้าง

สัญญาเลขที่ ๐๐๐๗๗/๒๕๖๘

สัญญาฉบับนี้ทำขึ้น ณ องค์การบริหารส่วนจังหวัดยะลา ตำบลสะเตง อำเภอเมืองยะลา จังหวัดยะลา เมื่อวันที่ ๑๒ ธันวาคม ๒๕๖๗ ระหว่าง องค์การบริหารส่วนจังหวัดยะลา โดย นายเฉลิมพล เรืองเรืองกุลฤทธิ์ ตำแหน่ง รองนายกองค์การบริหารส่วนจังหวัดยะลา ปฏิบัติราชการแทน นายกองค์การบริหารส่วนจังหวัดยะลา ซึ่งต่อไปในสัญญานี้เรียกว่า "ผู้ว่าจ้าง" ฝ่ายหนึ่ง กับ ห้างหุ้นส่วนจำกัด ประเสริฐเบตงการโยธา ซึ่งจดทะเบียนเป็นนิติบุคคล ณ สำนักงานทะเบียนหุ้นส่วนบริษัทกลาง กรมพัฒนาธุรกิจการค้า กระทรวงพาณิชย์ มีสำนักงานใหญ่ตั้งอยู่ เลขที่ ๑๑๔ ถนนมงคลประจักษ์ ตำบลเบตง อำเภอเบตง จังหวัด ยะลา โดย นายประเสริฐ ลิมศิริรัมย์ ผู้มีอำนาจลงนามผูกพันนิติบุคคลปรากฏตามหนังสือรับรองของ สำนักงานทะเบียนหุ้นส่วนบริษัทกลาง กรมพัฒนาธุรกิจการค้า กระทรวงพาณิชย์ ที่ ๑๐๐๙๒๒๑๐๑๖๙๔ ลงวันที่ ๒๒ พฤศจิกายน ๒๕๖๗ แนบท้ายสัญญานี้ ซึ่งต่อไปในสัญญานี้เรียกว่า "ผู้รับจ้าง" อีกฝ่ายหนึ่ง

คู่สัญญาได้ตกลงกันมีข้อความดังต่อไปนี้

ข้อ ๑. ข้อตกลงว่าจ้าง

ผู้ว่าจ้างตกลงจ้างและผู้รับจ้างตกลงรับจ้างทำงาน ก่อสร้างสะพานคอนกรีตเสริมเหล็ก รหัสทางหลวงท้องถิ่น ยล.ถ. ๑-๐๐๖๔ บ้าน กม.๓๘ - บ้านนากอ ตำบลอัยเยอร์เวง อำเภอเบตง จังหวัดยะลา โดยวิธีคัดเลือก ขนาดกว้าง ๗.๐๐ เมตร ยาว ๒๐.๐๐ เมตร (ไม่มีทางเท้า) งานผิวทางคอนกรีตเสริมเหล็ก กว้าง ๖.๐๐ เมตร ยาว ๑๐๐.๐๐ เมตร หนา ๐.๑๕ เมตร โหล่ทางกว้างข้างละ ๐.๐๐ - ๑.๐๐ เมตร หรือพื้นที่ผิวจราจรไม่น้อยกว่า ๖๐๐.๐๐ ตารางเมตร (ตามแบบอบจ.ที่กำหนด) ณ ถนนรหัสทางหลวงท้องถิ่น ยล.ถ. ๑-๐๐๖๔ บ้าน กม.๓๘ - บ้านนากอ ตำบลอัยเยอร์เวง อำเภอเบตง จังหวัดยะลา ตามข้อกำหนดและเงื่อนไขแห่งสัญญานี้รวมทั้งเอกสารแนบท้ายสัญญา

ผู้รับจ้างตกลงที่จะจัดหาแรงงานและวัสดุ เครื่องมือเครื่องใช้ ตลอดจนอุปกรณ์ต่างๆ ชนิดดีเพื่อใช้ในการจ้างตามสัญญานี้

(ลงชื่อ).....ผู้ว่าจ้าง

(นายเฉลิมพล เรืองเรืองกุลฤทธิ์)

รองนายกองค์การบริหารส่วนจังหวัดยะลา ปฏิบัติราชการแทน

นายกองค์การบริหารส่วนจังหวัดยะลา

(ลงชื่อ).....ผู้รับจ้าง

(นายประเสริฐ ลิมศิริรัมย์)



ข้อ ๒. เอกสารอันเป็นส่วนหนึ่งของสัญญา

เอกสารแนบท้ายสัญญาดังต่อไปนี้ให้ถือเป็นส่วนหนึ่งของสัญญา

๒.๑ ผนวก ๑ แบบป้ายประชาสัมพันธ์และแบบแปลน จำนวน ๒๓ (ยี่สิบสาม) หน้า

๒.๒ ผนวก ๒ รายการละเอียดการแบ่งงวดงาน จำนวน ๒ (สอง) หน้า

๒.๓ ผนวก ๓ ใบแจ้งปริมาณงานและราคาและใบใญ่ชี้รายการก่อสร้าง จำนวน ๒ (สอง) หน้า

๒.๔ ผนวก ๔ ใบเสนอราคาและบันทึกการต่อรองราคา จำนวน ๓ (สาม) หน้า

๒.๕ ผนวก ๕ สัญญาแบบปรับราคาได้ (ค่า K) จำนวน ๒ (สอง) หน้า

๒.๖ ผนวก ๖ หนังสือรับรองผู้ประกอบการวิชาชีพวิศวกรรมควบคุมและหนังสือรับรองของช่างผู้ควบคุมการก่อสร้าง จำนวน ๖ (หก) หน้า

๒.๗ ผนวก ๗ เงื่อนไขรายละเอียดการใช้พัสดุในงานก่อสร้าง จำนวน ๔ (สี่) หน้า

๒.๘ ผนวก ๘ การจัดทำแผนการทำงาน จำนวน ๕ (ห้า) หน้า

ความใดในเอกสารแนบท้ายสัญญาที่ขัดหรือแย้งกับข้อความในสัญญานี้ ให้ใช้ข้อความในสัญญานี้บังคับ และในกรณีที่เอกสารแนบท้ายสัญญาขัดแย้งกันเอง ผู้รับจ้างจะต้องปฏิบัติตามคำวินิจฉัยของผู้ว่าจ้าง คำวินิจฉัยของผู้ว่าจ้างให้ถือเป็นที่สุด และผู้รับจ้างไม่มีสิทธิเรียกร้องค่าจ้าง ค่าเสียหายหรือค่าใช้จ่ายใดๆ เพิ่มเติมจากผู้ว่าจ้างทั้งสิ้น

ข้อ ๓. หลักประกันการปฏิบัติตามสัญญา

ในขณะที่ทำสัญญานี้ผู้รับจ้างได้นำหลักประกันเป็น หนังสือค้ำประกันสัญญา ของ บริษัท ธนาคารกรุงไทย จำกัด (มหาชน) สาขาเบตง เลขที่ ๐๐๐๑๙/๒๐๐๙๑๒/๐๐๕๖/๖๗ ลงวันที่ ๑๒ ธันวาคม ๒๕๖๗ เป็นจำนวนเงิน ๒๑๐,๐๐๐.-บาท (สองแสนหนึ่งหมื่นบาทถ้วน) ซึ่งเท่ากับร้อยละ ๕ (ห้า) ของราคาค่าจ้างตามสัญญา มามอบให้แก่ผู้ว่าจ้างเพื่อเป็นหลักประกันการปฏิบัติตามสัญญานี้

กรณีผู้รับจ้างใช้หนังสือค้ำประกันมาเป็นหลักประกันการปฏิบัติตามสัญญา หนังสือค้ำประกันดังกล่าวจะต้องออกโดยธนาคารที่ประกอบกิจการในประเทศไทย หรือโดยบริษัทเงินทุนหรือบริษัทเงินทุนหลักทรัพย์ที่ได้รับอนุญาตให้ประกอบกิจการเงินทุนเพื่อการพาณิชย์และประกอบธุรกิจ ค้ำประกันตามประกาศของธนาคารแห่งประเทศไทย ตามรายชื่อบริษัทเงินทุนที่ธนาคารแห่งประเทศไทยแจ้งเวียนให้ทราบตามแบบที่คณะกรรมการนโยบายการจัดซื้อจัดจ้างและการบริหารพัสดุภาครัฐกำหนดหรืออาจเป็นหนังสือค้ำประกันอิเล็กทรอนิกส์ตามวิธีการที่กรมบัญชีกลางกำหนดก็ได้ และจะต้องมีอายุการค้ำประกันตลอดไปจนกว่าผู้รับจ้างพ้นข้อผูกพันตามสัญญานี้

(ลงชื่อ).....ผู้ว่าจ้าง
(นายเฉลิมพล เรืองเรืองกุลฤทธิ)

รองนายกองค์การบริหารส่วนจังหวัดยะลา ปฏิบัติราชการแทน
นายกองค์การบริหารส่วนจังหวัดยะลา

(ลงชื่อ).....ผู้รับจ้าง
(นายประเสริฐ ลิ้มศิริรัมย์)

หลักประกันที่ผู้รับจ้างนำมามอบให้ตามวรรคหนึ่ง จะต้องมียุครอบคลุมความรับผิดทั้งปวงของผู้รับจ้างตลอดอายุสัญญา ถ้าหลักประกันที่ผู้รับจ้างนำมามอบให้ดังกล่าวลดลงหรือเสื่อมค่าลง หรือมีอายุไม่ครอบคลุมถึงความรับผิดของผู้รับจ้างตลอดอายุสัญญา ไม่ว่าด้วยเหตุใดๆ ก็ตาม รวมถึงกรณี ผู้รับจ้างส่งมอบงานล่าช้าเป็นเหตุให้ระยะเวลาแล้วเสร็จหรือวันครบกำหนดความรับผิดในความชำรุดบกพร่องตามสัญญาเปลี่ยนแปลงไป ไม่ว่าจะเกิดขึ้นคราวใด ผู้รับจ้างต้องหาหลักประกันใหม่หรือหลักประกันเพิ่มเติมให้มีจำนวนครบถ้วนตามวรรคหนึ่งนำมามอบให้แก่ผู้ว่าจ้างภายใน ๓๐ (สามสิบ) วัน นับถัดจากวันที่ได้รับแจ้งเป็นหนังสือจากผู้ว่าจ้าง

หลักประกันที่ผู้รับจ้างนำมามอบไว้ตามข้อนี้ ผู้ว่าจ้างจะคืนให้แก่ผู้รับจ้าง โดยไม่มีดอกเบี้ย เมื่อผู้รับจ้างพ้นจากข้อผูกพัน และความรับผิดทั้งปวงตามสัญญานี้แล้ว

ข้อ ๔ (ข) ค่าจ้างและการจ่ายเงิน

ผู้ว่าจ้าง ตกลงจ่าย และผู้รับจ้างตกลงรับเงินค่าจ้างจำนวนเงิน ๔,๒๐๐,๐๐๐.๐๐ บาท (สี่ล้านสองแสนบาทถ้วน) ซึ่งได้รวมภาษีมูลค่าเพิ่ม จำนวน ๒๗๔,๗๖๖.๓๖ บาท (สองแสนเจ็ดหมื่นสี่พันเจ็ดร้อยหกสิบหกบาทสามสิบหกสตางค์) ตลอดจน ภาษีอากรอื่น ๆ และค่าใช้จ่ายทั้งปวงด้วยแล้ว โดยถือราคาเหมารวม เป็นเกณฑ์ และกำหนดการจ่ายเงิน เป็นงวด ๆ ดังนี้

งวดที่ ๑ เป็นจำนวนเงิน ๑,๒๑๗,๑๖๐.๐๐ บาท (หนึ่งล้านสองแสนหนึ่งหมื่นเจ็ดพันหนึ่งร้อยหกสิบบาทถ้วน) เมื่อผู้รับจ้างได้ปฏิบัติงาน จ้างก่อสร้างสะพานคอนกรีตเสริมเหล็ก รหัสทางหลวงท้องถิ่น ยล.ถ. ๑-๐๐๖๔ บ้าน กม.๓๘ - บ้านนากอ ตำบลอัยเยอร์เวง อำเภอเบตง จังหวัดยะลา เมื่อได้ดำเนินการส่งมอบงานงวดที่ ๑ ให้แล้วเสร็จภายใน ๒๗ มีนาคม ๒๕๖๘

งวดที่ ๒ เป็นจำนวนเงิน ๑,๐๗๑,๐๐๐.๐๐ บาท (หนึ่งล้านเจ็ดหมื่นหนึ่งพันบาทถ้วน) เมื่อผู้รับจ้างได้ปฏิบัติงาน จ้างก่อสร้างสะพานคอนกรีตเสริมเหล็ก รหัสทางหลวงท้องถิ่น ยล.ถ. ๑-๐๐๖๔ บ้าน กม.๓๘ - บ้านนากอ ตำบลอัยเยอร์เวง อำเภอเบตง จังหวัดยะลา เมื่อได้ดำเนินการส่งมอบงานงวดที่ ๒ ให้แล้วเสร็จภายใน ๑๑ พฤษภาคม ๒๕๖๘

งวดที่ ๓ (งวดสุดท้าย) เป็นจำนวนเงิน ๑,๙๑๑,๘๔๐.๐๐ บาท (หนึ่งล้านเก้าแสนหนึ่งหมื่นหนึ่งพันแปดร้อยสี่สิบบาทถ้วน) เมื่อผู้รับจ้างได้ปฏิบัติงานทั้งหมด ให้แล้วเสร็จเรียบร้อย ตามสัญญา รวมทั้ง ทำสถานที่ก่อสร้าง ให้สะอาดเรียบร้อย ตามที่กำหนดไว้ในข้อ ๒๐ ให้แล้วเสร็จภายใน ๘ กันยายน ๒๕๖๘

(ลงชื่อ).....ผู้ว่าจ้าง

(นายเฉลิมพล เรืองเรืองกุลฤทธิ)

รองนายกองค์การบริหารส่วนจังหวัดยะลา ปฏิบัติราชการแทน

นายกองค์การบริหารส่วนจังหวัดยะลา

(ลงชื่อ).....ผู้รับจ้าง

(นายประเสริฐ ลิ้มศิริรัมย์)



ข้อ ๕. เงินค่าจ้างล่วงหน้า

ผู้ว่าจ้างตกลงจ่ายเงินค่าจ้างล่วงหน้าให้แก่ผู้รับจ้างเป็นจำนวนเงิน - บาท ซึ่งเท่ากับร้อยละ - ของราคา
ค่าจ้าง ตามสัญญาที่ระบุไว้ในข้อ ๔

เงินค่าจ้างล่วงหน้าดังกล่าวจะจ่ายให้ภายหลังจากที่ผู้รับจ้างได้วางหลักประกันการรับเงินค่าจ้างล่วงหน้าเป็นหนังสือค้ำประกันหรือหนังสือค้ำประกันอิเล็กทรอนิกส์ของธนาคารภายในประเทศ หรือพันธบัตรรัฐบาลไทย เพิ่มเติมตาม
จำนวนเงินค่าจ้างล่วงหน้านั้นให้แก่ผู้ว่าจ้าง ผู้รับจ้างจะต้องออกใบเสร็จรับเงินค่าจ้างล่วงหน้า ตามแบบที่ผู้ว่าจ้างกำหนดให้ และ
ผู้รับจ้างตกลงที่จะกระทำตามเงื่อนไขอันเกี่ยวกับการใช้จ่ายและการใช้คืนเงินค่าจ้างล่วงหน้าดังกล่าวต่อไปนี้

๕.๑ ผู้รับจ้างจะใช้เงินค่าจ้างล่วงหน้าเพื่อเป็นค่าใช้จ่ายในการปฏิบัติงานตามสัญญาเท่านั้นหาก
ผู้รับจ้างใช้จ่ายเงินค่าจ้างล่วงหน้า หรือส่วนใดส่วนหนึ่งของเงินค่าจ้างล่วงหน้าในทางอื่นผู้ว่าจ้างอาจจะเรียกเงินค่าจ้างล่วงหน้า
คืนจากผู้รับจ้างหรือบังคับเอาจากหลักประกันการรับเงินค่าจ้างล่วงหน้าได้ทันที

๕.๒ เมื่อผู้ว่าจ้างเรียกร้อง ผู้รับจ้างต้องแสดงหลักฐานการใช้จ่ายเงินค่าจ้างล่วงหน้าเพื่อพิสูจน์ว่าได้
เป็นไปตามข้อ ๕.๑ ภายในกำหนด ๑๕ (สิบห้า) วัน นับถัดจากวันได้รับแจ้งเป็นหนังสือจากผู้ว่าจ้างหากผู้รับจ้างไม่อาจแสดงหลักฐาน
ดังกล่าวภายในกำหนด ๑๕ (สิบห้า) วัน ผู้ว่าจ้างอาจเรียกเงินค่าจ้างล่วงหน้าคืนจากผู้รับจ้าง หรือบังคับเอาจากหลัก
ประกันการรับเงินค่าจ้างล่วงหน้าได้ทันที

๕.๓ (ข) (สำหรับสัญญาที่เป็นราคาเหมารวม)

ในการจ่ายเงินค่าจ้างให้แก่ผู้รับจ้างตามข้อ ๔ ผู้ว่าจ้างจะหักเงินค่าจ้างในแต่ละงวดเพื่อชดใช้
คืนเงินค่าจ้างล่วงหน้าไว้จำนวนร้อยละ - ของจำนวนเงินค่าจ้างในแต่ละงวดจนกว่าจำนวนเงินไว้จะครบตามจำนวนเงินที่หักค่า
จ้างล่วงหน้าจากผู้รับจ้างได้รับไปแล้ว ยกเว้นค่าจ้างงวดสุดท้ายจะหักไว้เป็นจำนวนเท่ากับจำนวนเงินค่าจ้างล่วงหน้าที่เหลือทั้งหมด

๕.๔ เงินจำนวนใด ๆ ก็ตามที่ผู้รับจ้างจะต้องจ่ายให้แก่ผู้ว่าจ้างเพื่อชำระหนี้หรือเพื่อชดใช้ความรับผิดชอบ
ต่างๆ ตามสัญญา ผู้ว่าจ้างจะหักเอาจากเงินค่าจ้างงวดที่จะจ่ายให้แก่ผู้รับจ้างก่อนที่จะหักชดใช้คืนเงินค่าจ้างล่วงหน้า

๕.๕ ในกรณีที่มีการบอกเลิกสัญญา หากเงินค่าจ้างล่วงหน้าที่เหลือเกินกว่าจำนวนเงินที่ผู้รับจ้างจะ
ได้รับหลังจากหักชดใช้ในกรณีอื่นแล้ว ผู้รับจ้างจะต้องจ่ายคืนเงินจำนวนที่เหลือนั้นให้แก่ผู้ว่าจ้าง ภายใน ๗ (เจ็ด) วัน นับถัดจากวัน
ได้รับแจ้งเป็นหนังสือจากผู้ว่าจ้าง

๕.๖ (ข) (สำหรับสัญญาที่เป็นราคาเหมารวม)

ผู้ว่าจ้างจะคืนหลักประกันการรับเงินค่าจ้างล่วงหน้าให้แก่ผู้รับจ้าง ต่อเมื่อผู้ว่าจ้างได้หักเงิน
ค่าจ้างไว้ครบจำนวนเงินค่าจ้างล่วงหน้าตามข้อ ๕.๓ (ข) แล้ว เว้นแต่ในกรณีดังต่อไปนี้ ผู้รับจ้างมีสิทธิขอคืนหลักประกันการรับ
เงินค่าจ้างล่วงหน้าบางส่วนก่อนได้

(ลงชื่อ).....ผู้ว่าจ้าง
(นายเฉลิมพล เรืองเรืองกุลฤทธิ์)

(ลงชื่อ).....ผู้รับจ้าง
(นายประเสริฐ ลิ้มศิริรัมย์)



รองนายกองค์การบริหารส่วนจังหวัดยะลา ปฏิบัติราชการแทน
นายกองค์การบริหารส่วนจังหวัดยะลา

(๑) กรณีผู้รับจ้างวางหลักประกันการรับเงินค่าจ้างล่วงหน้าไว้ฉบับเดียว หากผู้ว่าจ้างได้หักเงินค่าจ้างล่วงหน้าไปแล้ว ผู้รับจ้างมีสิทธิขอคืนหลักประกันการรับเงินค่าจ้างล่วงหน้าในส่วนที่ผู้ว่าจ้างได้หักเงินค่าจ้างล่วงหน้าไปแล้วนั้น โดยผู้รับจ้างจะต้องนำหลักประกันการรับเงินค่าจ้างล่วงหน้าฉบับใหม่ที่มีมูลค่าเท่ากับเงินค่าจ้างล่วงหน้าที่เหลืออยู่มาวางให้แก่ผู้ว่าจ้าง

(๒) กรณีผู้รับจ้างได้วางหลักประกันการรับเงินค่าจ้างล่วงหน้าไว้หลายฉบับ ซึ่งแต่ละฉบับมีมูลค่าเท่ากับจำนวนเงินค่าจ้างล่วงหน้าที่ผู้ว่าจ้างจะต้องหักไว้ในแต่ละงวด หากผู้ว่าจ้างได้หักเงินค่าจ้างล่วงหน้าในงวดใดแล้ว ผู้รับจ้างมีสิทธิขอคืนหลักประกันการรับเงินค่าจ้างล่วงหน้าในงวดนั้นได้

ข้อ ๖. การหักเงินประกันผลงาน

ในการจ่ายเงินค่าจ้างให้แก่ผู้รับจ้างแต่ละงวด ผู้ว่าจ้างจะหักเงินจำนวนร้อยละ - ของเงินที่ต้องจ่ายในงวดนั้นเพื่อเป็นประกันผลงาน ในกรณีที่เงินประกันผลงานถูกหักไว้แล้วเป็นจำนวนเงินไม่ต่ำกว่า - บาท ผู้รับจ้างมีสิทธิที่จะขอเงินประกันผลงานคืน โดยนำหนังสือคำประกันของธนาคารหรือหนังสือคำประกันอิเล็กทรอนิกส์ซึ่งออกโดยธนาคารภายในประเทศมามอบให้ผู้ว่าจ้างเพื่อเป็นหลักประกันแทนก็ได้

ผู้ว่าจ้างจะคืนเงินประกันผลงาน และ/หรือหนังสือคำประกันของธนาคารดังกล่าวตามวรรคหนึ่งโดยไม่มีดอกเบี้ยให้แก่ผู้รับจ้างพร้อมกับการจ่ายเงินค่าจ้างงวดสุดท้าย

ข้อ ๗ (ข) กำหนดเวลาแล้วเสร็จและสิทธิของผู้ว่าจ้างในการบอกเลิกสัญญา

ผู้รับจ้างต้องเริ่มทำงานที่รับจ้างภายในวันที่ ๑๓ ธันวาคม ๒๕๖๗ และจะต้องทำงานให้แล้วเสร็จบริบูรณ์ภายในวันที่ ๘ กันยายน ๒๕๖๘ ถ้าผู้รับจ้างมิได้ลงมือทำงานภายในกำหนดเวลา หรือไม่สามารทำงานให้แล้วเสร็จตามกำหนดเวลา หรือมีเหตุให้เชื่อได้ว่าผู้รับจ้างไม่สามารถทำงานให้แล้วเสร็จภายในกำหนดเวลา หรือจะแล้วเสร็จล่าช้าเกินกว่ากำหนดเวลา หรือผู้รับจ้างทำผิดสัญญาข้อใดข้อหนึ่ง หรือตกเป็นผู้ถูกพิทักษ์ทรัพย์เด็ดขาด หรือตกเป็นผู้ล้มละลาย หรือเพิกเฉยไม่ปฏิบัติตามคำสั่งของคณะกรรมการตรวจรับพัสดุหรือผู้ควบคุมงานหรือบริษัทที่ปรึกษาซึ่งได้รับมอบอำนาจจากผู้ว่าจ้าง ผู้ว่าจ้างมีสิทธิที่จะบอกเลิกสัญญานี้ได้ และมีสิทธิจ้างผู้รับจ้างรายใหม่เข้าทำงานของผู้รับจ้างให้ลุล่วงไปด้วย การใช้สิทธิบอกเลิกสัญญานี้ไม่กระทบสิทธิของผู้ว่าจ้างที่จะเรียกร้องค่าเสียหายจากผู้รับจ้าง

การที่ผู้ว่าจ้างไม่ใช้สิทธิเลิกสัญญาดังกล่าวข้างต้นไม่เป็นเหตุให้ผู้รับจ้างพ้นจากความรับผิดชอบตามสัญญา

(ลงชื่อ).....ผู้ว่าจ้าง
(นายเฉลิมพล เรืองเรืองกุลฤทธิ์)

(ลงชื่อ).....ผู้รับจ้าง
(นายประเสริฐ ลิ้มศิริรัมย์)



รองนายกองค์การบริหารส่วนจังหวัดยะลา ปฏิบัติราชการแทน
นายกองค์การบริหารส่วนจังหวัดยะลา

ข้อ ๘ ความรับผิดชอบในความชำรุดบกพร่องของงานจ้าง

เมื่องานแล้วเสร็จบริบูรณ์ และผู้ว่าจ้างได้รับมอบงานจากผู้รับจ้างหรือจากผู้รับจ้างรายใหม่ ในกรณีที่มีการบอกเลิกสัญญาตามข้อ ๗ หากมีเหตุชำรุดบกพร่องหรือเสียหายเกิดขึ้นจากการจ้างนี้ ภายในกำหนด ๒ (สอง) ปี นับถัดจากวันที่ได้รับมอบงานดังกล่าว ซึ่งความชำรุดบกพร่องหรือเสียหายนั้นเกิดจากความบกพร่องของผู้รับจ้างอันเกิดจากการใช้วัสดุที่ไม่ถูกต้องหรือทำไว้มันไม่เรียบร้อย หรือทำไม่ถูกต้องตามมาตรฐานแห่งหลักวิชา ผู้รับจ้างจะต้องรีบทำการแก้ไข ให้เป็นที่เรียบร้อยโดยไม่มีชักช้า โดยผู้ว่าจ้างไม่ต้องออกเงินใดๆ ในการนี้ทั้งสิ้น หากผู้รับจ้างไม่กระทำการดังกล่าวภายในกำหนด ๑๕ (สิบห้า) วัน นับถัดจากวันที่ได้รับแจ้งเป็นหนังสือจาก ผู้ว่าจ้างหรือไม่ทำการแก้ไขให้ถูกต้องเรียบร้อยภายในเวลาที่ผู้ว่าจ้างกำหนด ให้ผู้ว่าจ้างมีสิทธิที่จะทำการนั้นเองหรือจ้างผู้อื่นให้ทำงานนั้น โดยผู้รับจ้างต้องเป็นผู้ออกค่าใช้จ่ายเองทั้งสิ้น

ในกรณีเร่งด่วนจำเป็นต้องรีบแก้ไขเหตุชำรุดบกพร่องหรือเสียหายโดยเร็ว และไม่อาจรอให้ผู้รับจ้างแก้ไข ในระยะเวลาที่กำหนดไว้ตามวรรคหนึ่งได้ ผู้ว่าจ้างมีสิทธิเข้าจัดการแก้ไขเหตุชำรุดบกพร่องหรือเสียหายนั้นเอง หรือจ้างผู้อื่นให้ซ่อมแซมความชำรุดบกพร่องหรือเสียหาย โดยผู้รับจ้าง ต้องรับผิดชอบชำระค่าใช้จ่ายทั้งหมด

การที่ผู้ว่าจ้างทำการนั้นเอง หรือจ้างผู้อื่นให้ทำงานนั้นแทนผู้รับจ้าง ไม่ทำให้ผู้รับจ้าง หลุดพ้นจากความรับผิดตามสัญญา หากผู้รับจ้างไม่ชดเชยค่าใช้จ่ายหรือค่าเสียหายตามที่ผู้ว่าจ้างเรียกร้องผู้ว่าจ้างมีสิทธิบังคับจากหลักประกันการปฏิบัติตามสัญญาได้

ข้อ ๙ การจ้างช่วง

ผู้รับจ้างจะต้องไม่เอางานทั้งหมดหรือแต่บางส่วนแห่งสัญญานี้ไปจ้างช่วงอีกทอดหนึ่ง เว้นแต่การจ้างช่วงงานแต่บางส่วนที่ได้รับอนุญาตเป็นหนังสือจากผู้ว่าจ้างแล้ว การที่ผู้ว่าจ้างได้อนุญาตให้จ้างช่วงงานแต่บางส่วนดังกล่าวนี้ ไม่เป็นเหตุให้ผู้รับจ้างหลุดพ้นจาก ความรับผิดชอบหรือพันธะหน้าที่ตามสัญญานี้ และผู้รับจ้างจะยังคงต้องรับผิดชอบในความผิดและความประมาทเลินเล่อของผู้รับจ้างช่วง หรือของตัวแทนหรือลูกจ้างของผู้รับจ้างช่วงนั้นทุกประการ

กรณีผู้รับจ้างไปจ้างช่วงงานแต่บางส่วนโดยฝ่าฝืนความในวรรคหนึ่ง ผู้รับจ้างต้องชำระค่าปรับให้แก่ผู้ว่าจ้างเป็นจำนวนเงินในอัตราร้อยละ ๑๐ (สิบ) ของวงเงินของงานที่จ้างช่วงตามสัญญา ทั้งนี้ ไม่ตัดสิทธิผู้ว่าจ้างในการบอกเลิกสัญญา

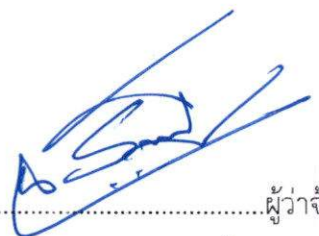
(ลงชื่อ)..........ผู้ว่าจ้าง

(นายเฉลิมพล เรืองเรืองกุลฤทธิ์)

รองนายกองค์การบริหารส่วนจังหวัดยะลา ปฏิบัติราชการแทน
นายกองค์การบริหารส่วนจังหวัดยะลา

(ลงชื่อ)..........ผู้รับจ้าง

(นายประเสริฐ ลิ้มศิริรัมย์)



ข้อ ๑๐ การควบคุมงานของผู้รับจ้าง

ผู้รับจ้างจะต้องควบคุมงานที่รับจ้างอย่างเอาใจใส่ ด้วยประสิทธิภาพและความชำนาญ และในระหว่างทำงานที่รับจ้างจะต้องจัดให้มีผู้แทนซึ่งทำงานเต็มเวลาเป็นผู้รับผิดชอบควบคุมงานของ ผู้รับจ้าง ผู้แทนดังกล่าวจะต้องได้รับมอบอำนาจจากผู้รับจ้าง คำสั่งหรือคำแนะนำต่างๆ ที่ผู้ว่าจ้าง คณะกรรมการตรวจรับพัสดุ ผู้ควบคุมงาน หรือบริษัทที่ปรึกษาที่ผู้ว่าจ้างแต่งตั้ง ได้แจ้งแก่ผู้แทนเช่นนั้น ให้ถือว่าเป็นคำสั่งหรือคำแนะนำที่ได้แจ้งแก่ผู้รับจ้าง การแต่งตั้งผู้แทนตามข้อนี้จะต้องทำเป็นหนังสือและต้องได้รับความเห็นชอบเป็นหนังสือ จากผู้ว่าจ้าง การเปลี่ยนตัวหรือแต่งตั้งผู้แทนใหม่จะทำได้หากไม่ได้รับความเห็นชอบ เป็นหนังสือจากผู้ว่าจ้างก่อน

ผู้ว่าจ้างมีสิทธิที่จะขอให้เปลี่ยนตัวผู้แทนตามวรรคหนึ่ง โดยแจ้งเป็นหนังสือไปยังผู้รับจ้าง และผู้รับจ้างจะต้องทำการเปลี่ยนตัวผู้แทนนั้นโดยพลัน โดยไม่คิดค่าจ้างหรือราคาเพิ่มหรืออ้างเป็นเหตุเพื่อขยายอายุสัญญาอันเนื่องมาจากเหตุนี้

ข้อ ๑๑ ความรับผิดชอบของผู้รับจ้าง

ผู้รับจ้างจะต้องรับผิดชอบต่ออุบัติเหตุ ความเสียหาย หรือภัยอันตรายใดๆ อันเกิดจาก การปฏิบัติงานของผู้รับจ้าง และจะต้องรับผิดชอบต่อความเสียหายจากการกระทำของลูกจ้างหรือตัวแทน ของผู้รับจ้าง และจากการปฏิบัติงานของผู้รับจ้าง ช่วงด้วย (ถ้ามี)

ความเสียหายใดๆ อันเกิดแก่งานที่ผู้รับจ้างได้ทำขึ้น แม้จะเกิดขึ้นเพราะเหตุสุดวิสัย ก็ตาม ผู้รับจ้างจะต้องรับผิดชอบโดยซ่อมแซมให้คืนดีหรือ เปลี่ยนให้ใหม่โดยค่าใช้จ่ายของผู้รับจ้างเอง เว้นแต่ความเสียหายนั้นเกิดจากความผิดของผู้ว่าจ้าง ทั้งนี้ ความรับผิดชอบของผู้รับจ้างดังกล่าวในข้อนี้จะสิ้นสุดลงเมื่อผู้ว่าจ้างได้รับมอบงานครั้งสุดท้าย ซึ่งหลังจากนั้นผู้รับจ้างคงต้องรับผิดชอบในกรณีชำรุดบกพร่อง หรือความเสียหายดังกล่าวในข้อ ๘ เท่านั้น

ผู้รับจ้างจะต้องรับผิดชอบต่อบุคคลภายนอกในความเสียหายใดๆ อันเกิดจาก การปฏิบัติงานของผู้รับจ้าง หรือลูกจ้างหรือตัวแทนของผู้รับจ้าง รวมถึงผู้รับจ้างช่วง (ถ้ามี) ตามสัญญาฯ หากผู้ว่าจ้างถูกเรียกร้องหรือฟ้องร้องหรือต้องชดใช้ค่าเสียหายให้แก่บุคคลภายนอกไปแล้ว ผู้รับจ้างจะต้อง ดำเนินการใดๆ เพื่อให้มีการว่าต่างแก่ต่างให้แก่ผู้ว่าจ้างโดยค่าใช้จ่ายของผู้รับจ้างเอง รวมทั้งผู้รับจ้างจะต้องชดใช้ค่าเสียหายนั้นๆ ตลอดจนค่าใช้จ่ายใดๆ อันเกิดจากการถูกเรียกร้องหรือถูกฟ้องร้องให้แก่ผู้ว่าจ้างทันที

ข้อ ๑๒ การจ่ายเงินแก่ลูกจ้าง

ผู้รับจ้างจะต้องจ่ายเงินแก่ลูกจ้างที่ผู้รับจ้างได้จ้างมาในอัตราและตามกำหนดเวลา ที่ผู้รับจ้างได้ตกลงหรือทำสัญญาไว้ต่อลูกจ้างดังกล่าว

ถ้าผู้รับจ้างไม่จ่ายเงินค่าจ้างหรือค่าทดแทนอื่นใดแก่ลูกจ้างดังกล่าวในวรรคหนึ่ง ผู้ว่าจ้างมีสิทธิที่จะเอาเงินค่าจ้างที่จะต้องจ่ายแก่ผู้รับจ้างมาจ่ายให้แก่ลูกจ้างของผู้รับจ้างดังกล่าว และให้ถือว่าผู้ว่าจ้างได้จ่ายเงินจำนวนนั้นเป็นค่าจ้างให้แก่ผู้รับจ้างตามสัญญาแล้ว

(ลงชื่อ).....ผู้ว่าจ้าง

(นายเฉลิมพล เรืองเรืองกุลฤทธิ์)

รองนายกองค์การบริหารส่วนจังหวัดยะลา ปฏิบัติราชการแทน

นายกองค์การบริหารส่วนจังหวัดยะลา

(ลงชื่อ).....ผู้รับจ้าง

(นายประเสริฐ ลิ้มศิริศรีคม)



ผู้รับจ้างจะต้องจัดให้มีประกันภัยสำหรับลูกจ้างทุกคนที่จ้างมาทำงาน โดยให้ครอบคลุมถึงความรับผิดชอบทั้งปวงของผู้รับจ้าง รวมทั้งผู้รับจ้างช่วง (ถ้ามี) ในกรณีความเสียหายที่คิดค่าสินไหมทดแทนได้ตามกฎหมาย ซึ่งเกิดจากอุบัติเหตุหรือภัยอันตรายใดๆ ต่อลูกจ้างหรือบุคคลอื่น ที่ผู้รับจ้างหรือผู้รับจ้างช่วงจ้างมาทำงาน ผู้รับจ้างจะต้องส่งมอบกรมธรรม์ประกันภัยดังกล่าว พร้อมทั้งหลักฐานการชำระเบี้ยประกันให้แก่ผู้ว่าจ้างเมื่อผู้ว่าจ้างเรียกร้อง

ข้อ ๑๓ การตรวจงานจ้าง

ถ้าผู้ว่าจ้างแต่งตั้งคณะกรรมการตรวจรับพัสดุ ผู้ควบคุมงาน หรือบริษัท ที่ปรึกษา เพื่อควบคุมการทำงานของผู้รับจ้าง คณะกรรมการตรวจ รับพัสดุ ผู้ควบคุมงาน หรือบริษัทที่ปรึกษานั้น มีอำนาจเข้าไปตรวจการงานในโรงงานและสถานที่ก่อสร้างได้ทุกเวลา และผู้รับจ้างจะต้องอำนวยความสะดวกและให้ความช่วยเหลือในการนั้นตามสมควร

การที่มีคณะกรรมการตรวจรับพัสดุ ผู้ควบคุมงาน หรือบริษัทที่ปรึกษานั้น หากทำให้ผู้รับจ้างพ้นความรับผิดชอบตามสัญญาข้อใดข้อหนึ่งไม่

ข้อ ๑๔ แบบรูปและรายการละเอียดคลาดเคลื่อน

ผู้รับจ้างรับรองว่าได้ตรวจสอบและทำความเข้าใจในแบบรูปและรายการละเอียดโดยถี่ถ้วนแล้ว หากปรากฏว่าแบบรูปและรายการละเอียดนั้นผิดพลาดหรือคลาดเคลื่อน ไปจากหลักการทางวิศวกรรมหรือทางเทคนิค ผู้รับจ้างตกลงที่จะปฏิบัติตามคำวินิจฉัยของผู้ว่าจ้าง คณะกรรมการตรวจรับพัสดุ ผู้ควบคุมงาน หรือบริษัทที่ปรึกษาที่ผู้ว่าจ้างแต่งตั้ง เพื่อให้งานแล้วเสร็จบริบูรณ์ คำวินิจฉัยดังกล่าวให้ถือเป็นที่สุด โดยผู้รับจ้างจะคิดค่าจ้าง ค่าเสียหาย หรือค่าใช้จ่ายใดๆ เพิ่มขึ้น จากผู้ว่าจ้างหรือขอขยายอายุสัญญาไม่ได้

ข้อ ๑๕ การควบคุมงานโดยผู้ว่าจ้าง

ผู้รับจ้างตกลงว่าคณะกรรมการตรวจรับพัสดุ ผู้ควบคุมงาน หรือบริษัท ที่ปรึกษาที่ผู้ว่าจ้างแต่งตั้ง มีอำนาจที่จะตรวจสอบและควบคุมงานเพื่อให้เป็นไปตาม สัญญา นี้ และมีอำนาจที่จะสั่งให้แก้ไขเปลี่ยนแปลงเพิ่มเติม หรือตัดทอนซึ่งงานตามสัญญา นี้ หากผู้รับจ้างขัดขืน ไม่ปฏิบัติตาม ผู้ว่าจ้าง คณะกรรมการตรวจ รับพัสดุ ผู้ควบคุมงาน หรือบริษัทที่ปรึกษา มีอำนาจ ที่จะสั่งให้หยุดการนั้นชั่วคราวได้ ความล่าช้าในกรณีเช่นนี้ ผู้รับจ้างจะถือเป็นเหตุขอขยายระยะเวลา การปฏิบัติงานตามสัญญาหรือเรียกร้องค่าเสียหายใดๆ ไม่ได้ทั้งสิ้น

ข้อ ๑๖ งานพิเศษและการแก้ไขงาน

ผู้ว่าจ้างมีสิทธิที่จะสั่งเป็นหนังสือให้ผู้รับจ้างทำงานพิเศษซึ่งไม่ได้แสดงไว้หรือรวมอยู่ในเอกสารสัญญา นี้ หากงานพิเศษนั้นๆ อยู่ในขอบข่ายทั่วไปแห่งวัตถุประสงค์ของสัญญา นี้ นอกจากนี้ ผู้ว่าจ้างยังมีสิทธิสั่งให้เปลี่ยนแปลงหรือแก้ไขแบบรูปและข้อกำหนดต่างๆ ในเอกสารสัญญา นี้ด้วย

(ลงชื่อ).....ผู้ว่าจ้าง
(นายเฉลิมพล เรืองเรืองกุลฤทธิ)

(ลงชื่อ).....ผู้รับจ้าง
(นายประเสริฐ ลิ้มศิริธรรม)

รองนายกองค์การบริหารส่วนจังหวัดยะลา ปฏิบัติราชการแทน
นายกองค์การบริหารส่วนจังหวัดยะลา



อัตราค่าจ้างหรือราคาที่กำหนดใช้ในสัญญานี้ ให้กำหนดใช้สำหรับงานพิเศษ หรืองานที่เพิ่มเติมขึ้น หรือตัดทอนลงทั้งปวงตามคำสั่งของผู้ว่าจ้าง หากในสัญญาไม่ได้กำหนดไว้ถึงอัตราค่าจ้าง หรือราคาใดๆ ที่จะนำมาใช้สำหรับงานพิเศษ หรืองานที่เพิ่มขึ้นหรือลดลงดังกล่าว ผู้ว่าจ้าง และผู้รับจ้างจะได้ตกลงกันที่จะกำหนดอัตราค่าจ้างหรือราคาที่เพิ่มขึ้นหรือลดลง รวมทั้งการขยายระยะเวลา (ถ้ามี) กันใหม่เพื่อความเหมาะสม ในกรณีที่ตกลงกันไม่ได้ ผู้ว่าจ้างจะกำหนดอัตราค่าจ้าง หรือราคาตามแต่ผู้ว่าจ้างจะเห็นว่าเหมาะสมและถูกต้อง ซึ่งผู้รับจ้างจะต้องปฏิบัติงานตามคำสั่งของผู้ว่าจ้างไปก่อนเพื่อมิให้เกิดความเสียหายแก่งานที่จ้าง

ข้อ ๑๗ ค่าปรับ

หากผู้รับจ้างไม่สามารถทำงานให้แล้วเสร็จภายในเวลาที่กำหนดไว้ในสัญญาและผู้ว่าจ้างยังมีได้บอกเลิกสัญญา ผู้รับจ้างจะต้องชำระค่าปรับให้แก่ผู้ว่าจ้างเป็น จำนวนเงินวันละ ๑๐,๕๐๐.๐๐ - บาท (หนึ่งหมื่นห้าร้อยบาทถ้วน) และจะต้องชำระค่าใช้จ่ายในการควบคุมงาน (ถ้ามี) ในเมื่อผู้ว่าจ้าง ต้องจ้างผู้ควบคุมงานอีกต่อหนึ่งเป็นจำนวนเงินวันละ ๔๕๐.๐๐ บาท (สี่ร้อยห้าสิบบาทถ้วน) นับถัดจากวันที่ครบกำหนดเวลาแล้วเสร็จของงานตามสัญญาหรือวันที่ผู้ว่าจ้างได้ขยายเวลาทำงานให้จนถึงวันที่ทำงานแล้วเสร็จจริง นอกจากนี้ ผู้รับจ้างยอมให้ผู้ว่าจ้างเรียกค่าเสียหายอันเกิดขึ้นจากการที่ผู้รับจ้างทำงานล่าช้า เฉพาะส่วนที่เกินกว่าจำนวนค่าปรับและค่าใช้จ่ายดังกล่าวได้อีกด้วย

ในระหว่างที่ผู้ว่าจ้างยังมีได้บอกเลิกสัญญานั้น หากผู้ว่าจ้างเห็นว่าผู้รับจ้าง จะไม่สามารถปฏิบัติตามสัญญาต่อไปได้ ผู้ว่าจ้างจะใช้สิทธิบอกเลิกสัญญาและใช้สิทธิตามข้อ ๑๘ ก็ได้ และถ้าผู้ว่าจ้างได้แจ้งข้อเรียกร้องไปยังผู้รับจ้างเมื่อครบกำหนดเวลาแล้วเสร็จของงานขอให้ชำระค่าปรับแล้ว ผู้ว่าจ้างมีสิทธิที่จะปรับผู้รับจ้างจนถึงวันบอกเลิกสัญญาได้อีกด้วย

ข้อ ๑๘ สิทธิของผู้ว่าจ้างภายหลังบอกเลิกสัญญา

ในกรณีที่ผู้ว่าจ้างบอกเลิกสัญญา ผู้ว่าจ้างอาจทำงานนั้นเองหรือว่าจ้างผู้อื่นให้ทำงานนั้นต่อจนแล้วเสร็จก็ได้ ผู้ว่าจ้างหรือผู้รับจ้างทำงานนั้นต่อมีสิทธิใช้เครื่องใช้ในการก่อสร้าง สิ่งที่สร้างขึ้นชั่วคราวสำหรับงานก่อสร้าง และวัสดุต่างๆ ซึ่งเห็นว่าจะต้องสงวนเอาไว้เพื่อการปฏิบัติงานตามสัญญา ตามที่จะเห็นสมควร

ในกรณีดังกล่าว ผู้ว่าจ้างมีสิทธิริบหรือบังคับจากหลักประกันการปฏิบัติตามสัญญาทั้งหมด หรือบางส่วนตามแต่จะเห็นสมควร นอกจากนั้น ผู้รับจ้างจะต้องรับผิดชอบในค่าเสียหายซึ่งเป็นจำนวน เกินกว่าหลักประกันการปฏิบัติตามสัญญา รวมทั้งค่าใช้จ่ายที่เพิ่มขึ้น ในการทำงานนั้นต่อให้แล้วเสร็จตามสัญญา ตลอดจนค่าใช้จ่ายในการควบคุมงานเพิ่ม (ถ้ามี) ซึ่งผู้ว่าจ้างจะหัก เอาจากเงินประกันผลงานหรือจำนวนเงินใดๆ ที่จะจ่ายให้แก่ผู้รับจ้างก็ได้

ข้อ ๑๙. การบังคับค่าปรับ ค่าเสียหาย และค่าใช้จ่าย

ในกรณีที่ผู้รับจ้างไม่ปฏิบัติตามสัญญาข้อหนึ่งข้อใดด้วยเหตุใดๆ ก็ตาม จนเป็นเหตุให้เกิดค่าปรับ ค่าเสียหาย หรือค่าใช้จ่ายแก่ผู้ว่าจ้าง ผู้รับจ้างต้องชดใช้ค่าปรับ ค่าเสียหาย หรือค่าใช้จ่ายดังกล่าวให้แก่ผู้ว่าจ้างโดยสิ้นเชิงภายในกำหนด ๓๐ (สามสิบ) วัน นับถัดจากวันที่ได้รับแจ้งเป็นหนังสือจากผู้ว่าจ้าง หากผู้รับจ้างไม่ชดใช้ให้ถูกต้องครบถ้วนภายในระยะเวลาดังกล่าวให้ผู้ว่าจ้างมีสิทธิที่จะหักเอาจากจำนวนเงินค่าจ้างที่ต้องชำระ หรือจากเงินประกันผลงาน ของผู้รับจ้าง หรือบังคับจากหลักประกันการปฏิบัติตามสัญญาได้ทันที

(ลงชื่อ).....ผู้ว่าจ้าง

(นายเฉลิมพล เรืองเรืองกุลฤทธิ์)

(ลงชื่อ).....ผู้รับจ้าง

(นายประเสริฐ ลิ้มศิริรัมย์)

รองนายกองค์การบริหารส่วนจังหวัดยะลา ปฏิบัติราชการแทน

นายกองค์การบริหารส่วนจังหวัดยะลา



หากค่าปรับ ค่าเสียหาย หรือค่าใช้จ่ายที่บังคับจากเงินค่าจ้างที่ต้องชำระ เงินประกันผลงาน หรือหลักประกันการปฏิบัติตามสัญญาแล้วยังไม่เพียงพอ ผู้รับจ้างยินยอมชำระส่วนที่เหลือ ที่ยังขาดอยู่จนครบถ้วนตามจำนวนค่าปรับ ค่าเสียหาย หรือค่าใช้จ่ายนั้น ภายในกำหนด ๓๐ (สามสิบ) วัน นับถัดจากวันที่ได้รับแจ้งเป็นหนังสือจากผู้ว่าจ้าง

หากมีเงินค่าจ้างตามสัญญาที่หักไว้จ่ายเป็นค่าปรับ ค่าเสียหาย หรือค่าใช้จ่ายแล้วยังเหลืออยู่อีกเท่าใด ผู้ว่าจ้างจะคืนให้แก่ผู้รับจ้างทั้งหมด

ข้อ ๒๐ การทำบริเวณก่อสร้างให้เรียบร้อย

ผู้รับจ้างจะต้องรักษาบริเวณสถานที่ปฏิบัติงานตามสัญญานี้ รวมทั้งโรงงานหรือ สิ่งอำนวยความสะดวกในการทำงานของผู้รับจ้าง ลูกจ้าง ตัวแทน หรือผู้รับจ้างช่วง (ถ้ามี) ให้สะอาด ปลอดภัย และมีประสิทธิภาพในการใช้งานตลอดระยะเวลาการจ้าง และเมื่อทำงานเสร็จสิ้นแล้วจะต้องขนย้ายบรรดาเครื่องใช้ในการทำงานจ้างรวมทั้งวัสดุ ขยะมูลฝอย และสิ่งก่อสร้างชั่วคราวต่างๆ (ถ้ามี) ทั้งจะต้องกลบเกลี่ยพื้นดินให้เรียบร้อยเพื่อให้บริเวณทั้งหมดอยู่ในสภาพที่สะอาดและใช้การได้ทันที

ข้อ ๒๑ การงดหรือลดค่าปรับ หรือการขยายเวลาปฏิบัติงานตามสัญญา

ในกรณีที่มีเหตุเกิดจากความผิดหรือความบกพร่องของฝ่ายผู้ว่าจ้าง หรือเหตุสุดวิสัย หรือเกิดจากพฤติการณ์อันหนึ่งอันใดที่ผู้รับจ้างไม่ต้องรับผิดชอบตามกฎหมาย หรือเหตุอื่นตามที่กำหนด ในกฎกระทรวง ซึ่งออกตามความในกฎหมายว่าด้วยการจัดซื้อจัดจ้างและการบริหารพัสดุภาครัฐ ทำให้ผู้รับจ้างไม่สามารถทำงานให้แล้วเสร็จตามเงื่อนไขและกำหนดเวลาแห่งสัญญานี้ได้ ผู้รับจ้างจะต้องแจ้งเหตุหรือพฤติการณ์ดังกล่าวพร้อมหลักฐานเป็นหนังสือให้ผู้ว่าจ้างทราบ เพื่อของดหรือลดค่าปรับ หรือขยายเวลาทำงานออกไปภายใน ๑๕ (สิบห้า) วันนับถัดจากวันที่เหตุอันนั้นสิ้นสุดลง หรือตามที่กำหนดในกฎกระทรวงดังกล่าว แล้วแต่กรณี

ถ้าผู้รับจ้างไม่ปฏิบัติให้เป็นไปตามความในวรรคหนึ่ง ให้ถือว่าผู้รับจ้างได้สละสิทธิเรียกร้อง ในการที่จะของดหรือลดค่าปรับ หรือขยายเวลาทำงานออกไปโดยไม่มีเงื่อนไขใดๆ ทั้งสิ้น เว้นแต่ กรณีเหตุเกิดจากความผิดหรือความบกพร่องของฝ่ายผู้ว่าจ้าง ซึ่งมีหลักฐานชัดเจน หรือผู้ว่าจ้างทราบดี อยู่แล้วตั้งแต่ต้น

การงดหรือลดค่าปรับ หรือขยายกำหนดเวลาทำงานตามวรรคหนึ่ง อยู่ในดุลพินิจของผู้ว่าจ้างที่จะพิจารณาตามที่เห็นสมควร

(ลงชื่อ).....ผู้ว่าจ้าง
(นายเฉลิมพล เรืองเรืองกุลฤทธิ์)

(ลงชื่อ).....ผู้รับจ้าง
(นายประเสริฐ ลิ้มศิริรัมย์)

รองนายกองค์การบริหารส่วนจังหวัดยะลา ปฏิบัติราชการแทน
นายกองค์การบริหารส่วนจังหวัดยะลา



ข้อ ๒๒. การใช้เรือไทย

ในการปฏิบัติตามสัญญาฯ หากผู้รับจ้างจะต้องสั่งหรือนำเข้าของเข้ามาจากต่างประเทศรวมทั้งเครื่องมือและอุปกรณ์ที่ต้องนำเข้ามาเพื่อปฏิบัติงานตามสัญญา ไม่ว่าผู้รับจ้างจะเป็นผู้นำของเข้ามาเองหรือนำเข้ามาโดยผ่านตัวแทนหรือบุคคลอื่นใด ถ้าสิ่งของนั้นต้องนำเข้ามาโดยทางเรือในเส้นทางเดินเรือที่มีเรือไทยเดินอยู่และสามารถให้บริการรับขนได้ตามที่รัฐมนตรีว่าการกระทรวงคมนาคมประกาศกำหนด ผู้รับจ้างต้องจัดการให้สิ่งของดังกล่าวบรรทุกโดยเรือไทยหรือเรือที่มีสิทธิเช่นเดียวกับเรือไทยจากต่างประเทศมายังประเทศไทยเว้นแต่จะได้รับอนุญาตจากกรมเจ้าท่าก่อนบรรทุกของนั้นลงเรืออื่นที่มีชื่อเรือไทยหรือเป็นของที่รัฐมนตรีว่าการกระทรวงคมนาคมประกาศยกเว้นให้บรรทุกโดยเรืออื่นได้ ทั้งนี้ ไม่ว่าการสั่งหรือนำเข้าสิ่งของดังกล่าวจากต่างประเทศจะเป็นแบบใด

ในการส่งมอบงานตามสัญญาฯ ให้แก่ผู้ว่าจ้าง ถ้างานนั้นมีสิ่งของตามวรรคหนึ่ง ผู้รับจ้างจะต้องส่งมอบใบตราส่ง (Bill of lading) หรือสำเนาใบตราส่งสำหรับของนั้น ซึ่งแสดงว่าได้บรรทุกมาโดยเรือไทยหรือเรือที่มีสิทธิเช่นเดียวกับเรือไทยให้แก่ผู้ว่าจ้างพร้อมกับการส่งมอบงานด้วย

ในกรณีที่สิ่งของดังกล่าวไม่ได้บรรทุกจากต่างประเทศมายังประเทศไทยโดยเรือไทยหรือเรือที่มีสิทธิเช่นเดียวกับเรือไทย ผู้รับจ้างต้องส่งมอบหลักฐานซึ่งแสดงว่าได้รับอนุญาตจากกรมเจ้าท่า ให้บรรทุกของโดยเรืออื่นได้หรือหลักฐานซึ่งแสดงว่าได้ชำระค่าธรรมเนียมพิเศษ เนื่องจากการไม่บรรทุกของโดยเรือไทยตามกฎหมาย ว่าด้วยการส่งเสริมการพาณิชย์นาวีแล้วอย่างใดอย่างหนึ่งแก่ผู้ว่าจ้างด้วย

ในกรณีที่ผู้รับจ้างไม่ส่งมอบหลักฐานอย่างใดอย่างหนึ่งดังกล่าวในวรรคสองและวรรคสามให้แก่ผู้ว่าจ้างแต่จะขอส่งมอบงานดังกล่าวให้ผู้ว่าจ้างก่อนโดยยังไม่รับชำระเงินค่าจ้าง ผู้ว่าจ้างมีสิทธิรับงานดังกล่าวไว้ก่อน และชำระเงินค่าจ้างเมื่อผู้รับจ้างได้ปฏิบัติถูกต้องครบถ้วนดังกล่าวแล้วได้

ข้อ ๒๓. มาตรฐานฝีมือช่าง

ผู้รับจ้างตกลงเป็นเงื่อนไขสำคัญว่า ผู้รับจ้างจะต้องมีและใช้ผู้ผ่านการทดสอบมาตรฐานฝีมือช่างจากกระทรวงแรงงานและสวัสดิการสังคม หรือผู้มีวุฒิปับัตรระดับ ปวช. ปวส. และปวท. หรือเทียบเท่าจากสถาบันการศึกษาที่ ก.พ. รับรองให้เข้ารับราชการได้ ในอัตราไม่ต่ำกว่าร้อยละ ๑๐ (สิบ) ของแต่ละสาขาช่าง แต่จะต้องมีช่างจำนวนอย่างน้อย ๑ (หนึ่ง) คน ในแต่ละสาขาช่างดังต่อไปนี้

๒๓.๑ สาขาก่อสร้าง

๒๓.๒ สาขาโยธา

ผู้รับจ้างจะต้องจัดทำบัญชีแสดงจำนวนช่างทั้งหมดโดยจำแนกตามแต่ละสาขาช่างและ ระดับช่าง พร้อมกับระบุรายชื่อช่างผู้ผ่านการทดสอบมาตรฐานฝีมือช่างหรือผู้มีวุฒิปับัตรดังกล่าวในวรรคหนึ่งนำมาแสดงพร้อมหลักฐานต่างๆ ต่อคณะกรรมการตรวจรับพัสดุหรือผู้ควบคุมงาน ก่อนเริ่มลงมือทำงาน และพร้อมที่จะให้ผู้ว่าจ้างหรือเจ้าหน้าที่ของผู้ว่าจ้างตรวจสอบดูได้ตลอด เวลาการทำงานตามสัญญาฯ ของผู้รับจ้าง

(ลงชื่อ).....ผู้ว่าจ้าง

(นายเฉลิมพล เรืองเรืองกุลฤทธิ์)

(ลงชื่อ).....ผู้รับจ้าง

(นายประเสริฐ ลิ้มศิริรัมย์)



รองนายกองค์การบริหารส่วนจังหวัดยะลา ปฏิบัติราชการแทน

นายกองค์การบริหารส่วนจังหวัดยะลา

ข้อ ๒๔. การปรับราคาค่าจ้าง

ผู้ว่าจ้างและผู้รับจ้าง ตกลงกันให้ใช้สัญญาปรับราคาได้ สำหรับราคางานก่อสร้างตามสัญญานี้โดยการนำสูตร Escalation Factor (K) มาใช้คำนวณราคาค่างานที่เปลี่ยนแปลงไป โดยวิธีการต่อไปนี้ ตามเงื่อนไข หลักเกณฑ์ สูตร และวิธีคำนวณที่ใช้กับสัญญาแบบปรับราคาได้ตามมติคณะรัฐมนตรีเมื่อวันที่ ๒๒ สิงหาคม ๒๕๓๒ เรื่องการพิจารณาช่วยเหลือผู้ประกอบการอาชีพงานก่อสร้าง ตามหนังสือสำนักเลขาธิการคณะรัฐมนตรี ที่ นร ๐๒๐๓/ว ๑๐๙ ลงวันที่ ๒๔ สิงหาคม ๒๕๓๒

สูตรการปรับราคา (สูตรค่า K) จะต้องคงที่ที่ระดับที่กำหนดไว้ในวันแล้วเสร็จตามที่กำหนดไว้ในสัญญา หรือภายในระยะเวลาที่ ผู้ว่าจ้าง ได้ขยายออกไป โดยจะใช้สูตรของทางราชการที่ได้ระบุตามภาคผนวก ๕

สัญญานี้ทำขึ้นเป็นสองฉบับ มีข้อความถูกต้องตรงกัน คู่สัญญาได้อ่านและเข้าใจข้อความ โดยละเอียด ตลอดแล้ว จึงได้ลงลายมือชื่อ พร้อมทั้งประทับตรา (ถ้ามี) ไว้เป็นสำคัญต่อหน้าพยาน และคู่สัญญาต่างยึดถือไว้ฝ่ายละหนึ่งฉบับ

(ลงชื่อ).....ผู้ว่าจ้าง

(นายเฉลิมพล เรืองเริงกุลฤทธิ์)

รองนายกองค์การบริหารส่วนจังหวัดยะลา ปฏิบัติราชการแทน

นายกองค์การบริหารส่วนจังหวัดยะลา

(ลงชื่อ).....ผู้รับจ้าง

(นายประเสริฐ ลิ้มศิริรัมย์)

(ลงชื่อ).....พยาน

(นางสาวภิรินทร์ ทองเทศ)

(ลงชื่อ).....พยาน

(นายศรายุทธ เล็กบางพงค์)

เลขที่โครงการ ๖๗๑๑๙๐๗๗๒๑๗

เลขคুমสัญญา ๖๗๑๑๒๒๐๒๔๑๙๘



อ.ส.5 ใบสัณห์สังเคราะห์

เลขที่ 00705
วันที่ 13 ธันวาคม 2567

เลขประจำตัว 0953547000337 เลขที่สาขา
ผู้เสียภาษี นาย ห้างหุ้นส่วนจำกัด ประเสริฐ เปรตงภาสโยธา

ในฐานะ ผู้มีหน้าที่เสียภาษี

ที่อยู่ : เลขรหัสประจำบ้าน	ปีภาษี
ห้องเลขที่	ปี
หมู่บ้าน	หมู่ที่
เลขที่ 114	แยก
ตำบล/ซอย	แขวง/ตำบล เขต
ถนน มงคลประชาวิทย์	จังหวัด ยะลา
เขต/อำเภอ เขต	
รหัสไปรษณีย์ 95110	

คู่สัญญา
เลขประจำตัวผู้เสียภาษี 0994000604238 เลขที่สาขา
ชื่อ องค์การบริหารส่วนจังหวัด ยะลา

ได้เสียภาษีแสดงเป็นตัวเงินสำหรับชำระตามบัญชีอัตราภาษีแสดง ปี 23
ลักษณะตราสาร คู่ฉบับ ดังนี้ :

	บาท	สต.
มูลค่าตราสาร	3,925,233	64
ค่าภาษีแสดง	5	00
เงินเพิ่ม	0	00
รวมเงิน	5	00

จำนวนเงิน เป็นตัวอักษร (ห้าบาทถ้วน)

ตามใบเสร็จ เลขที่ 001934

ลงวันที่ 13 ธันวาคม 2567

เลขระบุเอกสาร อ.ส.4 คือ 12950010-25671213-1-02-000105

ลงชื่อ

ตำแหน่ง

(นางสาวชามิละ ระสิมพะณี)
เจ้าหน้าที่งานสรรพากรชำนาญงาน

ใบสัณห์สังเคราะห์นี้จะสมบูรณ์ก็ต่อเมื่อมีพนักงานเจ้าหน้าที่ทำการแสดงโดยหน่วยงานเก็บภาษี
ได้ลงชื่อและยกใบเสร็จรับเงินเรียบร้อยแล้ว



2567

หนังสือค้ำประกัน
(หลักประกันสัญญาจ้าง)

เลขที่ 00019/200912/0056/67

วันที่ 12 ธันวาคม 2567

ข้าพเจ้า บมจ.ธนาคารกรุงไทย สาขาเบตง
สำนักงานตั้งอยู่เลขที่ 118 ถ.สุโขทัย ต.เบตง อ.เบตง จังหวัดยะลา 95110

โดย นาย อภิญา มณีโรจน์

ผู้มีอำนาจลงนามผูกพันธนาคาร ขอทำหนังสือค้ำประกันฉบับนี้ไว้คือ องค์การบริหารส่วนจังหวัดยะลา

ซึ่งต่อไปนี้เรียกว่า "ผู้ว่าจ้าง" ดังมีข้อความต่อไปนี้

๑. ตามที่ ห้างหุ้นส่วนจำกัด ประเสริฐเบตงการโยธา

ซึ่งต่อไปนี้เรียกว่า "ผู้รับจ้าง" ได้ทำสัญญาจ้าง ก่อสร้างสะพานคอนกรีตเสริมเหล็ก รหัสทางหลวงท้องถิ่น ยล.ถ.1-0064 บ้าน
กม.38-บ้านนากอ ตำบลอัยเยอร์เวง อำเภอเบตง จังหวัดยะลา โดยวิธีคัดเลือก ณ รหัส ทางหลวงท้องถิ่น ยล.ถ.1-0064 บ้าน กม.38 -
บ้านนากอ ตำบลอัยเยอร์เวง อำเภอเบตง จังหวัดยะลา ตามข้อกำหนดและเงื่อนไขแห่งสัญญานี้รวมทั้งเอกสารแนบท้ายสัญญา

กับผู้ว่าจ้าง

ตามสัญญาเลขที่ 00077/2568 ลงวันที่ 12 เดือน ธันวาคม พ.ศ. 2567 ซึ่งผู้รับจ้าง

ต้องวางหลักประกันการปฏิบัติตามสัญญาต่อผู้ว่าจ้าง เป็นจำนวนเงิน - 210,000.00 บาท -

(-สองแสนหนึ่งหมื่นบาทถ้วน -)

ซึ่งเท่ากับร้อยละ 5 (ห้า) ของมูลค่าทั้งหมดของสัญญา

ข้าพเจ้ายินยอมผูกพันตน โดยไม่มีเงื่อนไขที่จะค้ำประกันในการชำระเงินให้ตามสิทธิเรียกร้องของผู้ว่าจ้าง
จำนวนไม่เกิน - 210,000.00 บาท -

(-สองแสนหนึ่งหมื่นบาทถ้วน -)

ในฐานะเป็นลูกหนี้ร่วม ในกรณีที่ผู้รับจ้างก่อให้เกิดความเสียหายใด ๆ หรือต้องชำระค่าปรับ หรือค่าใช้จ่ายใด ๆ หรือผู้รับจ้างมิได้
ปฏิบัติตามภาระหน้าที่ใด ๆ ที่กำหนดในสัญญาดังกล่าวข้างต้น ทั้งนี้ โดยผู้ว่าจ้าง ไม่จำเป็นต้องเรียกร้องให้ผู้รับจ้างชำระหนี้ก่อน

๒. หนังสือค้ำประกันนี้มีผลใช้บังคับตั้งแต่วันที่ 12 เดือน ธันวาคม พ.ศ. 2567

ถึงวันที่ 12 เดือน กันยายน พ.ศ. 2570 และข้าพเจ้าจะไม่เพิกถอนการค้ำประกันนี้ภายในระยะเวลาที่กำหนดไว้

๓. หากผู้ว่าจ้างได้ขยายระยะเวลาให้แก่ผู้รับจ้าง ให้ถือว่าข้าพเจ้ายินยอมในกรณีนั้น ๆ ด้วย โดยให้ขยายระยะเวลาการ
ค้ำประกันนี้ออกไปตลอดระยะเวลาที่ผู้ว่าจ้างได้ขยายระยะเวลาให้แก่ผู้รับจ้างดังกล่าวข้างต้น

ข้าพเจ้าได้ลงนามและประทับตราไว้ต่อหน้าพยานเป็นสำคัญ

ลงชื่อ _____ ผู้ค้ำประกัน

(นาย อภิญา มณีโรจน์)

ตำแหน่ง ผู้จัดการสาขา

ลงชื่อ _____ พยาน

(นางสาว สุกิตา ทองสุวรรณ)

ลงชื่อ _____ พยาน

(นาง จุฑารัตน์ ลิ้มปาละกุล)

เอกสารแนบค้ำประกัน หรือหนังสือค้ำประกัน
ควรถูกเก็บรักษาไว้เป็นอย่างดี



ระบบบันทึกบัญชีของ
องค์กรปกครองส่วนท้องถิ่น



องค์การบริหารส่วนจังหวัดยะลา อ.เมืองยะลา จ.ยะลา

วันที่ 12 ธันวาคม 2567 (ปีงบประมาณ 2568)

นางสาว ภิรินทร์ ทองเทศ (./Default.aspx?menu=0B8D6D79-D5A4-
หน้าที่ 4467-B2B0-5400E99E4ADB&control=list)

หน่วย
งาน

อปท. นี้ยังปิดบัญชีไม่สมบูรณ์ ให้ปรับปรุงบัญชีและปิดบัญชีประจำปี พ.ศ. 2567

(Default.aspx)

ออกจากระบบ

คลังความรู้ ระบบ e-LAAS

แก้ไขข้อมูลสัญญาจากระบบ e-GP

12 ธันวาคม 2567[V.2024-12-11141.20

- ระบบงบประมาณ
- ร่างเทศบัญญัติ/ข้อบัญญัติ ()
 - รายงาน ()
- ระบบข้อมูลรายรับ

ข้อมูลจากระบบ e-GP บันทึกเองจากระบบ e-LAAS

ประวัติการแก้ไข

- การรับเงินที่เป็นรายรับ ()
- การรับเงินที่ไม่เป็นรายรับ ()
- เงินกู้ ()
- เงินอุดหนุนหมวดวัตถุประสงค์ /เฉพาะกิจ ()
- จัดทำใบนำส่งเงิน ()
- สมุดเงินสดรับ/ทะเบียนต่างๆ ()
- ฐานข้อมูลเงินฝากกระทรวงการคลัง ()
- ฐานข้อมูลลูกหนี้ ()
- ฐานข้อมูลสินทรัพย์หมุนเวียนอื่น ()
- ฐานข้อมูลเงินรอดตรวจสอบ ()
- ฐานข้อมูลรายได้ค่าสินค้าและบริการรับล่วงหน้า ()

เลขที่โครงการ(e-GP) 67119011217

เลขคุดสัญญา(e-GP)* 671122024198

เลขที่คุดสัญญาของ อปท.* 00077/68

วันที่ทำสัญญา* 12/12/2567

วันสิ้นสุดสัญญา* 08/12/2568

เลขที่ใบสั่งซื้อสั่งจ้างระบบ GFMIS 0

เลขที่สัญญา(e-LAAS) CNTR-00077/68

ชื่อเจ้าหน้าที่* ห้างหุ้นส่วนจำกัด ประเสริฐเบตง

จำนวนเงินขอซื้อขอจ้าง	4,313,000.00	บาท
จำนวนเงินชนะการจัดซื้อจัดจ้าง	4,200,000.00	บาท
จำนวนเงินที่ทำสัญญา	4,200,000.00	บาท

- ระบบข้อมูลรายจ่าย
- สร้างโครงการเงินสะสม ()
 - ใส่วงเงินที่ใช้จ่ายจากเงินสะสม ()
 - จัดซื้อจัดจ้าง ()
 - บันทึกจัดซื้อจัดจ้างจากระบบ e-GP ()
 - บันทึกตรวจรับเพื่อตั้งหนี้ ()
 - จัดทำฎีกา ()
 - จัดทำเช็ค ()
 - ยืมเงิน ()
 - เงินประกัน ()
 - สมุดเงินสดจ่าย/ทะเบียนต่างๆ ()
 - ฐานข้อมูลเงินเดือน/บำนาญ ()

แหล่งที่มาของเงิน

งาน	ประเภทรายจ่าย	โครงการ	แหล่งเงิน	รหัสงบประมาณ	ยกมา	วงเงินอนุมัติ	คงเหลือ
งานก่อสร้าง	ค่าก่อสร้างสิ่งสาธารณูปการ	โครงการก่อสร้างสะพานคอนกรีตเสริมเหล็ก รหัสทางหลวงท้องถิ่น ยล.ถ. 1-0064 บ้าน กม.38 - บ้านนากอ ตำบลอัยเยอร์เวง อำเภอเบตง จังหวัดยะลา	เงินสะสม		4,313,000.00	4,200,000.00	113,000.00
						4,200,000.00	

เงินล่วงหน้า

มีเงินล่วงหน้า ไม่มีเงินล่วงหน้า

- ระบบบัญชี
- รายการกันเงิน ณ วันสิ้นปี ()
 - การปรับปรุงบัญชี ()
 - ยืมเงินสะสม ()
 - งานบัญชีสิ้นปี ()
 - จัดทำงบการเงินรวมประจำปี ()
 - รายงานงบการเงิน ()
 - ฐานข้อมูลเงินรับฝาก ()
 - ทะเบียนสินทรัพย์ ()

การรับหลักประกันสัญญา

มีหลักประกันสัญญา ไม่มีหลักประกันสัญญา

เลือกรับหลักประกันสัญญา* หนังสือค้ำประกันธนาคาร

ชื่อผู้จัดทำ* นางสาวภิรินทร์ ทองเทศ

บันทึก

การจัดทำฎีกาเบิกเงิน/จ่ายตรงผู้รับจ้าง

รายการ	วงเงินอนุมัติตามสัญญา	ผูกพัน/เบิกจ่าย	คงเหลือ
เงินสะสม 2567 : ค่าก่อสร้างสิ่งสาธารณูปการ	4,200,000.00	0.00	4,200,000.00



ที่ 100922101694

สำนักงานทะเบียนหุ้นส่วนบริษัทกลาง
กรมพัฒนาธุรกิจการค้า กระทรวงพาณิชย์

หนังสือรับรอง

ขอรับรองว่าห้างหุ้นส่วนนี้ ได้จดทะเบียนเป็นนิติบุคคล ตามประมวลกฎหมายแพ่งและพาณิชย์

เมื่อวันที่ 12 กรกฎาคม 2547 ทะเบียนนิติบุคคลเลขที่ 0953547000337

ปรากฏข้อความในรายการตามเอกสารทะเบียนนิติบุคคล ณ วันออกหนังสือนี้ ดังนี้

1. ชื่อห้างหุ้นส่วน ห้างหุ้นส่วนจำกัด ประเสริฐเบตงการโยธา

2. ผู้เป็นหุ้นส่วนของห้างหุ้นส่วน มี 2 คน ตามรายชื่อดังนี้

1. นายประเสริฐ ลឹมหิรัลพัฒน์

จำนวน

2. นายกนกพล ลឹมหิรัลพัฒน์

จำนวน

3. หุ้นส่วนผู้จัดการของห้างหุ้นส่วนนี้ มี 1 คน ตามรายชื่อดังนี้

1. นายประเสริฐ ลឹมหิรัลพัฒน์/

4. ข้อจำกัดอำนาจหุ้นส่วนผู้จัดการ มีดังนี้ ไม่มี/

5. สำนักงานใหญ่ ตั้งอยู่เลขที่ 114 ถนนมณฑลประจักษ์ ตำบลเบตง อำเภอเบตง จังหวัดยะลา/

6. วัตถุประสงค์ของห้างหุ้นส่วนนี้มี 42 ข้อ ดังปรากฏในสำเนาเอกสารแนบท้ายหนังสือรับรองนี้ จำนวน 4 แผ่น

โดยมีลายมือชื่อนายทะเบียนซึ่งรับรองเอกสารเป็นสำคัญ

(ลงชื่อ).....ผู้ว่าจ้าง

(นายเฉลิมพล เรืองรุ่งโรจน์)

ลงนามด้วย

รองนายกองค์การบริหารส่วนจังหวัดยะลา ปฏิบัติราชการแทน

นายกองค์การบริหารส่วนจังหวัดยะลา

(ลงชื่อ).....ผู้รับจ้าง

(.....)

(ลงชื่อ).....พยาน

(นางสาวกิริรินทร์ ทองเทศ)

(.....)

(ลงชื่อ).....พยาน

(.....)

ออกให้ ณ วันที่ 22 เดือน พฤศจิกายน พ.ศ. 2567

(นางสาวไอล์สุดาวิชต์ หอมสมบัติ)

นายทะเบียน

คำเตือน : ผู้ใช้ควรตรวจสอบข้อความทราบท้ายหนังสือรับรองฉบับนี้ทุกครั้ง



กรมพัฒนาธุรกิจการค้า กระทรวงพาณิชย์
Department of Business Development
Ministry of Commerce

ก้าวสู่ธุรกิจ

Leading Business

Transformation





ที่ 100922101694

สำนักงานทะเบียนหุ้นส่วนบริษัทกลาง
กรมพัฒนาธุรกิจการค้า กระทรวงพาณิชย์

หนังสือรับรอง

ข้อควรทราบ ประกอบหนังสือรับรอง ฉบับที่ 100922101694

1. นิติบุคคลนี้ได้ส่งงบการเงินปี 2566
2. หนังสือรับรองเฉพาะข้อความที่ห้าง/บริษัทได้นำมาจดทะเบียนไว้เพื่อผลทางกฎหมายเท่านั้น ข้อเท็จจริงเป็นสิ่งที่ควรหาไว้พิจารณาฐานะ
3. นายทะเบียนอาจเพิกถอนการจดทะเบียน ถ้าปรากฏว่าข้อความอันเป็นสาระสำคัญที่จดทะเบียนไม่ถูกต้อง หรือเป็นเท็จ

(ลงชื่อ).....ผู้ว่าจ้าง

(นายเฉลิมพล เรืองเรืองฤทธิ์)

รองนายกองค์การบริหารส่วนจังหวัดนนทบุรี ปฏิบัติราชการแทน

นายกองค์การบริหารส่วนจังหวัดยะลา

(ลงชื่อ).....ผู้รับจ้าง

(นายประเสริฐ สันศิริ)

(ลงชื่อ).....พยาน

(นางสาวกิริรินทร์ ทองเทศ)

(ลงชื่อ).....ประจักษ์พยาน

(นายศรายุทธ เล็กบางพวงค์)

กรรมการ



วัตถุประสงค์ของ ห้างหุ้นส่วน/นิติบุคคล นี้ มี 42 ข้อ ดังนี้

(1) ชื่อ จัดหา รับ เช่า เชื้อซื้อ อภิกรรมสิทธิ ครอบครอง ปรับปรุง ใช้ และจัดการโดยประการอื่น ซึ่งทรัพย์สินใด ๆ

ตลอดจนคอกผลของทรัพย์สินนั้น

(2) ขาย โอน จำนอง จำนำ แลกเปลี่ยน และจำหน่ายทรัพย์สินโดยประการอื่น

(3) เป็นนายหน้า ค้าแทน ค้าแทนค้าต่างในกิจการและธุรกิจทุกประเภท เว้นแต่ในธุรกิจประกันภัย การหาสมาชิกให้สมาคม และการค้าหลักทรัพย์

(4) กู้ยืมเงิน เบิกเงินเกินบัญชีจากธนาคาร นิติบุคคล หรือสถาบันการเงินอื่น และให้กู้ยืมเงิน หรือให้เครดิตด้วยวิธีการอื่น โดยจะมีหลักประกันหรือไม่ก็ตาม รวมทั้งการรับ ออก โอน และสลับหลังค้ำเงิน หรือตราสารที่เปลี่ยนมือได้อย่างอื่น

เว้นแต่ในธุรกิจธนาคาร ธุรกิจเงินทุน และธุรกิจเครดิตฟองซิเอร์

(5) ทำการจัดตั้งสำนักงานสาขาหรือแต่งตั้งตัวแทน ทั้งภายในและภายนอกประเทศ

(6) เข้าเป็นหุ้นส่วนจำกัดความรับผิดชอบในห้างหุ้นส่วนจำกัด เป็นผู้ถือหุ้นในบริษัทจำกัดและบริษัทมหาชนจำกัด

วัตถุประสงค์ประกอบการ

(7) ประกอบกิจการค้า ข้าว ข้าวโพด มันสำปะหลัง มันสำปะหลังคั่วเมล็ดสุก และแป้งมันสำปะหลัง กะทิง ปาล์ม น้ำมัน ปอ ฝ้าย นุ่น พืชไร่ ผลิตภัณฑ์จากสินค้าดังกล่าว ครั่ง หนังสือ (ขาดตัว) ไม่ แร่ ยาง ยางดิบ ยางแผ่นหรือยางพาราชนิดอื่นที่คิดขึ้น หรือ

ได้จากส่วนหนึ่งส่วนใดของดินยางพารา ของป่า สมุนไพร และพืชผลทางเกษตรอื่นทุกชนิด

(8) ประกอบกิจการค้า เครื่องจักร เครื่องยนต์ เครื่องมือกล เครื่องทุ่นแรง ยานพาหนะ เครื่องกำเนิดไฟฟ้า และเครื่องใช้ไฟฟ้า ตู้เย็น เครื่องปรับอากาศ พัดลม หม้อหุงข้าวไฟฟ้า เตาเร็คไฟฟ้า เครื่องสูบน้ำ เครื่องทำความร้อน เครื่องทำความเย็น เครื่องครัว เครื่องเหล็ก เครื่องทองแดง เครื่องทองเหลือง เครื่องสุขภัณฑ์ เครื่องเฟอร์นิเจอร์ อุปกรณ์ไฟฟ้า อุปกรณ์ประปา รวมทั้งเครื่องมือและอุปกรณ์ของสินค้าดังกล่าวข้างต้น

(9) ประกอบกิจการค้า อาหารสด อาหารแห้ง อาหารสำเร็จรูป เครื่องกระป๋อง เครื่องปรุงอาหาร เครื่องดื่ม สุรา เบียร์ นูหรี และเครื่องบริโภคอื่น

(ลงชื่อ) ... ผู้ว่าจ้าง
(ลงชื่อ) ... ผู้รับจ้าง
นางสาวกิริรินทร์ ทองเทศ
นายศรายุทธ เล็กบางพงค์
ประธานกรรมการ
กรรมการ
กรรมการ



วัตถุที่ประสงค์ของ ห้างหุ้นส่วน/บริษัท นี้ มี.....42.....ข้อ ดังนี้

(10) ประกอบกิจการค้า ค้า ค้าย เครื่องนุ่งห่ม เสื้อผ้าสำเร็จรูป เครื่องแต่งกาย เครื่องประดับกาย เครื่องสำอาง เครื่องใช้ และ เครื่องมือเสริมความงาม และเครื่องอุปโภคอื่น

(11) ประกอบกิจการค้ายารักษาโรค และ ป้องกันโรคสำหรับคนและสัตว์ เครื่องเวชภัณฑ์ เคมีภัณฑ์ เครื่องมือแพทย์ และเภสัชกรรม บัญ ยาปราบศัตรูพืช ยาบำรุงพืชและสัตว์ทุกชนิด เครื่องมือ เครื่องใช้ในทางวิทยาศาสตร์

(12) ประกอบกิจการค้า ทอง นาก เงิน เพชร พลอย และอัญมณีอื่น รวมทั้งวัตถุทำเทียมสิ่งดังกล่าว

(13) ประกอบกิจการค้า กระดาษ เครื่องเขียน แบบเรียน แบบพิมพ์หนังสือ อุปกรณ์การเรียนการสอน เครื่องคำนวณ เครื่องพิมพ์ อุปกรณ์การพิมพ์ สิ่งพิมพ์ หนังสือพิมพ์ คู่มือเอกสาร เครื่องใช้สำนักงานทุกชนิด

(14) ประกอบกิจการค้า วัสดุก่อสร้าง อุปกรณ์และเครื่องมือใช้ในการก่อสร้าง เครื่องมือช่างทุกประเภท สี เครื่องมือทาสี เครื่องตกแต่งอาคารทุกชนิด

(15) ประกอบกิจการค้า เม็ดพลาสติก หรือสิ่งอื่นซึ่งมีลักษณะคล้ายคลึงกันทั้งที่อยู่ในสภาพวัตถุดิบหรือสำเร็จรูป

(16) ประกอบกิจการค้า ขางแผ่นดิบ ขางแผ่น หรือขางชนิดอื่นอันผลิตขึ้น หรือได้มาจากส่วนใดส่วนหนึ่ง ของต้นขางพารา รวมตลอดถึง ขางเทียม สิ่งทำเทียม วัตถุหรือสินค้าดังกล่าวโดยกรรมวิธีทางวิทยาศาสตร์.....ผู้ว่าจ้าง (นางเจสสิกาพล เรื่องเรียงคุณธิ)

(17) ประกอบกิจการ ทำนา ทำสวน ทำไร่ ทำนาก่อเลี้ยง ทำป่าไม้ ทำสวนยาง เลี้ยงสัตว์ และกิจการประกอบสัตว์

(18) ประกอบกิจการ โรงสี โรงเลื่อย โรงงานไสไม้ และอบไม้ โรงงานต่อหัวตั้งรถยนต์ โรงงานผลิตนมหมัก และเครื่องเคลือบ โรงงานผลิตเครื่องปั้นดินเผา โรงงานอัดท่อ โรงงานสกัดน้ำมันพืช โรงงานกระดาษ โรงงานกระดาษ โรงงานปั่นด้าย โรงงานย้อมและพิมพ์ลวดลายน้ำ โรงงานผลิตและหล่อดอกยางรถยนต์ โรงงานผลิตเหล็ก โรงหล่อและกลึงโลหะ โรงงานสังกะสี โรงงานผลิตอาหารสำเร็จรูป โรงงานสุรา โรงงานบุหรี โรงงานน้ำตาล โรงงานผลิตเครื่องใช้พลาสติก โรงงานรีดและหล่อหลอมโลหะ โรงงานผลิตบานประตู และหน้าต่าง โรงงานแก้ว โรงงานผลิตเครื่องปั้นดินเผา โรงงานประกอบรถยนต์

(19) ประกอบกิจการ โรงพิมพ์ รับพิมพ์หนังสือ พิมพ์หนังสือจำหน่าย และออกหนังสือพิมพ์

(20) ประกอบกิจการ โรงน้ำแข็ง.....พยาน (นางสาวสิริรัตน์ ทงพศ)

(21) ประกอบกิจการประมง แปะปลา สะพานปลา.....พยาน (นายสุราษฎร์ เล็กบางพงค์...)

ประธานกรรมการ
กรรมการ
กรรมการ

9m



วัตถุประสงค์ของ ห้างหุ้นส่วน/บริษัท นี้ มี.....42.....ข้อ ดังนี้

(22) ประกอบกิจการระเบิดหิน และข่อยหิน

(23) ประกอบกิจการรับเหมาก่อสร้างอาคาร อาคารพาณิชย์ อาคารที่พักอาศัย สถานที่พักผ่อน สวน สวน เชื้อน

อุโมงค์ และงานก่อสร้างอย่างอื่นทุกชนิด รวมทั้งรับทำงานโยธาทุกประเภท

(24) ประกอบกิจการเหมืองแร่ โรงงานถลุงแร่ แยกแร่ แปรสภาพแร่ หลอมแร่ แต่งแร่ สำรองแร่ วิเคราะห์และตรวจสอบ
แร่ บดแร่ ขนแร่

(25) ประกอบกิจการโรงแรม กภัตตาคาร บาร์ ไนต์คลับ โบว์ลิ่ง ออบอบนวด โรงภาพยนตร์ และโรงมหรสพอื่น
สถานพักผ่อน สโมสรกีฬา สระว่ายน้ำ

(26) ประกอบกิจการขนส่งและขนถ่ายสินค้า และคนโดยสารทั้งทางบก ทางน้ำ ทางอากาศ ทั้งภายในประเทศ และ
ระหว่างประเทศ รวมทั้งรับบริการนำของออกจากท่าเรือตามพิธีศุลกากร และการจัดระวางการขนส่ง ทุกชนิด

(27) ประกอบกิจการนำเที่ยว รวมทั้งธุรกิจที่เกี่ยวข้องกับการนำเที่ยวทุกชนิด

(28) ประกอบกิจการระบบบำบัดน้ำเสีย ระบบประปา งานชลประทาน งานไฟฟ้า และงานเครื่องกล

(29) ประกอบกิจการ ส่งเข้ามาจำหน่ายในประเทศและส่งออกไปจำหน่ายยังต่างประเทศ ซึ่งสินค้าตามที่กำหนดไว้ใน

วัตถุประสงค์

(30) ประกอบกิจการตัดผม แต่งผม เสริมสวย คัดเย็บ และซักเสื้อผ้า

(31) ประกอบกิจการรับจ้างถ่ายรูป ถ่ายอัด ขยายรูป รวมทั้งเอกสาร

(32) ประกอบกิจการจัดสร้างและจัดจำหน่ายภาพยนตร์

(33) ประกอบกิจการสถานีบริการน้ำมันเชื้อเพลิง และให้บริการซ่อมแซม บำรุงรักษา ตรวจสอบ ออกฉัด พ่นยาฆ่ากันสนิม
สำหรับยานพาหนะ ทุกประเภท รวมทั้งบริการติดตั้ง ตรวจสอบ และแก้ไขอุปกรณ์ป้องกันวินาศภัยทุกประเภท

(34) ประกอบกิจการบริการทางด้านกฎหมาย ทางบัญชี ทางวิศวกรรม ทางสถาปัตยกรรม รวมทั้ง กิจการโฆษณา

ประธานกรรมการ

กรรมการ

กรรมการ



วัตถุประสงค์ของ ห้างหุ้นส่วน/นิติบุคคล นี้ มี.....42.....ข้อ ดังนี้

(35) ประกอบธุรกิจบริการรับค้าประกันหนี้สิน ความรับผิดชอบ และการปฏิบัติตามสัญญาของบุคคลอื่นรวมทั้งรับบริการ
ค้าประกันบุคคลซึ่งเดินทางเข้ามาในประเทศหรือเดินทางออกไปต่างประเทศตามกฎหมายว่าด้วยคนเข้าเมือง กฎหมายว่าด้วยภาษีอากร
และกฎหมายอื่น

(36) ประกอบธุรกิจบริการรับเป็นที่ปรึกษาและให้คำแนะนำปัญหาเกี่ยวกับด้านบริหารงานพาณิชยกรรม
อุตสาหกรรม รวมทั้งปัญหาการผลิต การตลาดและจัดจำหน่าย

(37) ประกอบกิจการบริการจัดเก็บ รวบรวม จัดทำ จัดพิมพ์และเผยแพร่สถิติ ข้อมูลในทางเกษตรกรรม
อุตสาหกรรม พาณิชยกรรม การเงิน การตลาด รวมทั้งวิเคราะห์และประเมินผลในการดำเนินธุรกิจ

(38) ประกอบกิจการโรงพยาบาลเอกชน สถานพยาบาล รักษายาคนไข้และผู้ป่วยเจ็บ รับทำการฝึกสอน และอบรม
ทางด้านวิชาการเกี่ยวกับการแพทย์ การอนามัย

(39) ประกอบธุรกิจบริการรับเป็นผู้จัดการและดูแลผลประโยชน์ เก็บผลประโยชน์และจัดการทรัพย์สิน ให้บุคคลอื่น

(40) ประกอบกิจการประมวลเพื่อรับจ้างทำของ ความวัตถุประสงค์ทั้งหมด ให้แก่บุคคล คณะบุคคล นิติบุคคล
ส่วนราชการ และองค์การของรัฐ

(41) ทำการให้ออกหนังสือค้ำประกัน รับรองตัวเงิน และอ่าวัดตัวเงิน

(42) ผลิตและจำหน่าย คอนกรีตผสมเสร็จ

(ลงชื่อ).....ผู้ว่าจ้าง
(นายเฉลิมพล เรืองเรืองกุลคุณธี)
รองนายกองค์การบริหารส่วนจังหวัดยะลา ปฏิบัติราชการแทน
นายกองค์การบริหารส่วนจังหวัดยะลา
(ลงชื่อ).....ผู้รับจ้าง
(นายประเสริฐ ถิ่นศิริรัมย์)

(ลงชื่อ).....พยาน
(นางสาวกิริรินทร์ ทองเทศ)

(ลงชื่อ).....พยาน
(นายสุราษฎร์ เล็กบางพงค์)

F





ทะเบียนเลขที่ 0957334700332

แบบ พค. 0401

กรมพัฒนาธุรกิจการค้า

ใบสำคัญแสดงการจดทะเบียนหุ้นส่วนบริษัท

ใบสำคัญนี้ออกให้เพื่อแสดงว่า

(ลงชื่อ)  ผู้ว่าจ้าง

(นายเฉลิมพล เรืองเรืองกุลฤทธิ)

รองนายกองค์การบริหารส่วนจังหวัดยะลา ปฏิบัติราชการแทน

ห้างหุ้นส่วนจำกัด ประเสริฐเบตกร

(ลงชื่อ)  ผู้รับจ้าง

(นายประเสริฐเบตกร)

ได้จดทะเบียนเป็นนิติบุคคลตามประมวลกฎหมายแพ่งและพาณิชย์

(ลงชื่อ)  พยาน

(นางสาวกิริรินทร์ ทองเทศ)

ณ สำนักงานทะเบียนหุ้นส่วนบริษัทจังหวัดยะลา

(ลงชื่อ)  พยาน

(นายศรายุทธ เล็กบางพงค์)

เมื่อวันที่ 12 กรกฎาคม พ.ศ. 2547

 ประธานกรรมการ

 กรรมการ

ออกให้ ณ วันที่ 12 กรกฎาคม พ.ศ. 2547

 กรรมการ

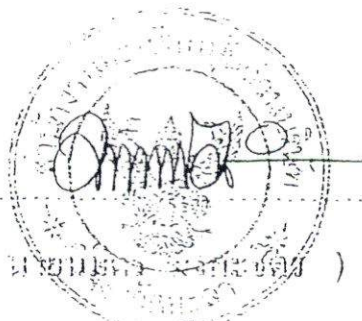

(นายสมชาย ...)

นายทะเบียน





บัตรประจำตัวประชาชน Thai National ID Card
 เลขประจำตัวประชาชน 3 9598 00082 31 6
 Identification Number

ชื่อและนามสกุล **นาย ประเสริฐ ลิมศิริรัมย์**
 Name **Mr. Prasert**
 Last name **Limsiriramee**
 เกิดวันที่ **27 มิ.ย. 2510**
 Date of Birth **27 Jun. 1967**

อายุ **56 ปี**
 อายุ **56 years**

ออกบัตร **๑ มิ.ย. ๒๕๖๓**
 ออกบัตร **๑ มิ.ย. ๒๕๖๓**
 ๑ มิ.ย. ๒๕๖๓
 ออกบัตร **๑ มิ.ย. ๒๕๖๓**
 ออกบัตร **๑ มิ.ย. ๒๕๖๓**

วันที่หมดอายุ **๒๖ มิ.ย. ๒๕๖๘**
 วันที่หมดอายุ **26 Jun. 2025**
 Date of Expiry **26 Jun. 2025**

9598-04-97001445



(ลงชื่อ) ผู้ว่าจ้าง
 (นายเฉลิมพล เรืองเรืองกุลสุทธิ)
 รองนายกองค์การบริหารส่วนจังหวัดยะลา ปีที่ปฏิบัติราชการแทน

นายกองค์การบริหารส่วนจังหวัดยะลา
 (ลงชื่อ) ผู้รับจ้าง
 (นายประเสริฐ ลิมศิริรัมย์)

(ลงชื่อ) พยาน
 (นางสาวกิริรินทร์ ทองเทศ.)

(ลงชื่อ) พยาน
 (นายศรายุทธ เล็กบางพงค์)

..... ประธานกรรมการ
 กรรมการ
 กรรมการ



THAILAND
 ประเทศไทย

95-809883-58



BOHA-10.7-05-2562

0 9535 - 47000 - 33 7

ภ.พ.20

ใบทะเบียนภาษีมูลค่าเพิ่ม

กรมสรรพากร

ชื่อผู้ประกอบการ: หน่วยงานส่วนจกัด ประเศเสรีรเบตงการโยธา

ชื่อสถานประกอบการ: หน่วยงานส่วนจกัด ประเศเสรีรเบตงการโยธา

เป็น สำนักงานใหญ่ สาขาที่

ตั้งอยู่ อำเภอ:

ห้องเลขที่:

ชั้นที่:

หมู่บ้าน:

เลขที่: 114

(ลงชื่อ) *[Signature]* ผู้ว่าจ้าง

หมู่ที่: ตรอก/ชอย

(นายเฉลิมพล เรืองเริงกลลนร)

ตำบล/แขวง: เบตง

อำเภอ/เขต: เบตง

นายกองจัดการบริหารส่วนจกัดประเศเสรีรเบตงการโยธา

จังหวัด: ยะลา

รหัสไปรษณีย์: 95110

(ลงชื่อ) *[Signature]* ผู้รับจ้าง

วันที่ให้เป็นผู้ประกอบการจดทะเบียน: 3 สิงหาคม 2547

(นายสุวิทย์ ทรศกพิงค์) พยาน

ออกให้เมื่อวันที่: 3 ธันวาคม พ.ศ. 2556

ผู้ออกทะเบียน

(นายสุราษฎร์ ธิกุลบางพด) พยาน

ตำแหน่ง

นักวิชาการสรรพากรชำนาญการพิเศษ
กองบริหารการทะเบียน กรมสรรพากร

ใบทะเบียนภาษีมูลค่าเพิ่มนี้ใช้ได้เฉพาะผู้ประกอบการ และเฉพาะสถานประกอบการตามที่ระบุไว้เท่านั้น และต้องแสดงไว้ ณ ที่เปิดเผยซึ่งเห็นได้ง่ายในสถานประกอบการ
เก็บรายสถานประกอบการ ถ้าสูญหาย ถูกทำลาย หรือชำรุดในสาระสำคัญ ต้องยื่นคำขอรับใบแทนภายใน 15 วัน นับแต่วันที่ทราบถึงการสูญหาย ถูกทำลายหรือชำรุด หากฝ่าฝืนอาจต้องรับผิดทั้งทางแพ่งและหรืออาญา
คำเตือน

12:95:00:20-25:56:06:22-1-95-40:00:00-9-1-29:50:00:20-พ.ศ.2556-09-03-1-99-25:56:06:22-0-0-0001-31-12950000

ป้ายประชาสัมพันธ์

2.40 เมตร

องค์การบริหารส่วนจังหวัดยะลา

ถนน วงเวียน 2 อำเภอเมืองยะลา จังหวัดยะลา โทร. 0-7320-3610 ต่อ 1441

โครงการ : จ้างก่อสร้างสะพานคอนกรีตเสริมเหล็ก รหัสทางหลวงท้องถิ่น ยล.ถ. 1-0064 บ้าน กม.38 - บ้านนากอ ตำบลอัยเยอร์เวง อำเภอเบตง จังหวัดยะลา

ปริมาณงาน: ขนาดกว้าง 7.00 เมตร ยาว 20.00 เมตร (ไม่มีทางเท้า) งานผิวทางคอนกรีตเสริมเหล็ก กว้าง 6.00 เมตร ยาว 100.00 เมตร หนา 0.15 เมตร ไหล่ทางกว้างข้างละ 0.00 - 1.00 เมตร หรือพื้นที่ผิวจราจรไม่น้อยกว่า 600.00 ตารางเมตร (ตามแบบอบจ. ที่กำหนด)

ผู้รับจ้าง ห้างหุ้นส่วนจำกัด ประเสริฐเบตงการโยธา ที่อยู่ 114 ถนนมงคลประจักษ์ ตำบลเบตง อำเภอเบตง จ.ยะลา 95110 โดย นายประเสริฐ ดิมศิริรัมย์ โทร. 061-6069136

ระยะเวลาเริ่มต้นสัญญา 13 ธันวาคม 2567 และระยะเวลาสิ้นสุดสัญญา 8 กันยายน 2568 รวมเป็นระยะเวลา 270 วัน

วงเงินงบประมาณ 4,313,000.00 บาท

ราคากลางค่าก่อสร้าง 4,207,918.75 บาท

วงเงินค่าก่อสร้างตามที่ได้ลงนามในสัญญาจ้าง 4,200,000.-บาท

ผู้ควบคุมงาน

- 1. นายชูไฮมี ชูมโนมพันธ์ นายช่างโยธาอาวุโส โทร. 073-203625
- 2. นายอามัน ตาและ นายช่างโยธาชำนาญงาน โทร. 073-203625

คณะกรรมการตรวจรับพัสดุ

- 1. นายเอกราช ยี่เส้น โทร.073-203625
- 2. นายหัสตินทร์ หะยีเต็ง โทร.073-203625
- 3. นายอสมิล ตาและ โทร.073-203625

(ลงชื่อ).....ผู้ว่าจ้าง

(นางสาวกมลพร เรืองเรืองกุลฤทธิ์)

ผู้อำนวยการบริหารส่วนจังหวัดยะลา ปฏิบัติราชการแทน

นายกองค์การบริหารส่วนจังหวัดยะลา

(ลงชื่อ).....ผู้รับจ้าง

(นายประเสริฐ ดิมศิริรัมย์)

(ลงชื่อ).....โทร.073-203625

(นางสาวกิริรินทร์ ทองเทศ)

นายช่างสำรวจชำนาญงาน โทร.073-203625

นายช่างโยธาชำนาญงาน โทร.073-203625

(ลงชื่อ).....พยาน

(นายศรายุทธ เล็กบางพงค์)

“ กำลังก่อสร้างด้วยเงินภาษีอากรของประชาชน ”

หมายเหตุ : ผู้รับจ้างเป็นผู้รับผิดชอบในการดำเนินการจัดทำและติดตั้งแผ่นป้ายดังกล่าว โดยทำการติดตั้ง จำนวน 2 จุด ณ จุดเริ่มต้นและจุดสิ้นสุดโครงการ ภายใน 7 วัน นับตั้งแต่ลงนามในสัญญาจ้าง

1.20 เมตร

ป้ายหลังก่อสร้างแล้วเสร็จ

1.20 เมตร

องค์การบริหารส่วนจังหวัดยะลา

ถนนวงเวียน 2 อำเภอเมืองยะลา จังหวัดยะลา โทร. 073-203610 ต่อ 1441

โครงการ : จ้างก่อสร้างสะพานคอนกรีตเสริมเหล็ก รหัสทางหลวงท้องถิ่น ยล.ถ. 1-0064 บ้าน กม.38 - บ้านนากอ ตำบลอัยเยอร์เวง อำเภอเบตง จังหวัดยะลา

(ลงชื่อ).....ผู้ว่าจ้าง
(นายเฉลิมพล เรืองเรืองกุลฤทธิ์)

0.60 เมตร

ปริมาณงาน : ขนาดกว้าง 7.00 เมตร ยาว 20.00 เมตร (ไม่มีทางเท้า) งานผิวทางคอนกรีตเสริมเหล็ก กว้าง 6.00 เมตร ยาว 100.00 เมตร
หนา 0.15 เมตร ไหล่ทางกว้างข้างละ 0.00 - 1.00 เมตร หรือพื้นที่ผิวจราจรไม่น้อยกว่า 600.00 ตารางเมตร (ตามแบบข้อบ.ที่กำหนด)

(ลงชื่อ).....ผู้รับจ้าง
(นายประเสริฐ ภูมิศรีค)

ปีงบประมาณที่ทำการก่อสร้าง : ปี 2568

ระยะเวลารับประกันความชำรุดบกพร่องตามสัญญา : 2 ปี
(นางสาวกรรณทร ทองเทศ)

วงเงินค่าก่อสร้าง : 4,207,000.- บาท

วันเริ่มต้นประกันสัญญา :

แหล่งเงินที่ก่อสร้าง : เงินสะสมปี 2567

วันสิ้นสุดการรับประกัน :

(ลงชื่อ).....พยาน
(นายศรายุทธ เล็กบางพงค์)



องค์การบริหารส่วนจังหวัดอยุธยา

(ลงชื่อ).....ผู้ว่าจ้าง

(นายเฉลิมพล รื่องเรียงกุลสุทธิ)

.....รองนายกองค์การบริหารส่วนจังหวัดอยุธยา ปฏิบัติราชการแทน

นายกองค์การบริหารส่วนจังหวัดอยุธยา

(ลงชื่อ).....ผู้รับจ้าง

โครงการก่อสร้างสะพานคอนกรีตเสริมเหล็ก รหัลส์ทางหลวงท้องถิ่น ยล.ถ.1-0064 บ้านกม.38 - บ้านนากอ

บ้านกม.38 - บ้านนากอ ต.อัยเยอร์เวง อ.เบตง จ.ยะลา

(ลงชื่อ).....พยาน

(นางสาวดิวิวิทร์ ทองเทศ)

งานสะพาน คสล. ขนาดผิวจราจรกว้าง 7.00 ม. ยาว 20.00 ม. (เดิมมีทางเก่า)

งานผิวทางคอนกรีตเสริมเหล็ก กว้าง 6.00 ม. ยาว 100.00 ม. หน้า 0.15 ม.

(ลงชื่อ).....พยาน

(นายศรายุทธ เล็กบางพงค์)

หรือพื้นที่ผิวจราจรไม่น้อยกว่า 600.00 ตร.ม.

ลงวันที่ 12 ธ.ค. 2563

ลารบัญญัติแบบ

ได้ให้ อธิบดีกรมทางหลวงชนบท ดำเนินการกำหนด มาตรฐานและลักษณะของหลวงและงานทาง ประกอบแผนการกระจายอำนาจให้แก่องค์กรปกครองส่วนท้องถิ่น (ฉบับที่ 2) พ.ศ. 2551 และแผนปฏิบัติการกำหนดขั้นตอนการกระจายอำนาจให้แก่ องค์กรปกครองส่วนท้องถิ่น (ฉบับที่ 2) ได้กำหนดภารกิจให้กรมทางหลวงชนบท ดำเนินการจัดทำคู่มือปฏิบัติงาน การให้คำปรึกษา แนะนำทางวิชาการ ทั้งได้กำหนดหลักข้อเท็จจริง...

Table with 3 columns: รายการแบบ, แบบเลขที่, แผ่นที่. Contains 10 rows of document details.

วัตถุประสงค์

โครงการก่อสร้างสะพานคอนกรีตเสริมเหล็ก จลึงทางหลวงท้องถิ่น ยล.ถ.1-0064 บ้านกม.๖8 - บ้านนากอ ต.อภัยเยื้องจ.ง.เบงจ.ง.ยะลา งานสะพาน คล.ล. ผิวจราจรกว้าง 7.00 เมตร ขนาดผิวจราจรกว้าง 7.00 ม. ยาว 20.00 ม. ไม่มีทางเท้า, งานผิวทางคอนกรีตเสริมเหล็ก กว้าง 6.00 ม. ยาว 100.00 ม. ทน 0.15 ม. หรือพื้นที่ผิวจราจรไม่น้อยกว่า 600.00 ตร.ม. จำนวน 1 โครงการ

รายการทั่วไป

- 1. ผู้รับจ้างจะต้องทำการตรวจสอบแบบและรายการต่าง ๆ ให้เป็นที่ถูกต้อง หรือที่วางแผนการปฏิบัติงานให้เหมาะสม ถูกต้องตามขั้นตอนและมาตรฐานงานก่อสร้างที่ดี ของงานก่อสร้างแต่ละรายการ โดยผู้รับจ้างจะต้องดำเนินการ
1.1 แจ้งขอเข้าปฏิบัติงาน
1.2 ส่งแผนการปฏิบัติงาน
1.3 ส่งพิมพ์บุคลากรผู้ควบคุมงานของผู้รับจ้าง ให้เป็นไปตามกฎหมายว่าด้วยควบคุม
1.4 ผู้รับจ้างจะต้องปฏิบัติตามกฎกระทรวงกำหนด หลัก และ วิธีการจัดซื้อจัดจ้างพัสดุที่รัฐต้องการส่งเสริมหรือสนับสนุน (ฉบับที่ 2) พ.ศ. 2563...

- 15. ตำแหน่งก่อสร้างที่ลอลดเหลี่ยม เครื่องหมายจราจร รางระบายน้ำ และบ่อพักอาจเปลี่ยนแปลงได้โดยให้อยู่ในดุลยพินิจของผู้ควบคุมงาน
16. ตำแหน่งการก่อสร้างทางเชื่อมตามแบบ อาจเปลี่ยนแปลงได้ตามความเหมาะสมโดยให้อยู่ในดุลยพินิจของผู้ควบคุมงาน
17. การแก้ไขเปลี่ยนแปลงและการปรับแก้ตามข้อ 14, 15 และ 16 จะต้องไม่ทำให้ปริมาณของรวมทั้งสิ้นของและรายการน้อยกว่าที่กำหนดในแบบก่อสร้าง
18. รายการใดที่ไม่ได้กำหนดไว้ในแบบหรือกำหนดไว้ไม่ชัดเจนหรือลงไว้ขัดแย้งกัน หรือมีปัญหาในการก่อสร้างหรือไม่เป็นไปตามหลักวิชาช่างที่ดี ให้รายงานและดำเนินการตามดุลยพินิจของคณะกรรมการควบคุมการจ้าง
19. ผู้รับจ้างจะต้องหาวัสดุหรือในการป้องกันอุบัติเหตุจาก ล้อรถบรรทุกชนรถก่อสร้าง, ไม้ว่าอันตรายนั้นอาจมีสาเหตุมาจากสภาพแวดล้อมที่กระทำหรือมี...

หมายเหตุ

- 1. วัสดุหรืออุปกรณ์ที่ใช้ในงานก่อสร้างต้องเป็นวัสดุที่ผลิตภายในประเทศ ยกเว้นอุปกรณ์ที่ขาดแคลนในประเทศ
2. เหล็กที่ใช้ในการก่อสร้างต้องใช้เหล็กที่ผลิตภายในประเทศ ไม่เกินกว่าร้อยละ ๑๐ ของปริมาณเหล็ก
3. ผู้รับจ้างจะต้องจัดทำแผนการใช้พื้นที่ผลิตภายในประเทศ...

Table for 'องค์การบริหารส่วนจังหวัดยะลา' with columns for 'ตำแหน่งสาย', 'ตรวจสอบ', 'นายสมาน นุ้ย', 'นายสุเมธ ชุมภะพันธ์', etc.

ลงวันที่ 12 ธ.ค. 2567

โครงการปรับปรุงสะพาน คลล.
ขล.ถ.1-0064 บ้านกม.38 - บ้านนากอ
N 05.972144 , E 101.217355



แผนที่ประเทศไทย

- สัญลักษณ์
- ทางหลวงแผ่นดิน(กรมทางหลวง)
 - ทางโครงการฯ ที่จะทำการก่อสร้าง (กรมทางหลวงชนบท)
 - แม่น้ำ , ลำคลอง
 - หนองน้ำ , ห้วย
 - หมู่บ้าน
 - วัด , อุทยาน , โรงเรียน
 - ที่ตั้ง จังหวัด , อำเภอ

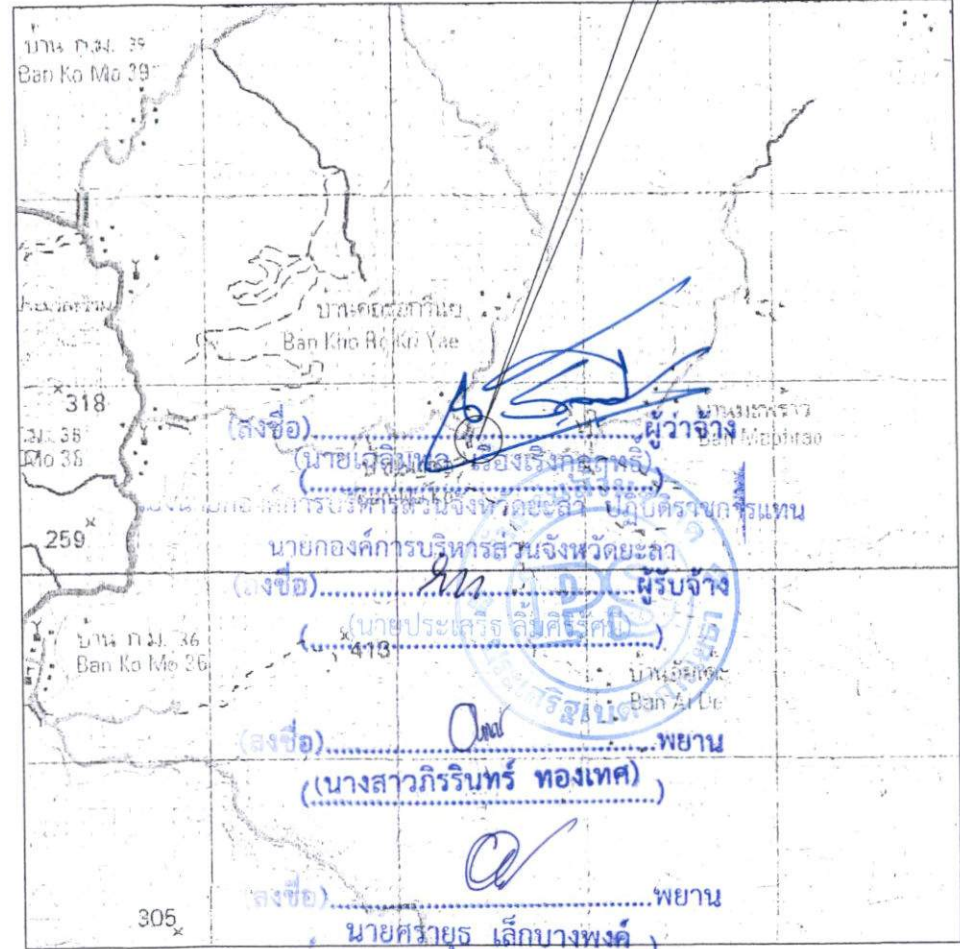

แผนที่ลงเขป

องค์การบริหารส่วนจังหวัดยะลา				
เดินทางสาย	สำรวจ	<i>[Signature]</i>	นายอุสมาน หุสัน	ถิ่นชอบ
ขล.ถ.1-0064 บ้านกม.38 - บ้านนากอ	สำรวจ	<i>[Signature]</i>	นายสุไลม์ ชูมูมพันธ์	
	ออกแบบ	<i>[Signature]</i>	นายอศิมล ศาละ	ปลัดองค์การบริหารส่วนจังหวัดยะลา
แบบแสดง	เขียนแบบ	<i>[Signature]</i>	นายนิรุฒ ใจะฮู	
แผนที่ผังเขป	เขียนแบบ	<i>[Signature]</i>	นายฮาริม ศาละ	อนุมัติ
	ตรวจ	<i>[Signature]</i>	นายสุไลม์ ชูมูมพันธ์	
แบบเสร็จ ๒๗.๒๘	แผ่นที่ 3	หน.ฝ่ายสำรวจออกแบบ	<i>[Signature]</i>	นายเอกภร นีดิน
แก้ไขครั้งที่		ผู้อำนวยการกองช่าง	<i>[Signature]</i>	นายโนนดี ถึงระภาว

ลงวันที่ 12 ธ.ค. 2567

ผนวก..... 1 หน้า..... ๖

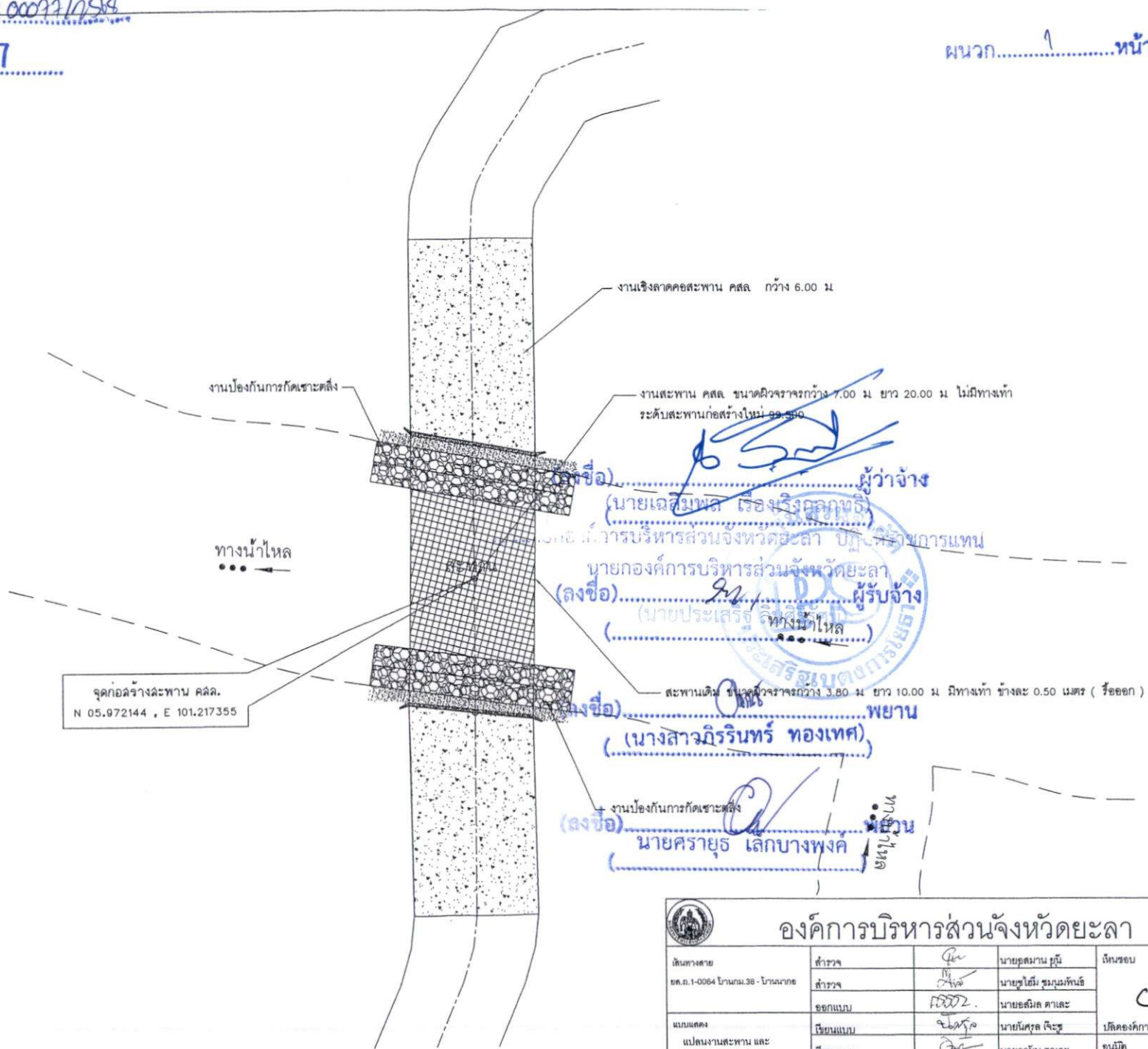

ผู้ว่าจ้าง
(นายเฉลิมพล เรืองรุ่งเรืองกิจ)
ผู้อำนวยการบริหารส่วนจังหวัดยะลา บัญชีราชการแทน
นายกองค์การบริหารส่วนจังหวัดยะลา
(ลงชื่อ) ผู้รับจ้าง
(นายประเสริฐ วัฒนวิไล)
.....
.....
(นางสาวกิริรินทร์ ทองเทศ)
.....
(ลงชื่อ) นายศรายุทธ เล็กบางพวง

องค์การบริหารส่วนจังหวัดยะลา				
ต้นทางสาย	สำรวจ	<i>[Signature]</i>	นายอุดมมาน ภูมิ	ถึงรอบ
ข.ค.๑-0064 ไทบนม.๓๖ - ไทบนม๓๖	สำรวจ	<i>[Signature]</i>	นายชูไธม ชูภุมพันธ์	<i>[Signature]</i>
	ออกแบบ	<i>[Signature]</i>	นายอสิมิล ดาละ	
แบบแสดง	เขียนแบบ	<i>[Signature]</i>	นายนิศรุต เตชะ	เปิดองค์การบริหารส่วนจังหวัดยะลา
แปลงงานสะพาน และ	เขียนแบบ	<i>[Signature]</i>	นายชานัน ดาละ	อนุมัติ
ป้องกันกรัดเซาะ	ตรวจ	<i>[Signature]</i>	นายชูไธม ชูภุมพันธ์	<i>[Signature]</i>
แบบเสร็จ ๑บ.ย.ค. หน้าที่ 4	หน้าสำรวจออกแบบ	<i>[Signature]</i>	นายเอกกร บัณเฑาะ	
แก้ไขครั้งที่	ผู้อำนวยการกองช่าง	<i>[Signature]</i>	นายโน้ต เทชะกราก	นายกองค์การบริหารส่วนจังหวัดยะลา

ลงวันที่ 12 ธ.ค. 2567

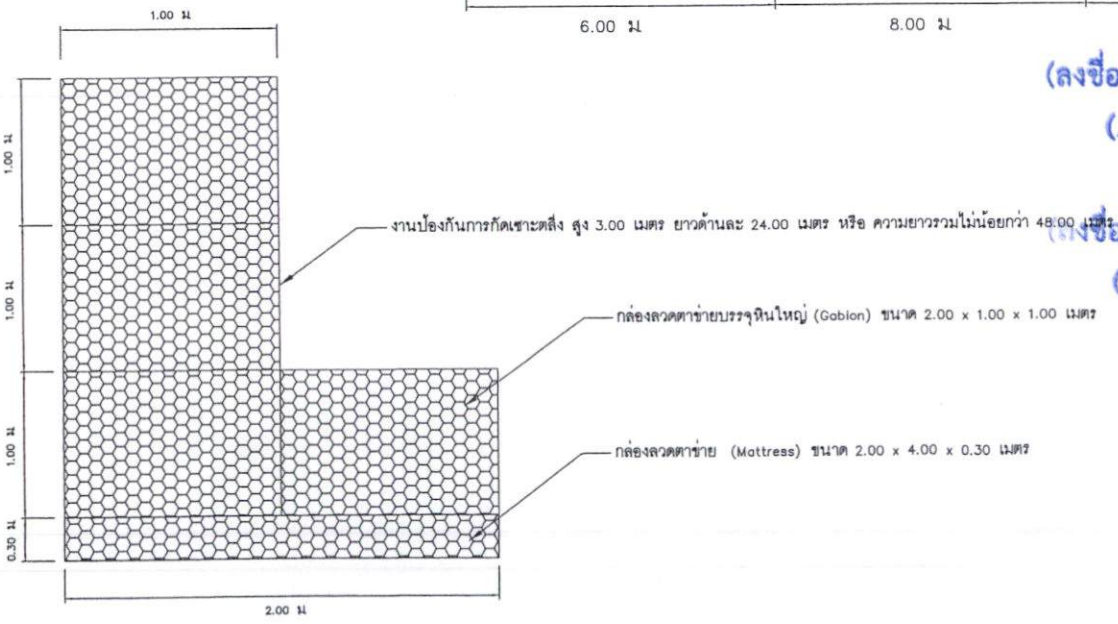
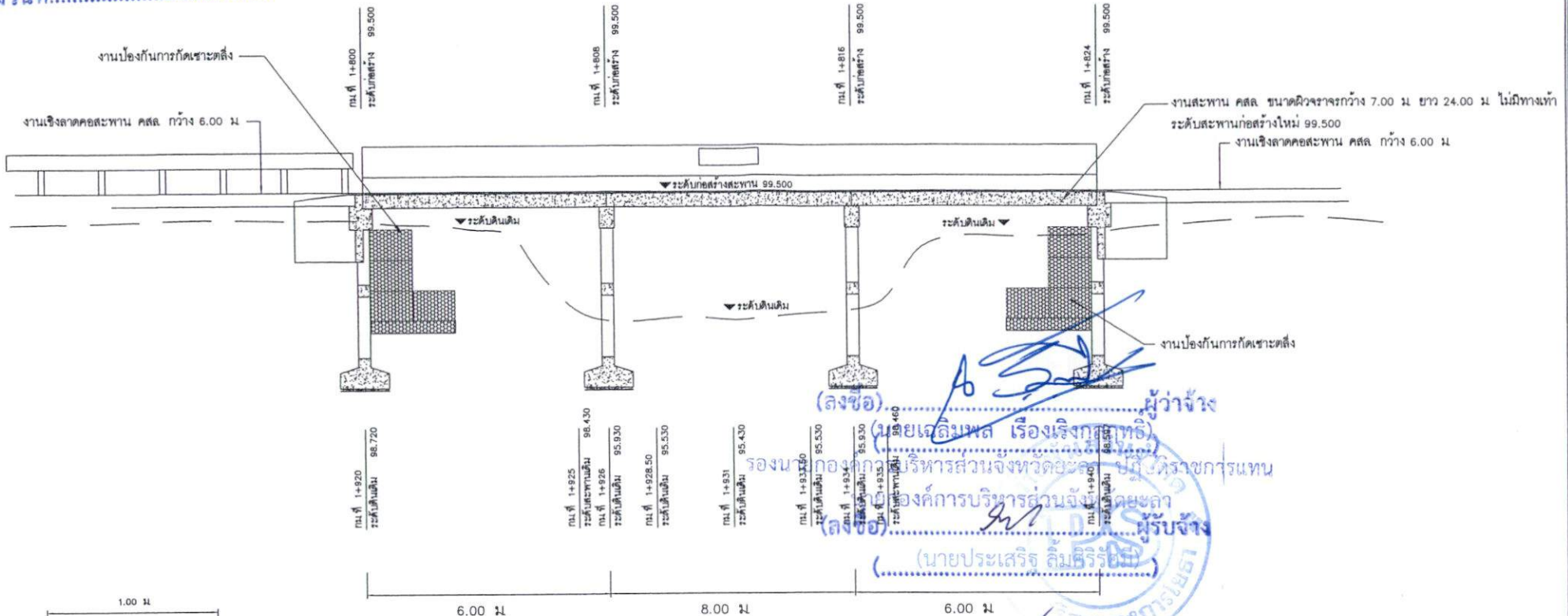

(ลงชื่อ) ผู้ว่าจ้าง

(นายเฉลิมพล เรืองเรืองสิทธิ์)
รองนายกองค์การบริหารส่วนจังหวัดยะลา ปฏิบัติราชการแทน
นายก อบจ. ยะลา
(ลงชื่อ) ผู้รับจ้าง

(นายประเสริฐ คัมศิริวิชัย)

(ลงชื่อ) พยาน

(นางสาวกิริรินทร์ ทองเทศ)

(ลงชื่อ) พยาน

(นายศรายุทธ เล็กบางพงค์)

บันทึกฉบับคอนกรีต ด้านขวาทาง ท่าง CL 3.50 ม.
ที่ STA.1+903 ค่าระดับ 100.000

องค์การบริหารส่วนจังหวัดยะลา				
เดินทางสาย	ตำรวจ	นายอุสมาน มุณี	ถึงชอบ	[Signature]
ช.ต.ก.1-0067 ไร่นาหงาย - ไบบาลี	ตำรวจ	นายสุโสมิ รุชมพันธ์		
	ชอคนแบบ	นายสมิธ ตาตะ		
แบบแสดง	เขียนแบบ	นายนิศูล เตชะ	บิต้องค์การบริหารส่วนจังหวัดยะลา	[Signature]
รูปทัศนียภาพ ช่วงสะพาน	เขียนแบบ	นายชาริน ตาตะ	อนุมัติ	
	ตรวจ	นายสุโสมิ รุชมพันธ์		
แบบเสร็จ ชบ.ชค	แผ่นที่ 6	หน.ฝ่ายสำรวจชอคนแบบ	นายเอกกรท ยี่เต็น	
แก้ไขครั้งที่	มีอำนาจการก่อสร้าง		นายนิศูล เตชะกราว	นายกองค์การบริหารส่วนจังหวัดยะลา

ลงวันที่ 12 มิ.ย. 2567

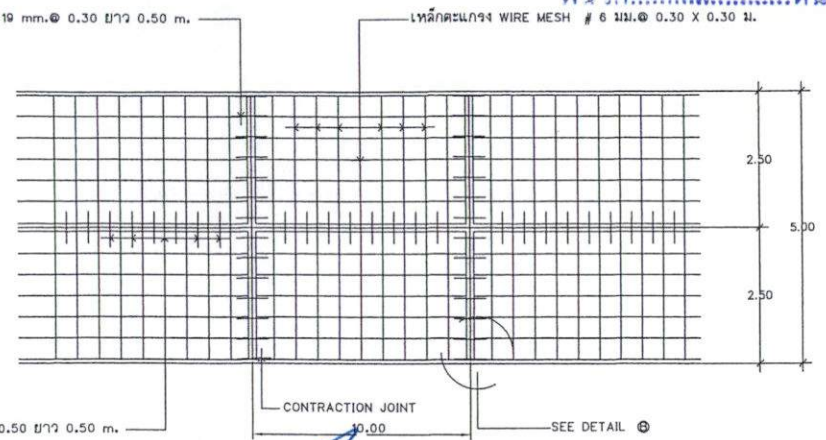
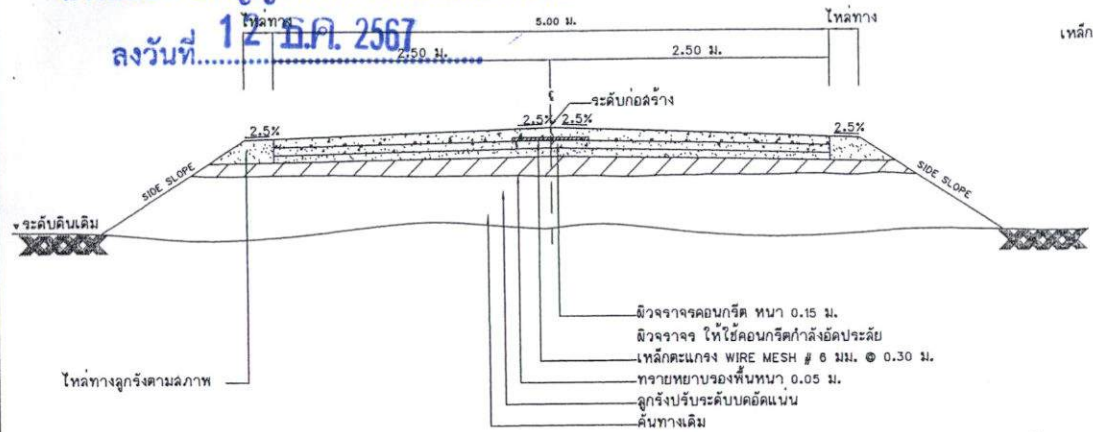

รูปตัดแฉ่งโครงสร้างถนนคอนกรีตเสริมเหล็กและคุณสมบัติวัสดุ

แผนผังการเสริมเหล็กถนน ค.ล.ล.

บัญชีปริมาณงาน

ลำดับ	รายการแบบ	หน่วย	ปริมาณงาน	อ้างอิงแบบมาตรฐานงานทาง
1	งานสะพานคอนกรีตเสริมเหล็ก ขนาดกว้าง 7.00 ม. ยาว 20.00 ม. งานเบ็ดเตล็ด (MISCELLANEOUS)	แห่ง	1.00	
2	งานป้องกันเชิงลาดโดยใช้แผ่นใยสังเคราะห์	ตร.ม.	316.80	
3	กล่องลวดตาข่ายบรรจุหินใหญ่ (Geoblen)	ลบ.ม.	288.00	
4	กล่องลวดตาข่าย (Mottress)	ลบ.ม.	28.80	
5	งานหินทิ้ง	ลบ.ม.	30.80	
6	งานดินลูกรัง	ลบ.ม.	210.00	
7	งานดินถม	ลบ.ม.	120.00	
8	งานเชิงลาดคอนกรีต กว้าง 6.00 ม.	ตร.ม.	480.00	
9	งานรื้อผิวลาดยางเดิม	ตร.ม.	48.00	
10	งานรื้อชั้นทางหินคลุก	ตร.ม.	480.00	
11	งานรื้อชั้นทางเดิมและก่อโครงสร้างใหม่ หน้า 10 ซม.	ตร.ม.	480.00	
12	งานดินถมคันทาง	ลบ.ม.	30.00	
13	งานรองพื้นทางลูกรัง	ลบ.ม.	68.00	
14	งานทรายรองใต้ผิวทางคอนกรีต (SAND CUSHION UNDER CONCRETE PAYEMENT)	ลบ.ม.	15.00	แบบเลขที่ ทด-2-203
15	งานผิวทางปอร์ตแลนด์ซีเมนต์คอนกรีตหนา 15 ซม. (PORTLAND CEMENT CONCRETE PAVEMENT) 1	ตร.ม.	600.00	แบบเลขที่ ทด-2-201 (2)
	งานรอยต่อเพื่อลดความขรุขระ (CONTRACTION JOINT)	ม.	72.00	แบบเลขที่ ทด-2-202

รายการก่อสร้างถนน

- การก่อสร้างถนน ค.ล.ล. ให้เป็นไปตามรายละเอียดของโครงการบริหารส่วนจังหวัดยะลากำหนด
 - EXPANSION JOINT จะใช้เฉพาะกรณีที่เชื่อมต่อกับโครงสร้างที่มีฐานรากมั่นคงหรือบริเวณทางแยกที่เป็นถนนคอนกรีต
 - วัสดุอุดรอยต่อคอนกรีตแบบฉีดแบบชนิดเทอร์อน (CONCRETE JOINT SEALER HOT - Poured ELASTIC TYPE) ตาม มอก.479
 - วัสดุแฉ่งที่อุดรอยต่อคอนกรีต (NON - EXTRUDING JOINT FILLER) ใช้กระดาษซับอ้อยฟูขามะตอยตาม มอก.1041
 - ลวดนูนคอนกรีต (GIMP) ขนาดกว้าง 7 ซม. และแรงอัด (COMPRESSIVE STRENGTH) ของแท่งคอนกรีตควรมีขนาด 15x15x15 ซม. ที่ 28 วัน ต้องไม่น้อยกว่า 280 กก./ตร.ซม.
 - เหล็กเสริมใช้เหล็กมาตรฐาน มอก.20 และ มอก.24
 - ให้ใช้ WELDED WIRE MESH (มอก.737) ตามตารางที่ 1. แทน BAR MESH ได้ โดยให้ผู้รับจ้างดูแลใบรับรองคุณภาพจากผู้ผลิตและแจ้งให้ควบคุมงานทราบก่อนดำเนินการ โดยการเปลี่ยนแปลงดังกล่าวไม่มีผลทำให้ระยะเวลาและค่าก่อสร้างเปลี่ยนแปลง กรณีที่ใช้ WIRE MESH ขนาดอื่นกว่าที่ระบุไว้จะต้องแจ้งผู้ควบคุมงาน (STEEL AREA) ที่ใช้จะต้องไม่น้อยกว่า ที่ระบุไว้ในตารางที่ 1
 - มีค่าค่าที่แสดงไว้เช่นนี้แต่ไม่มีการระบุไว้ในแบบก่อสร้าง
 - การที่ผิวหน้าคอนกรีตเหินหยาบ ให้ทำโดยวางแผนการลาดจากขอบด้านหนึ่งไปยังขอบอีกด้านหนึ่ง โดยร่องที่เกิดจะต้องลึกไม่เกิน 2 มม.
 - การตีเส้นจราจร ให้ตีเฉพาะเส้นแบ่งทิศทางจราจร (CENTER LINE) โดยใช้สีเทอร์โมพลาสติก ตาม มอก.542
 - ระยะเวลาการออกแบบ 15 ปี นับจากวันที่ครบรอบ 15 ปี นับจากวันที่ครบรอบ (ADT) 200 คันต่อวัน
 - การบ่มคอนกรีต เมื่อคอนกรีตเริ่มตั้งแล้ว จะต้องบ่มอย่างน้อย 7 วัน
- นายศรายุทธ เล็กบางพงค์

หมายเหตุ

- จำนวนที่ขึ้นแต่ละแถวและตำแหน่งในการวางท่ออาจเปลี่ยนแปลงได้ ตามความเหมาะสมสภาพพื้นที่ขึ้นอยู่กับดุลยพินิจของผู้ควบคุมงาน ทั้งนี้ยอดรวมต้องเท่าเดิม
- ตำแหน่งก่อสร้างสะพาน, ท่อลอดเหลี่ยม, เครื่องหมายจราจร, รางระบายน้ำ และบ่อพักท่ออาจเปลี่ยนแปลงได้จากแบบก่อสร้างได้ ขึ้นอยู่กับดุลยพินิจของผู้ควบคุมงาน
- ไหล่ทาง ขึ้นอยู่กับสภาพพื้นที่
- งานตัด ได้แก่ งานตัดดิน, งานตัดหินผุ, งานตัดหินแข็ง และงานตัดหินขี้
- อ้างอิงแบบมาตรฐานงานทาง สำหรับองค์ประกอบก่อสร้างส่วนท้องถิ่น กรมทางหลวงชนบท กระทรวงคมนาคม

ตารางที่ 1. แฉ่งขนาดของ WIRED MESH ที่ใช้แทน BAR MESH

BAR MESH (fs - 1,200 Kcc) (เหล็กเส้นทรง SR 24)		WIRED MESH (fs - 2,750 Kcc) (เหล็กเส้นทรงแฉ่งค่าจริงรูป)	
DIA / SPACING	STEEL AREA (ตร.ซม. / ม.)	DIA / SPACING	STEEL AREA (ตร.ซม. / ม.)
Ø 6 มม. @ 0.40 ม.	0.710	Ø 4 มม. @ 0.30 ม.	0.419
Ø 9 มม. @ 0.30 ม.	2.12	Ø 6 มม. @ 0.30 ม.	0.940



องค์การบริหารส่วนจังหวัดยะลา

เส้นทางสาย ยล.ถ.1-0064 ไร่เกษม.38 - ไร่แม่เกอ	สำรวจ สำรวจ	นายสุเมธ รัตนพันธ์ นายชรัส ตาละ	เห็นชอบ
แบบแฉ่ง รูปตัดแฉ่งโครงสร้าง ถนนคอนกรีตเสริมเหล็ก	เขียนแบบ เขียนแบบ ตรวจ	นายอนุสรณ์ เตชะ นายอรัน ตาละ นายสุเมธ รัตนพันธ์	รับผิดชอบโครงการบริหารส่วนจังหวัดยะลา อนุมัติ
แบบเลขที่ อบจ.ยล. แก้ไขครั้งที่ 6	หน้า หน้า	นายสุเมธ รัตนพันธ์ นายเอกกรชัย เตชะ	
แก้ไขครั้งที่	มีอำนาจการก่อสร้าง	นายบัณฑิต โพธิ์ขาว	นายกองค์การบริหารส่วนจังหวัดยะลา

ลงวันที่ 12 ธ.ค. 2567

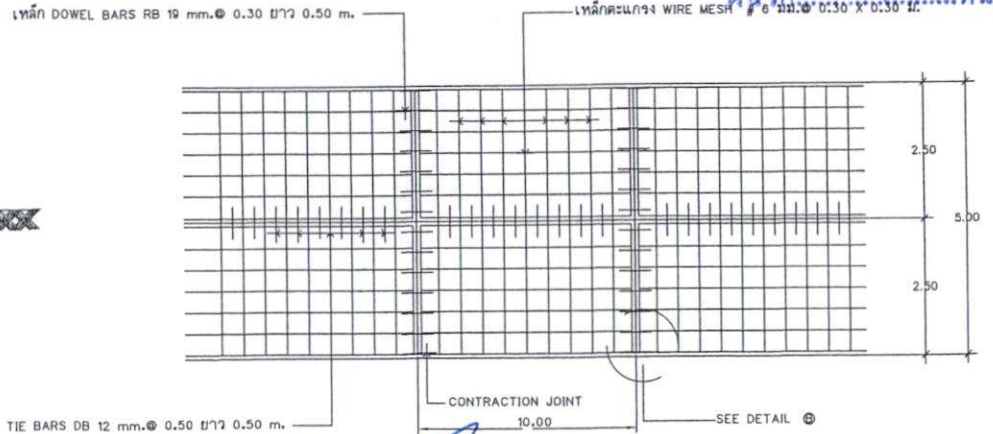
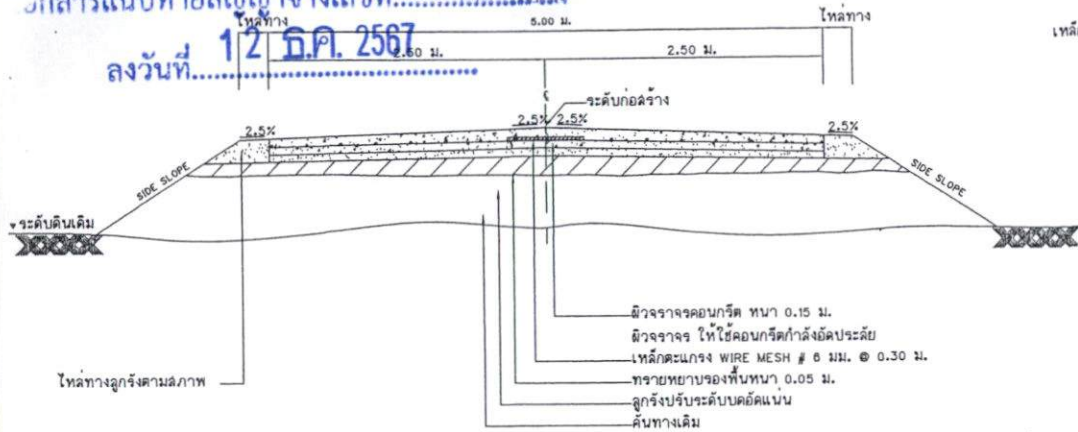

รูปตัดแสดงโครงสร้างถนนคอนกรีตเสริมเหล็กและคุณสมบัติวัสดุ

แปลนแสดงการเสริมเหล็กถนน ค.ล.ล.

บัญชีปริมาณงาน

ลำดับ	รายการแบบ	หน่วย	ปริมาณงาน	อ้างอิงแบบมาตรฐาน (อ้างอิง)
16	งานรอยต่อตามยาว (LONGITUDINAL JOINT)	ม.	130.00	แบบเลขที่ ทด-2-202
17	งานแผงกั้นจราจร (GUARDRAIL) งานทางเชื่อม	ม.	32.00	รายนายกองการบริหารส่วนจังหวัดจันทบุรี
18	งานผิวทางปอร์ตแลนด์ซีเมนต์คอนกรีตหนา 15 ซม. (PORTLAND CEMENT CONCRETE PAVEMENT) ๓	ตร.ม.	190.00	แบบเลขที่ ทด-2-๒๐๑ (๒)
19	งานสีเส้น ThermoPlastic Paint (สีเหลือง)	ตร.ม.	17.00	แบบเลขที่ ทด-3-110 (1)
20	งานสีเส้น ThermoPlastic Paint (สีขาว)	ตร.ม.	34.00	แบบเลขที่ ทด-3-110 (1)
21	งานแผ่นป้ายหลังการก่อสร้างแล้วเสร็จ	ตร.ม.	0.72	แบบเลขที่ ทด-3-108
22	งานเสาป้ายคอนกรีต ขนาด 0.12 x 0.12 ม.	ม.	3.00	แบบเลขที่ ทด-3-108

- รายการก่อสร้างถนน
- การก่อสร้างถนน ค.ล.ล. ใช้หินปูนที่ถูกต้องไปตามวัสดุประสงค์ที่องค์การบริหารส่วนจังหวัดจันทบุรีกำหนด
 - EXPANSION JOINT ใช้ใช้สารเคมีที่เชื่อมต่อกับโครงสร้างที่มีฐานจากมันฝรั่งบริเวณทางแยกที่เป็นถนนคอนกรีต
 - วัสดุยาอุดรอยต่อคอนกรีตแบบยืดหยุ่นชนิดเหลว (CONCRETE JOINT SEALER HOT - POURED ELASTIC TYPE) ตาม มอก.479
 - วัสดุอุดรอยต่อคอนกรีต (NON - EXTRUDING JOINT FILLER) ใช้กระดาษขุ่นย่อยฟูขยตาม มอก.1041
 - ส่วนผสมคอนกรีต (LUMP) ใช้หนัก 17 ซม. และแรงอัด (COMPRESSIVE STRENGTH) ของแท่งคอนกรีตตัวอย่างขนาด 15x15x15 ซม. ที่ 28 วัน ต้องไม่น้อยกว่า 280 กก./ตร. ซม.
 - เหล็กเสริมใช้เหล็กมาตรฐาน มอก.20 และ มอก.24
 - ใช้ใช้ WELDED WIRE MESH (มอก.737) ตามตารางที่ 1 แทน BAR MESH ได้ โดยให้ใช้รับแรงดึงในบริเวณคานจากอุบัติเหตุและแรงให้มีความทนทานก่อนดำเนินการ โดยอาจเปลี่ยนแปลงดังกล่าวไม่มีผลทำให้ระยะเวลาและค่าก่อสร้างเปลี่ยนแปลง กรณีที่ใช้ WIRE MESH ขนาดเส้นผ่าศูนย์กลางน้อยกว่าขนาดเหล็กคาน (STEEL AREA) ที่ใช้จะต้องไม่น้อยกว่า ที่ระบุไว้ในตารางที่ 1
 - การตีเส้นจราจรให้ใช้เฉพาะเส้นแบ่งที่คางจราจร (CENTER LINE) โดยใช้สีเทอร์โมพลาสติก ตาม มอก.542
 - ระยะเวลาการรับประกัน 15 ปี รับน้ำหนักบรรทุกทุก ๒๕ตัน ปริมาณจราจร (ADT) 200 คันต่อวัน
 - การบ่มคอนกรีต เมื่อคอนกรีตแข็งตัวแล้วจะต้องไม่น้อยกว่า 7 วัน

- หมายเหตุ
- จำนวนหินในแต่ละแถวและตำแหน่งในการวางท่ออาจเปลี่ยนแปลงได้ ตามความเหมาะสมสภาพพื้นที่ขึ้นอยู่กับดุลยพินิจของผู้ควบคุมงาน ทั้งนี้ขอยอดรวมต้องเท่าเดิม
 - ตำแหน่งก่อสร้างสะพาน, ท่อลอดใต้ดิน, เครื่องหมายจราจร, รางระบายน้ำ และบ่อที่อาจเปลี่ยนแปลงไปจากแบบก่อสร้างได้ ให้ขึ้นอยู่กับดุลยพินิจของผู้ควบคุมงาน
 - ไหล่ทาง ขึ้นอยู่กับสภาพพื้นที่
 - งานตัด ได้แก่ งานตัดดิน, งานตัดหิน, งานตัดหินแข็ง และงานตัดอื่นๆ
 - อ้างอิงแบบมาตรฐานงานทาง สำหรับองค์การปกครองส่วนท้องถิ่น กรมทางหลวงชนบท กระทรวงคมนาคม

ตารางที่ 1. แสดงขนาดของ WIRED MESH ที่ใช้แทน BAR MESH

BAR MESH (๑๐ - 1,200 Kcc) (เหล็กเส้นกรม SR 24)		WIRED MESH (๑๐ - 2,750 Kcc) (เหล็กเชื่อมตะแกรงด้าเรีจรูป)	
DIA / SPACING	STEEL AREA (ตร.ซม. /ม.)	DIA / SPACING	STEEL AREA (ตร.ซม. /ม.)
๑ ๖ มม. @ 0.40 ม.	0.710	๑ 4 มม. @ 0.30 ม.	0.419
๑ ๑๒ มม. @ 0.30 ม.	2.12	๑ ๖ มม. @ 0.30 ม.	0.940

องค์การบริหารส่วนจังหวัดจันทบุรี

ตำแหน่งสาย: นายสุรชัย เล็กบางพังก์

สำรวจ	นายสุรชัย เล็กบางพังก์	นายสุรชัย เล็กบางพังก์	นายสุรชัย เล็กบางพังก์
สำรวจ	นายสุรชัย เล็กบางพังก์	นายสุรชัย เล็กบางพังก์	นายสุรชัย เล็กบางพังก์
ออกแบบ	นายสุรชัย เล็กบางพังก์	นายสุรชัย เล็กบางพังก์	นายสุรชัย เล็กบางพังก์
เขียนแบบ	นายสุรชัย เล็กบางพังก์	นายสุรชัย เล็กบางพังก์	นายสุรชัย เล็กบางพังก์
เขียนแบบ	นายสุรชัย เล็กบางพังก์	นายสุรชัย เล็กบางพังก์	นายสุรชัย เล็กบางพังก์
ตรวจ	นายสุรชัย เล็กบางพังก์	นายสุรชัย เล็กบางพังก์	นายสุรชัย เล็กบางพังก์
นายฝ่ายสำรวจออกแบบ	นายสุรชัย เล็กบางพังก์	นายสุรชัย เล็กบางพังก์	นายสุรชัย เล็กบางพังก์
ผู้อำนวยการก่อสร้าง	นายสุรชัย เล็กบางพังก์	นายสุรชัย เล็กบางพังก์	นายสุรชัย เล็กบางพังก์

ลงวันที่ 12 ธ.ค. 2567

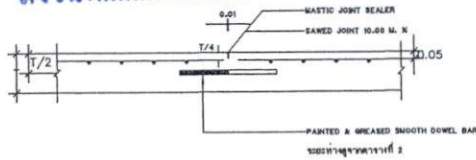

CONTRACTION JOINT

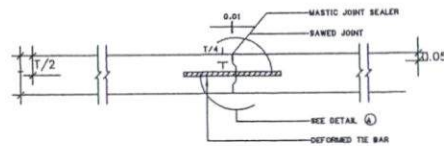

LONGITUDINAL JOINT

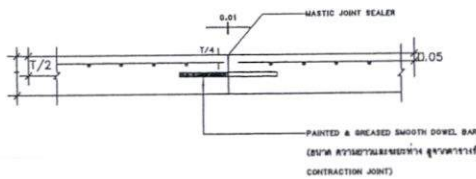

CONSTRUCTION JOINT

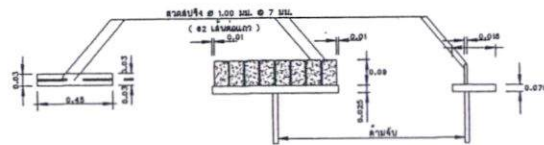

แปลนไม้กวาด

รูปด้านหน้า

รูปด้านข้าง

แบบขยายไม้กวาดลากผิวพื้น ค.ล.ล.

เหล็ก DOWEL BARS RB 19 mm.Ø 0.30 มว 0.50 m.

เหล็กตะแกรง WIRE MESH # 6 มม.Ø 0.30 X 0.30 ม.

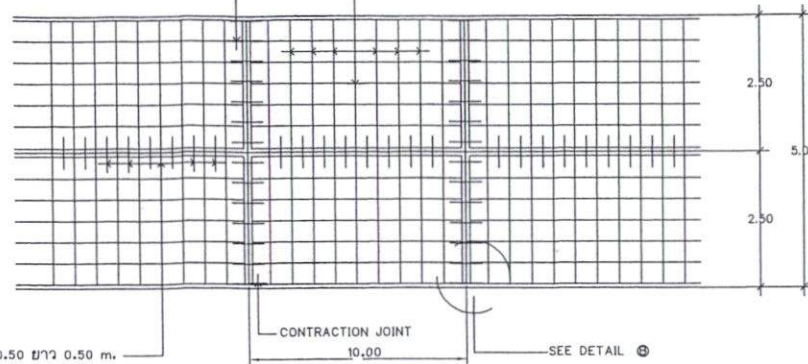

เหล็ก TIE BARS DB 12 mm.Ø 0.50 มว 0.50 m.

แปลนแสดงการเสริมเหล็กคาน ค.ล.ล.

ข้อกำหนดรายการประกอบแบบก่อสร้าง

- ขออนุญาตความรายการประกอบแบบ ข้อที่ 1 แบบเลขที่ ทอ-2-202 มีวงจรรอบกริดที่มีกำลังอัดประลัยของแท่งคอนกรีตตัว อย่างรูปลูกบาศก์ 15x15x15 ซม. มีค่าความแข็งแรงน้อยกว่า 325 กก./ซม. ให้ใช้คอนกรีตที่มีกำลังอัดประลัยของแท่งคอนกรีตตัว อย่างรูปลูกบาศก์ 15x15x15 ซม. มีค่าความแข็งแรงน้อยกว่า 280 กก./ซม.
- ใช้เหล็กเส้นเหล็ก CONSTRUCTION JOIN, CONSTRUCTION JOIN
- MASTIC JOINT SEALER ให้ใช้ตามมาตรฐาน AASHTO M.173-60 (1974) , ASTM D. 190-74
- JOIN FILLER ให้ใช้ตาม AASHTO M. 153-70 , ASTM 1753-67 (1973)
- ผู้รับจ้างควรมีข้อกำหนด WIRE MESH (มอก.) แทนเหล็กเสริมตามตารางที่ 1 ได้โดยผู้รับจ้างต้องแสดงใบรับรองคุณภาพจากผู้ผลิตให้ดูว่าค่าแรงดึงของเส้นลวดและในกรณีที่มีการต่อทาบ WIRE MESH ระยะการต่อทาบจะต้องไม่น้อยกว่า 5 ซม. ทั้งนี้พื้นที่หน้าตัดเหล็กเส้นที่ใส่จะต้องไม่น้อยกว่า MINIMUM EQUIVA STEEL AREA OF WIRE MESH ที่ระบุไว้ในตารางที่ 1
- เหล็กเสริมให้ใช้เหล็กเสริมมาตรฐาน มอก.20 และ มอก.24
- วัสดุที่ไม่ได้กำหนดในแบบนี้ ให้มีคุณสมบัติเป็นไปตามมาตรฐานงานหลวงของประเทศ
- มีดีเปบ "มตร" ยกเว้นที่ระบุเป็นอย่างอื่น
- ใช้คอนกรีตแบบ EXPANSION JOINT ให้ทำรอยต่อด้วยเครื่องเจาะของคอนกรีต
- การเทคอนกรีตให้ใช้ CONCRETE PAVER ในกรณีที่ใช้เป็นจะต้องเทคอนกรีตด้วยแรงดันให้เทคอนกรีตได้เฉพาะช่วงที่เว้นไว้ยาวติดต่อกันไม่น้อยกว่า 30 เมตร
- การทำผิวหน้าให้ขยวม ให้ทำโดยลากแปรงกวาดจากขอบด้านหนึ่งไปยังอีกด้านหนึ่งอย่างสม่ำเสมอ และให้หลวมกับโดยช่องที่เว้นไว้ไม่น้อยกว่า 2 มม.

องค์การบริหารส่วนจังหวัดยะลา				
ได้นทางสาย ข.ค.ท.1-0064 บ้านถนน.38- บ้านนอก	สำรวจ	นายสุสมาน มุณี	เงินชอบ	
	สำรวจ	นายสุวิทย์ ขุมแก้วพันธ์		
	ออกแบบ	นายสมิธ ตาละ		
แบบแสดง	เขียนแบบ	นายวิศรุต เตชะ	รับผิดชอบการบริหารส่วนจังหวัดยะลา	
รูปตัดแสดงโครงสร้าง ถนนคอนกรีตเสริมเหล็ก	เขียนแบบ	นายอานัน ตาละ	อนุมัติ	
	ตรวจ	นายสุวิทย์ ขุมแก้วพันธ์		
แบบเสร็จ ๒๖.๑๓	แผ่นที่ 8	นายสุวิทย์ ขุมแก้วพันธ์		
ดำเนินการ	ผู้อำนวยการกองช่าง	นายอานัน เตชะ	นายอานัน เตชะ	นายอานัน เตชะ

ลงวันที่ 12 ธ.ค. 2567

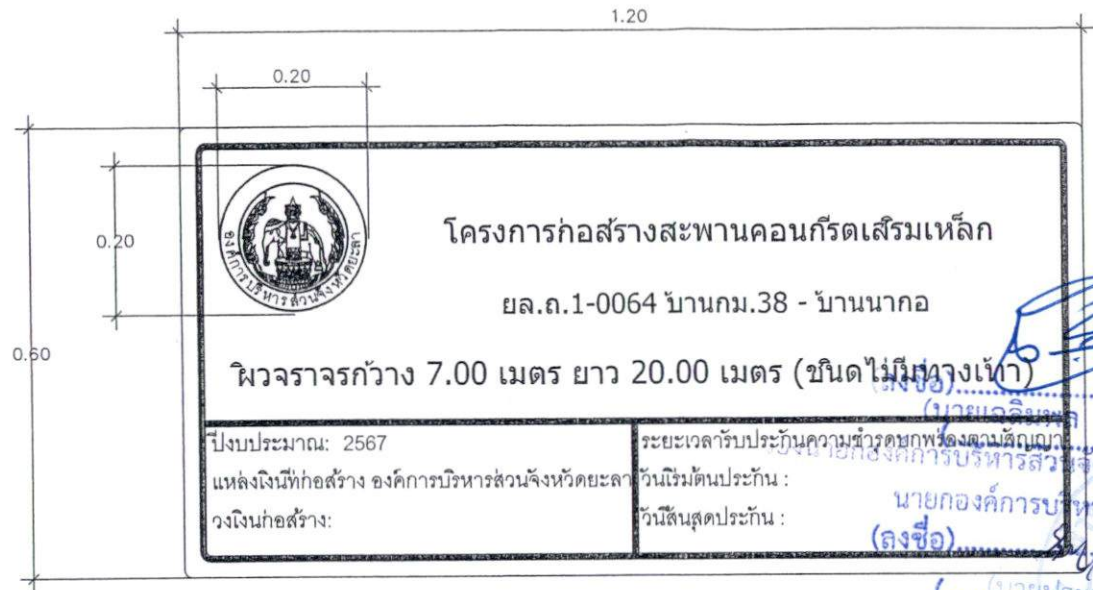

โครงการก่อสร้างสะพานคอนกรีตเสริมเหล็ก

ยล.ถ.1-0064 บ้านกม.38 - บ้านนากอ

ผิวจราจรกว้าง 7.00 เมตร ยาว 20.00 เมตร (ชนิดไม่มีการเท้า)

ปีงบประมาณ: 2567	ระยะเวลารับประกันความชำรุดบกพร่องตามสัญญา
แหล่งเงินที่ก่อสร้าง องค์การบริหารส่วนจังหวัดยะลา	วันเริ่มต้นประกัน :
วงเงินก่อสร้าง:	วันสิ้นสุดประกัน :

ผู้ว่าจ้าง (นายอดิสรณ์ ธิงเริงเริงฤทธิ)

นายกองค้ำการบ... (ลงชื่อ) ...

(นายประสิทธิ์ สันติศิริ...)

รายละเอียดด้านหน้าป้าย

(ลงชื่อ)..... พยาน

(..นางสาวกิริรินทร์..ทองเทศ..)

(ลงชื่อ)..... พยาน

(นายศรายุทธ เล็กบางพงค์)

รายการประกอบแบบ

1. การติดตั้งป้ายให้ดูรายละเอียดในแบบเลขที่ ทถ-3-107, ทถ-3-108
2. กรณีชื่อฉายทางในป้ายโครงการมีความยาวฉายทางไม่เกิน 1 บรรทัดให้ใช้อักษรที่มีขนาดความสูงมากกว่า 7.5 ซม. ได้แก่ไม่เกิน 10 ซม.
3. หมึกพิมพ์ที่ใช้หมึกพิมพ์ชนิดโปร่งแสง ที่มีอายุการรับประกันเทียบเท่าแผ่นสะท้อนแสง
4. ป้ายบังคับ ป้ายเตือนและป้ายแนะนำให้ทำด้วยแผ่นเหล็กชุบลิงกะสี ทนทานไม่น้อยกว่า 1.2 มม.
5. เสา คสล. ให้ทำสี่ขาและสีดำ อย่างน้อย 2 ครั้ง สีที่ใช้ตาม มอก.327

องค์การบริหารส่วนจังหวัดยะลา			
ได้ทางสาย	สำรวจ	นายอุสมาน ภูมิ	เกินขอบ
ยล.ถ.1-0064 บ้านกม.38 - บ้านนากอ	สำรวจ	นายฐิติ ชุมพรัตน์	5
	ออกแบบ	นายอนันต์ ตาตะ	
แบบแสดง	เขียนแบบ	นายนิรุฒ เตชะ	เปิดองค์การบริหารส่วนจังหวัดยะลา
แผ่นป้ายหลังการก่อสร้างแล้วเสร็จ	เขียนแบบ	นายอาณัน ตาตะ	อนุมัติ
	ตรวจ	นายฐิติ ชุมพรัตน์	5
แบบเสร็จ อนุฯเขต	แผ่นป้าย	นายเอกภร ยี่ดิน	
ปลัดบริษัท	ผู้อำนวยการกองช่าง	นายณัฏธ์ ธีระภากร	นายกองค์การบริหารส่วนจังหวัดยะลา

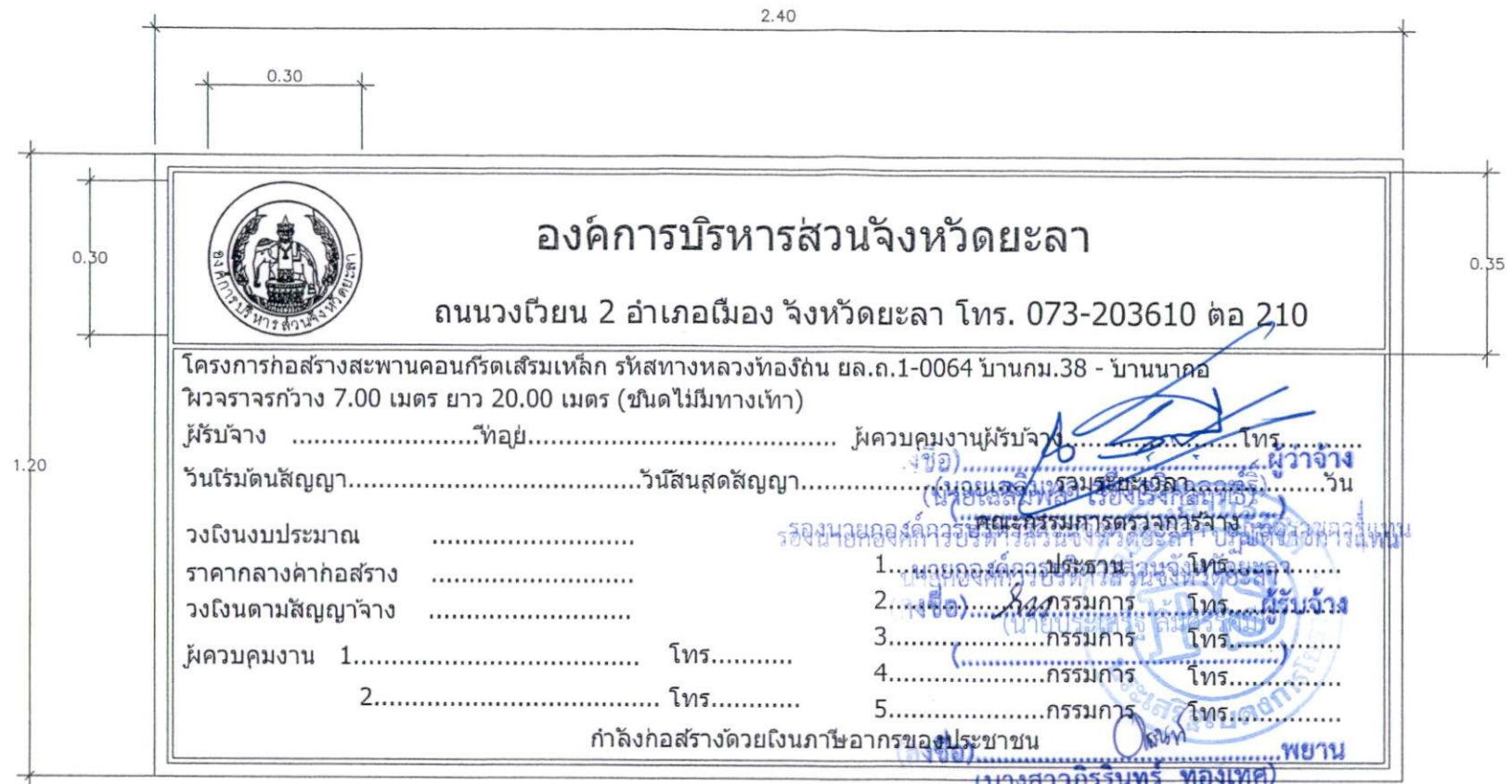

แบบแผนป้ายแสดงรายละเอียดงานก่อสร้าง
NOT TO SCALE

(ลงชื่อ) พยาน
นายศรายุทธ เล็กบางพงค์

รายละเอียดป้าย

- วัสดุที่ใช้ทำแผ่นป้ายให้ใช้แผ่นไม้อัด ขนาด 4 มม. หรือไววัล
- พื้นป้ายสีน้ำเงิน ตัวอักษรและเส้นขอบสีขาว
- ตราสัญลักษณ์องค์การบริหารส่วนจังหวัดเป็นสีขาว ขนาดเส้นผ่าศูนย์กลาง 0.30 ม.
- โครงเหล็กไม้ขนาด 2" x 4"
- ตัวป้ายติดตั้งสูงจากพื้นดิน 2.00 เมตร
- มิติเป็นเมตรนอกจากระบุเป็นอย่างอื่น
- ติดตั้งแผ่นป้ายรายละเอียดงานก่อสร้างไว้ ณ จุดเริ่มต้นและจุดสิ้นสุดงานก่อสร้างอย่างน้อย 2 จุด

องค์การบริหารส่วนจังหวัดยะลา				
เดินทางสาย	สำรวจ	นายอุดมมาน ภูมิ	เห็นชอบ	[Signature]
ยล.ถ.1-0064 บ้านกม.38 - บ้านนาคอ	สำรวจ	นายสุวัฒน์ ขุมมพันธ์		
แบบแสดง	ออกแบบ	นายอติเมธ ตาตะ		
แบบแสดง	เขียนแบบ	นายนิรุฒ พิเศษ	บิต้องการบริหารส่วนจังหวัดยะลา	
แบบแสดงรายละเอียดงานก่อสร้าง	เขียนแบบ	นายอริณ ตาตะ	อนุมัติ	
แบบเสร็จ งบฯ.๓๘	ตรวจ	นายสุวัฒน์ ขุมมพันธ์		
แก้ไขครั้งที่	หน้าฝ่ายสำรวจออกแบบ	นายเอกราช ยี่เสน		
	ผู้อำนวยการกองช่าง	นายบัณฑิต เพ็ชรการ	นายกองค์การบริหารส่วนจังหวัดยะลา	

ลงวันที่ 1.2.๖๓.๒๕๖๗

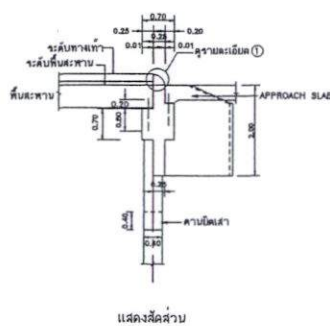
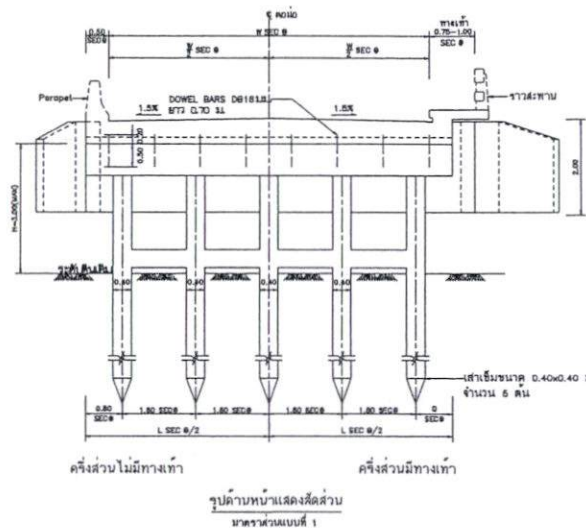
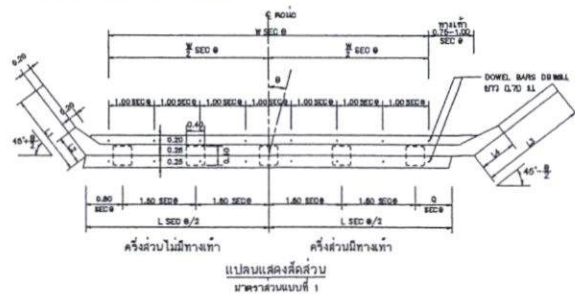

แสดงรูปตัด (๕) - (๕)
มาตราส่วนแบบที่ 1

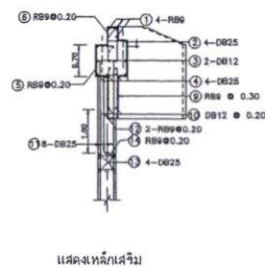

แสดงรูปตัด (๕) - (๕)
มาตราส่วนแบบที่ 2

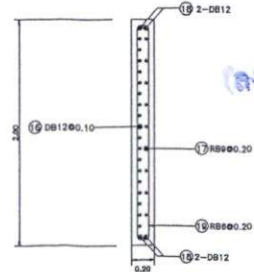
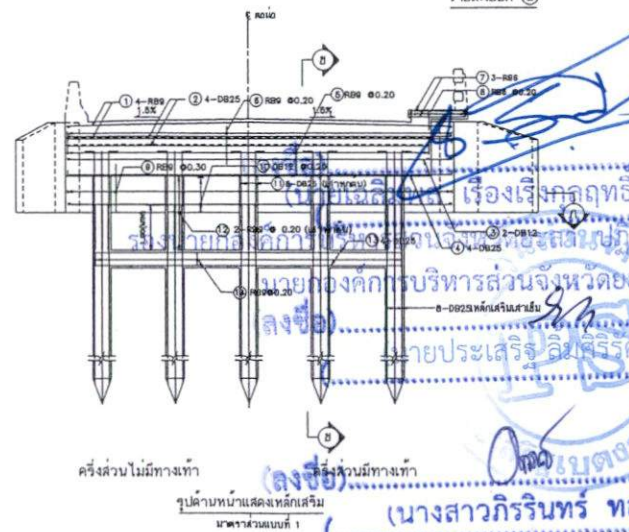
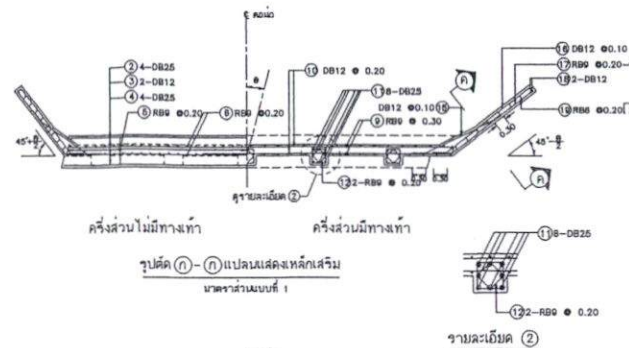

ตารางแสดงระยะของคานรับพิงสะพาน

W (ม.)	Q (ม.)	SW (ม.)	L (ม.)
7.00	0.80	1.00	8.00
7.00	0.80	0.75	8.00
7.00	0.80	Pierpad	8.00

W = ความกว้างจราจร Q = ส่วนยื่นคานรับพิงสะพาน
SW = ความกว้างทางเท้า L = ความยาวคานรับพิงสะพาน

ตารางแสดงค่า SECθ และความยาวบัพพึงกัน

θ	5°	10°	15°	20°	25°	30°
SEC θ	1.0038	1.0154	1.0303	1.0442	1.1034	1.1547
L1 = 1.414 SEC(45° - θ)						
L2 = 0.80 SEC(45° - θ)						

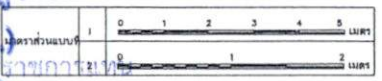

ผู้ว่าจ้าง
นางสาวกฤษิรินทร์ ทองเพ็ญ
นางสาวกฤษิรินทร์ ทองเพ็ญ
นางศราย เล็กบางพงค์

นางสาวกฤษิรินทร์ ทองเพ็ญ
นางศราย เล็กบางพงค์

<p>กรมทางหลวงชนบท</p>	<p>แบบมาตรฐานงานสะพาน สำหรับองค์การปกครองส่วนท้องถิ่น</p>
	<p>คอมมอดริบริตฐานราคาเสาเข็มรับที่สะพานช่วง 5.00-10.00 ม. ผิวจราจรกว้าง 7.00 ม. SKEW 0-30 องศา</p>
	<p>แบบเลขที่ ทด-4-205 แผนที่ 09</p>

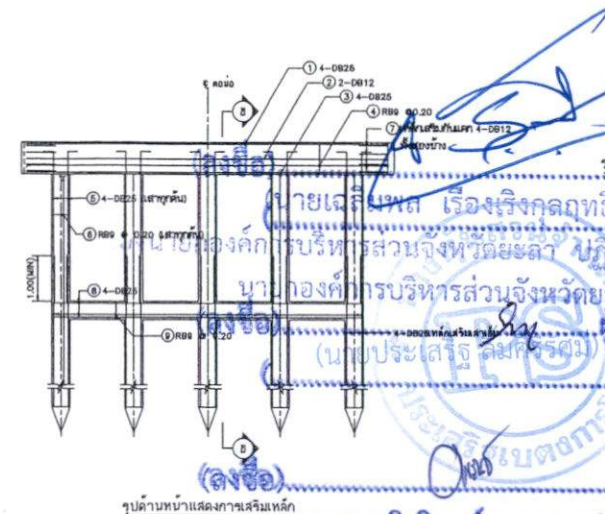
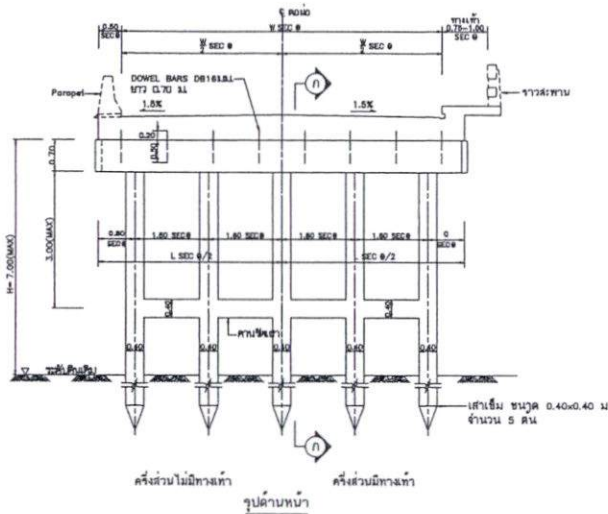
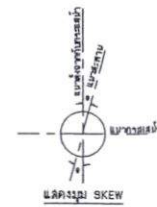
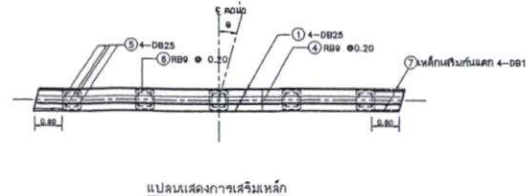
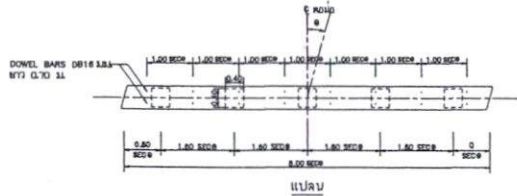

ตารางแสดงค่า SEC ๑

๑	5'	10'	15'	20'	25'	30'
SEC ๑	1.0038	1.0184	1.0353	1.0442	1.1034	1.1847

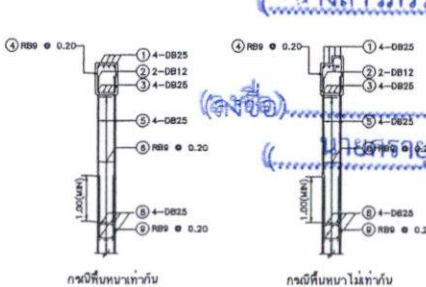
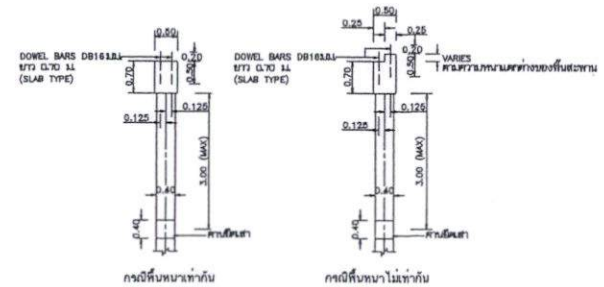

รูปตัด ๑ ๑ แสดงสัดส่วน

รูปตัด ๑ ๑ แสดงการเสริมเหล็ก

รายละเอียดของแบบ

งานคอนกรีตเป็นไปตาม มทข. 101

1.1 คอนกรีตให้ใช้ชนิด ม.3

1.2 ส่วนหน้าคอนกรีต 5 ซม. สำหรับเสาะเข็ม เสาะลอม่อ คานค้ำเสาะและนั่งกับดิน คล. 1.2

1.3 ในกรณีก่อสร้างในน้ำค้ำหรือปากอ่าว คอนกรีตที่ใช้ต้องเสาะลอม่อ เสาะเข็ม และนั่งกับดิน คล. 1.2

1.4 ใช้ปูนซีเมนต์ปอร์ตแลนด์ชนิด 40 หรือเทียบเท่า

1.5 ใช้ปูนทรายที่มีอยู่ทั้ง 2 ชั้น

1.6 ใช้เหล็กเสริมให้เป็นไปตาม มทข. 103

2.1 เหล็กเสริมขนาด ๑๒ มม. และ ๑๖ มม. ให้ใช้เหล็กกลม SR-24

2.2 เหล็กขนาดตั้งแต่ ๑๒ มม. ขึ้นไปให้ใช้เหล็กขดรอย SD-40

2.3 ด้านหน้าและกวางคานเหล็กเสริมต้องได้รัศมีความถี่ของคานตามความ

3. เสาะเข็มต้องตอกชิดไม่น้อยกว่า 3.50 ม. และต้องห่างจากคานค้ำเสาะของเกาะเสาะ โดยให้อยู่ในจุดที่ถึงของคานค้ำเสาะ และต้องรับน้ำหนักสูงสุดได้ไม่น้อยกว่า 150 ตัน/คาน หรือรับน้ำหนักคานค้ำเสาะไม่น้อยกว่า 50 ตัน/คาน

4. เสาะเข็มคานค้ำเสาะของเกาะเสาะ 3.00 ม. ระหว่างคานค้ำเสาะรับน้ำหนักคานกับเสาะ และที่จุดคานค้ำเสาะของเกาะเสาะเชื่อมกับเสาะลอม่อ

5. ความสูงคานค้ำเสาะของเกาะเสาะไม่น้อยกว่า 3.00 ม.

6. ความกว้างคานค้ำเสาะให้เป็นไปตามที่ระบุไว้ในแบบแปลน และรูปตัดสะพาน

7. มิติต่างเป็นเมตร นอกจากรูปร่างเป็นอย่างไร

8. ๑-มุม SKEW ของสะพาน

9. คานค้ำเสาะคานค้ำเสาะของเกาะเสาะเชื่อมกับคานค้ำเสาะของเกาะเสาะ

10. งานก่อสร้างเป็นแบบชั่วคราวจากแบบเลขที่ พช-4-262/45 ของกรมทางหลวงชนบท



กรมทางหลวงชนบท

แบบมาตรฐานงานสะพาน สำหรับองค์ประกอบส่วนท้องถิ่น

ดมอ์ตบกลางชนิดฐานรากเสาเข็มรับน้ำหนักช่วง 5.00-10.00 ม. ฝิวจากรกว้าง 7.00 ม. SKEW 0-30 องศา

แบบเลขที่ ทด-4-206 แผ่นที่ 10

ลงวันที่ 12 ธ.ค. 2567

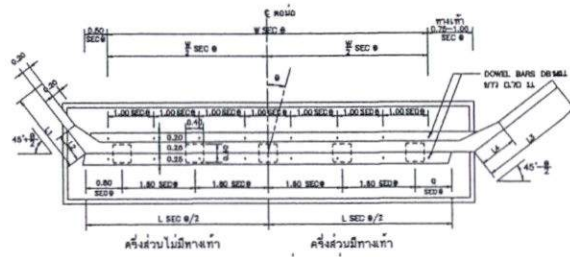

ครึ่งส่วนไม่มีทางท่า ครึ่งส่วนมีทางท่า
แสดงแปลนคอกงอฐานแผ่
มาตราส่วนแบบที่ 1

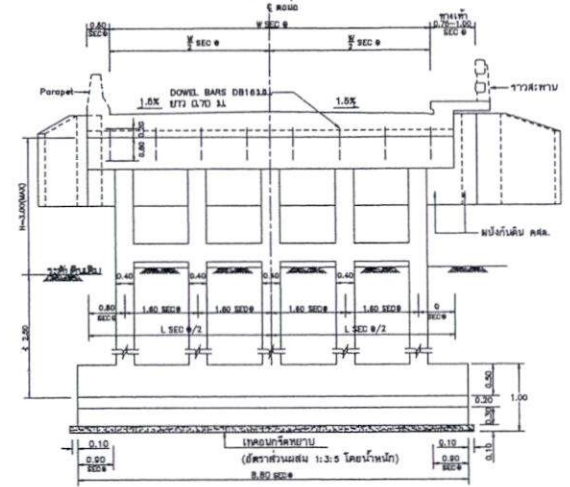

ครึ่งส่วนไม่มีทางท่า ครึ่งส่วนมีทางท่า
แสดงตัดคอกงอฐานแผ่
มาตราส่วนแบบที่ 1

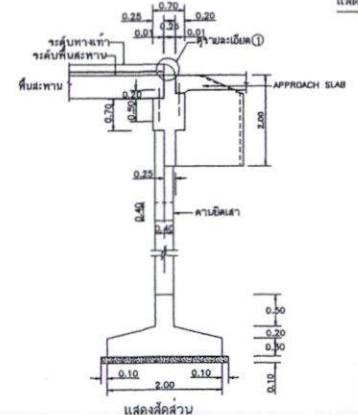

แสดงตัดคอกงอฐานแผ่

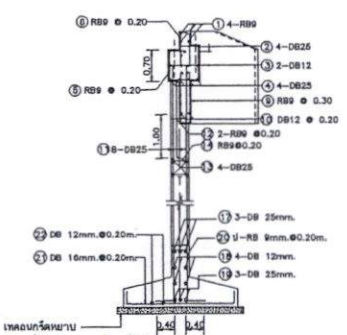

แสดงตัดคอกงอฐานแผ่

รูปตัด (B)-(B)
มาตราส่วนแบบที่ 1

รายละเอียด (C)
มาตราส่วนแบบที่ 2

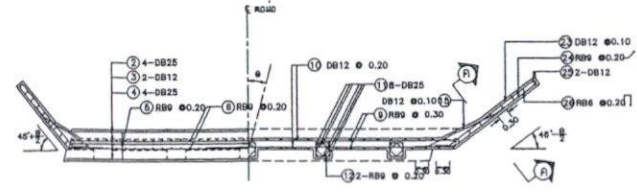

ครึ่งส่วนไม่มีทางท่า ครึ่งส่วนมีทางท่า

แสดงรูปตัด (ก)-(ก)
มาตราส่วนแบบที่ 1

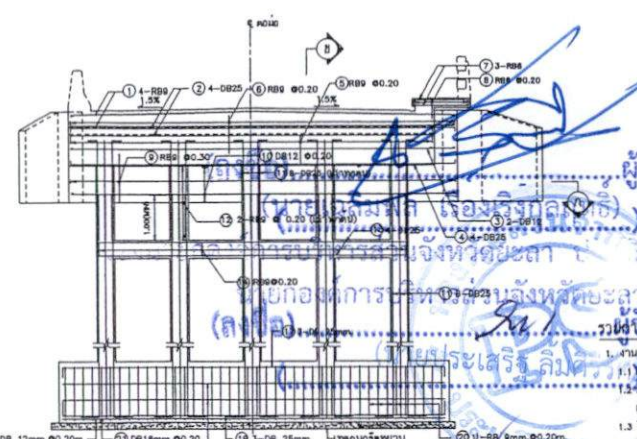

ครึ่งส่วนไม่มีทางท่า

แสดงการเสริมเหล็กคอกงอฐานแผ่
มาตราส่วนแบบที่ 1

ตารางแสดงรูปหน้า Capbeam

SW (ม.)	SW (ม.)
7.00	8.00
7.00	8.00
7.00	8.00

W = ความกว้างหน้าจอยท์ 0 = ส่วนของ Capbeam
SW = ความยาวหน้าจอยท์ L = ความยาว Capbeam

ตารางแสดงค่า SEC 0 และความยาวท่าแกงปัก

SEC 0	5'	10'	15'	20'	25'	30'
SEC 0	1.0038	1.0154	1.0353	1.0642	1.1034	1.1547
L1 = 1.414 SEC 0 (45°-5')						
L2 = 0.80 SEC 0 (45°-5')						

รูปตัด	1	0	1	2	3	4	5	เมตร
รูปตัด	0	0	1	2	3	4	5	เมตร

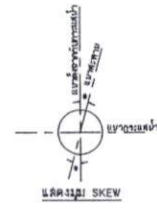

แสดงมุม SKEW

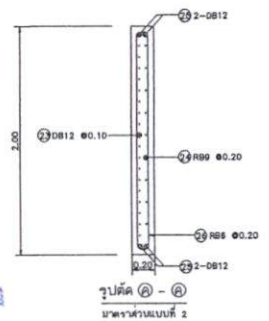

รูปตัด (A)-(A)
มาตราส่วนแบบที่ 2

ผู้ว่าจ้าง

วิศวกร

วิศวกร

วิศวกร

หมายเหตุ

แบบก่อสร้างนี้ปรับปรุงจากแบบเลขที่ ทศ-4-203/45 ของกรมทางหลวงชนบท

<p>กรมทางหลวงชนบท</p>	<p>แบบมาตรฐานงานทาง สำหรับองค์การปกครองส่วนท้องถิ่น</p>
	<p>คอกงอตัวรับชนิดฐานแผ่รับพื้นสะพานช่วง 5.00-10.00 ม. ผิวจราจรกว้าง 7.00 ม. SKEW 0-30 องศา</p>
	<p>แบบเลขที่ ทศ-4-207</p>

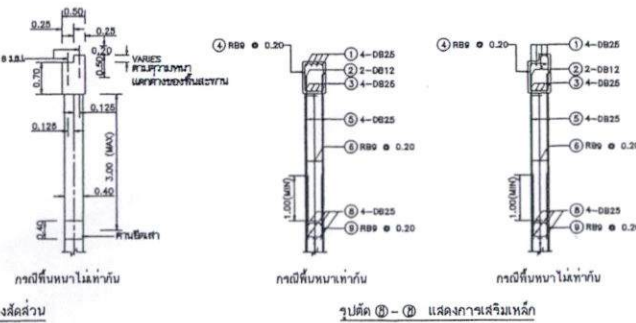
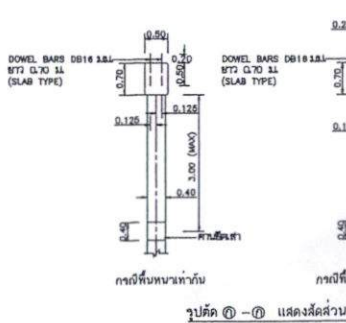
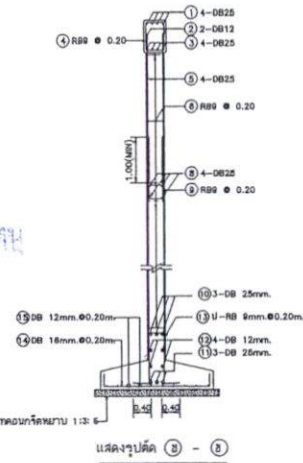
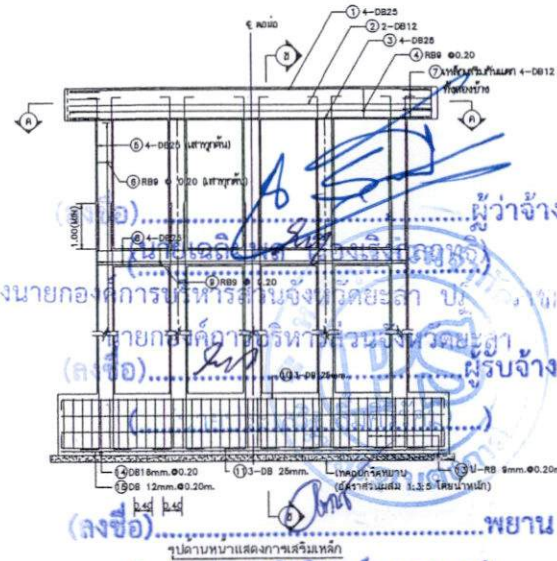
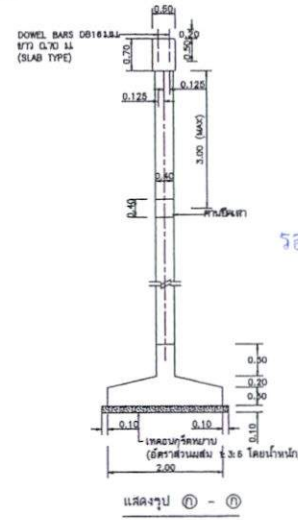
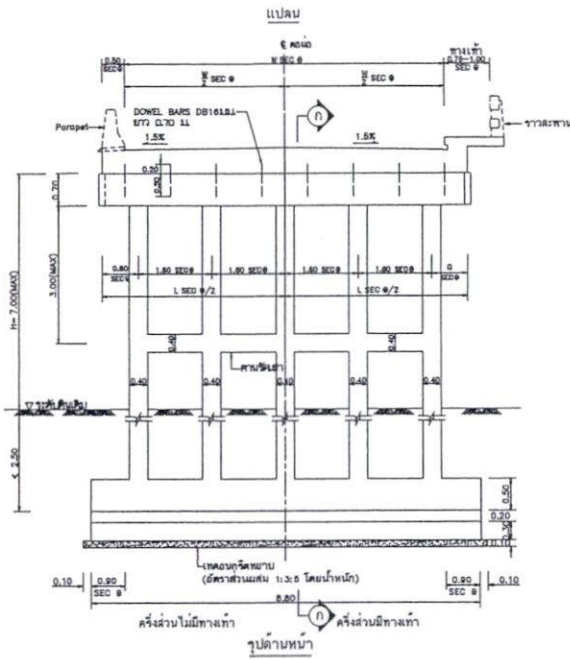
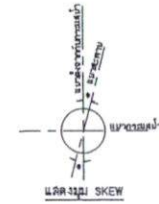
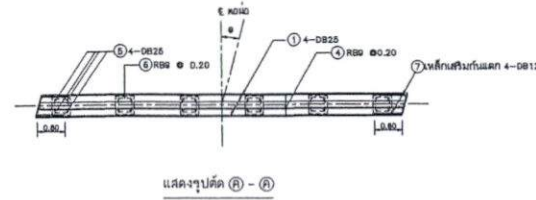
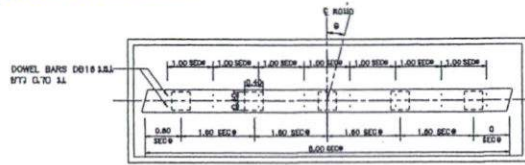

รายการประกอบแบบ (แนบจากวิศวกรินทร์...ของเขต)

- งานคอนกรีตให้เป็นไปตาม มพศ.101
 - คอนกรีตให้ใช้ชนิด ค.3
 - ส่วนที่มอดกกรีต 6 ซม.สำหรับเสาเข็ม เสาตอม่อ ควบคุมดีเสาะและหมังกั้นดิน คล. 5 และ 5.5 ซม. สำหรับคานรับที่สะพาน
 - ในการก่อสร้างเป็นปกติหรือปกติด้วย คอนกรีตที่ใช้คือสีคอกม่อ และหมังกั้นดิน คล. ให้ใช้ปูนซีเมนต์ ปอร์ตแลนด์ป้อไฮโซลาบ มอก. ๑4๑ หรือเทียบเท่า
- งานเหล็กเสริมให้เป็นไปตาม มพศ.103
 - เหล็กเสริมขนาด ๑๘ มม. และ ๑๙ มม. ให้ใช้เหล็กกลม SR-24
 - เหล็กขนาดตั้งแต่ ๑๒ มม. ขึ้นไปให้ใช้เหล็กอ้อยย SD-40
 - ค้ำแห่งและราคาต่อทอนเหล็กเสริมต้องได้รับความเห็นชอบจากวิศวควบคุมงาน
- ระดับหลังจากการตอกผู้ปักจากระดับพื้นดินเดิมไม่น้อยกว่า 2.50 ม. และต้องพ้นจากการตุ้มของกระแสน้ำ โดยอยู่ในระดับที่ติดของวิศวควบคุมงาน
- พื้นดินใต้น้ำจากระดับพื้นดินเดิมไม่น้อยกว่า (ALLOWABLE BEARING CAPACITY OF SOIL) ไม่น้อยกว่า 3๐ ตัน/ตร.ม. โดยผู้รับจ้างต้องทำการทดสอบและเสนอผู้ควบคุมงานพิจารณาเห็นชอบก่อนก่อสร้าง
- ความสูงตอม่อค้ำคานต้องไม่เกิน 7.๐๐ ม.
- ความกว้างทางท่าหนาดไว้แบบแปลนก่อสร้างสะพาน
- มิติค้ำคานเป็นเมตร นอกจากระเบียบอย่างอื่น
- ๑-2 SKEW ของสะพาน
- ตอม่อค้ำคานยึดเสาทุกรายไม่เกิน 3.00 ม. ระหว่างใต้ตอม่อค้ำคานกับค้ำคานเดิม

หมายเหตุ
 แบบก่อสร้างนี้ปรับปรุงจากแบบก่อสร้างที่ พช.-4-204/45 ของกรมทางหลวงชนบท

ตารางแสดงค่า SEC ๑

๑	5'	10'	15'	20'	25'	30'
SEC ๑	1.0038	1.0184	1.0363	1.0642	1.1034	1.1847

มาตราส่วน 0 1 2 3 4 5 เมตร

แบบมาตรฐานงานทาง สำหรับองค์กรปกครองส่วนท้องถิ่น	
กรมการขนส่งทางบก	
ตอม่อค้ำคานขนิตรฐานแบบพื้นสะพานช่วง 5.00-10.00 ม. ผิวจราจรกว้าง 7.00 ม. SKEW 0-30 องศา	
แบบเลขที่ ทอ-4-208	แผ่นที่ 12

ลงวันที่ 12 ธ.ค. 2567

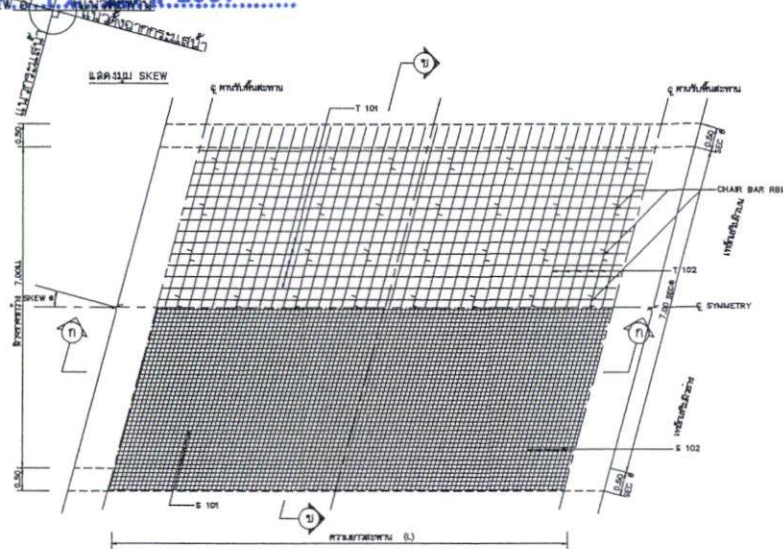

แผนผังแสดงการเสริมเหล็กที่หน้าตัด

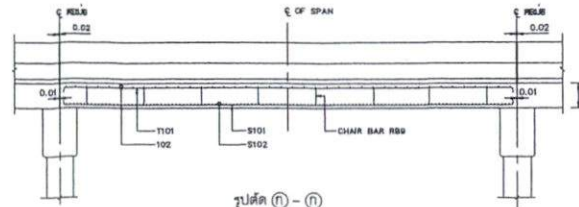

รูปตัด (ก) - (ก)

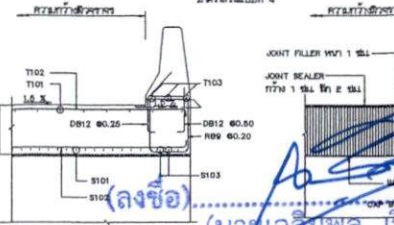

รูปตัด (ข) - (ข)

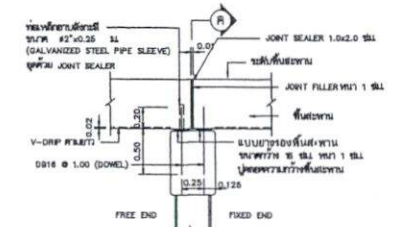

แสดงรายละเอียดหน้าตัด

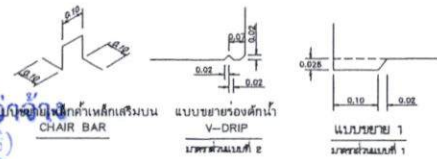

รูปตัด (ค) - (ค)

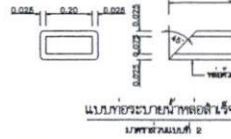

แผนผังขยายหน้าตัดจริง

แสดงของขยายหน้าตัดหน้าตัด

Table with 4 columns: L (mm), S (mm), and two columns for reinforcement area (cm²). Rows include various reinforcement types and dimensions.

L = ความยาวของช่วงสะพาน * สัดส่วนของช่วงที่วาง

T = ความหนาของพื้นสะพาน

Table with 2 columns: Specification (e.g., 'มีครากเชิงหัก', 'ทนแรงดึง') and Material/Standard (e.g., '80&S', 'ASTM - 02240').

Table with 2 columns: Spacing (e.g., '0', '5', '10') and Value (e.g., '1.000', '1.004').

หมายเหตุ (CAMBER OF DEAD LOAD) การยกคานที่หน้าตัดเพื่อการนอนตัว

Table with 2 columns: Spacing (e.g., '5.00', '6.00') and Camber of Dead Load (e.g., '0.0018', '0.0012').

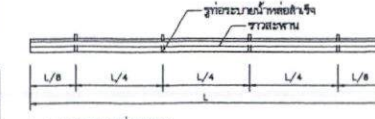

L = ความยาวของช่วงสะพาน

แผนผังหน้าตัดของขยายหน้าตัด

รายการประกอบแบบ

- 1. สืบสานคอนกรีตเสริมเหล็กหล่อในที่แบบคาน (SLAB TYPE) ตามแบบแปลนที่ออกฉบับสุดท้าย...
2. ทรายถมชั้นในใต้คาน...
3. เหล็กคาน...
4. ส่วนครอบคาน (COVERING)...

หมายเหตุ

แบบก่อสร้างนี้เป็นลิขสิทธิ์ของ บริษัท พี-4-301-45 ของสถานภาพทางชนบท



แบบมาตรฐานงานสะพาน สำหรับองค์ประกอบส่วนท้องถิ่น

กรมชลประทาน

พื้นสะพาน คสล. ช่วง 5.00-10.00 ม. ผิวจราจรกว้าง 7.00 ม. (ไม่มีทางเท้า) SKEW 0-30 องศา

แบบเลขที่ ทด-4-304

หน้าที่ 20

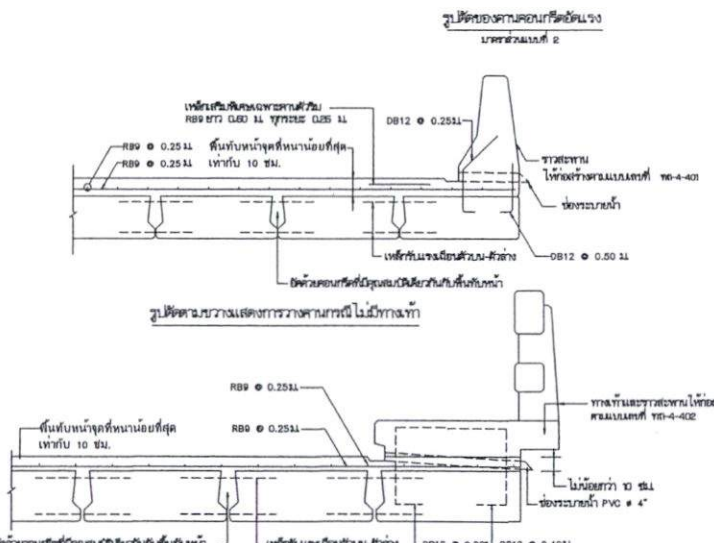
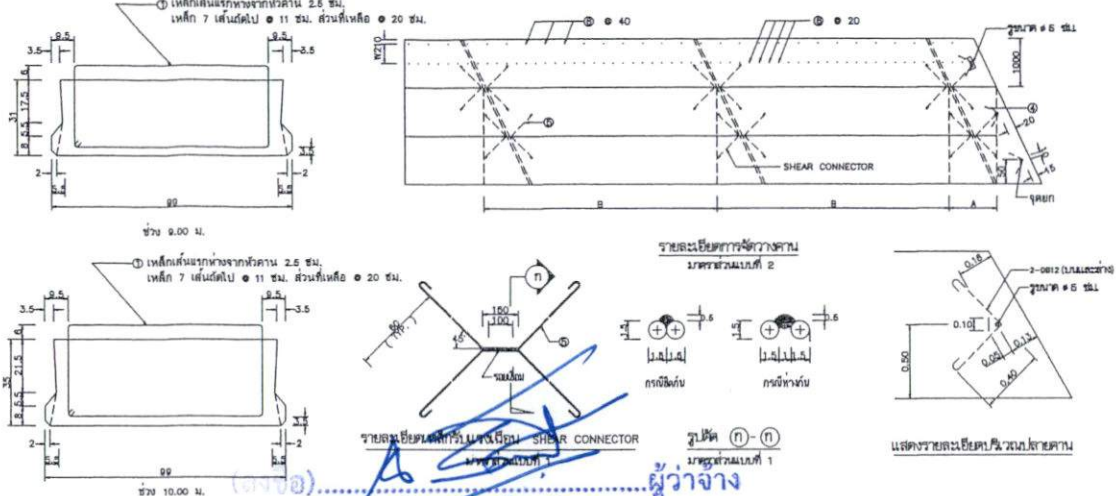
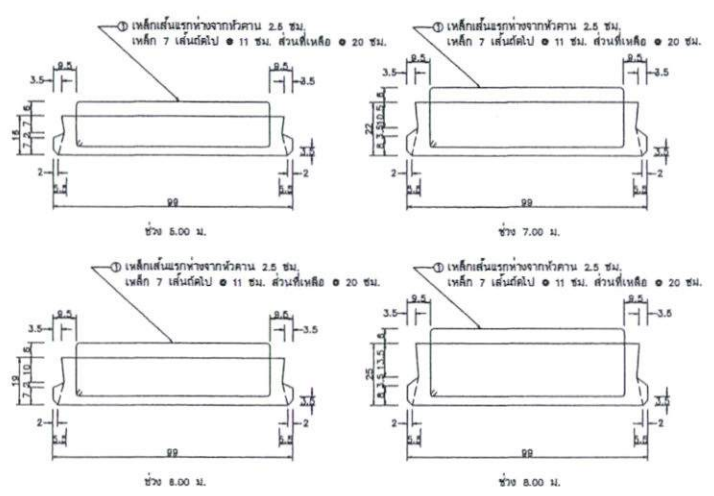

NO.	BAR MARK (มม.)	ช่วง 5.00 ม.			ช่วง 7.00 ม.			ช่วง 8.00 ม.			ช่วง 9.00 ม.			ช่วง 10.00 ม.					
		NO.	ยาว(ม.)	ยาว(ม.)	NO.	ยาว(ม.)	ยาว(ม.)	NO.	ยาว(ม.)	ยาว(ม.)	NO.	ยาว(ม.)	ยาว(ม.)	NO.	ยาว(ม.)	ยาว(ม.)			
①	RB6	32	211	4754	36	211	7812	38	223	8274	40	229	9160	40	241	9840	40	248	9960
②	RB9	20	100	2000	24	100	2400	28	100	2800	32	100	3200	36	100	3600	40	100	4000
③	RB8	4	800	2000	4	600	2400	4	750	2800	4	800	3200	4	900	3600	4	1000	4000
④	DB12	12	172.5	2070	16	172.5	2760	18	172.5	3120	20	172.5	3450	24	172.5	4130	24	172.5	4130
⑤	DB12	37	62.5	2312.5	45	65.5	2947.5	53	68.5	3630.5	60	71.5	4290	68	77.5	5270	75	81.5	6112.5



รายการประกอบแบบ

- การก่อสร้างต้องเป็นกรวยสะพาน 1 เช่นเดิม
- ขุดลอกคานที่ไว้ให้เป็นไปตามมาตรฐาน มท.ร.ค. ดังนี้
 - คานที่ 1 กว้าง 10 เมตร
 - คานที่ 2 กว้าง 10 เมตร
 - คานที่ 3 กว้าง 10 เมตร
 - คานที่ 4 กว้าง 10 เมตร
- งานพื้นดินให้เป็นไปตามมาตรฐาน มท.ร.ค.
- งานคอนกรีตคานให้เป็นไปตามมาตรฐาน มท.ร.ค.
- คอนกรีตใช้ชนิดนี้ สามารถใช้ชนิดอื่นได้ถ้าได้ขออนุญาต
- แบบใช้จำนวนแบบที่ ทอ-4-301 ถึง ทอ-4-303
- วัสดุที่เลือกใช้ต้องมีมาตรฐาน ยกเว้นระบุเป็นอย่างอื่น
- คุณสมบัติของวัสดุที่ใช้ต้องมีมาตรฐาน ให้เป็นไปตามตารางที่ 1
- ข้อควรระวัง ขึ้นอยู่กับค่า 0.5 มีค่า ตาม มท.ร.ค. 666

หมายเหตุ
แบบก่อสร้างเป็นรูปจูนแบบที่ ทอ-4-303/45 ของกรมทางหลวงชนบท

ตารางที่ 1 แสดงคุณสมบัติและรายการของหินสำหรับใช้เป็นกึ่งทางธรรมชาติ (NATURAL RUBBER)

ลำดับ	ข้อกำหนด	ค่า	มาตรฐาน
1	ความหนาแน่น	80±5	ตาม ASTM - D2240
2	ความต้านทานแรงดึง	ตาม ASTM - D412	
3	ความต้านทานแรงดึง	ตาม ASTM - D412	
4	ความต้านทานแรงดึง	ตาม ASTM - D573	
5	พลาสมาที่อุณหภูมิ 70°C	+10, -25K	
6	พลาสมาที่อุณหภูมิ 25°C	ตาม ASTM - D395 METHOD B	

ตาราง SHEAR CONNECTOR

ขนาด (มม.)	จำนวน	A (มม.)	B (มม.)
5	12	70	179.50
6	18	70	153.00
7	16	70	185.38
8	20	70	184.75
9	24	50	159.80
10	24	50	178.00

มาตราส่วน

1	0	5	10	20	เซนติเมตร
2	0	50	100	เซนติเมตร	
3	0	50	100	เซนติเมตร	

ลงวันที่ 12 ธ.ค. 2567

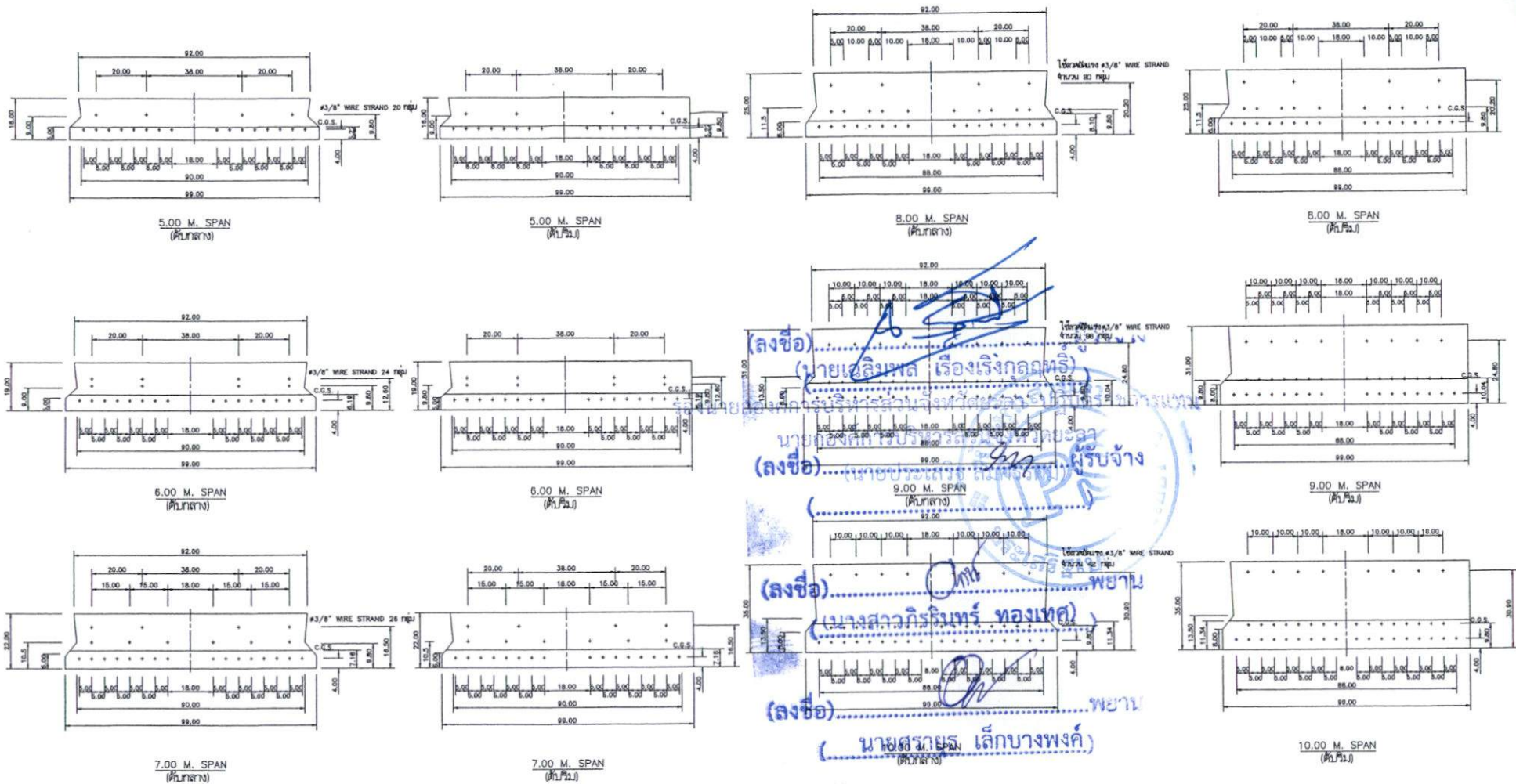

(ลงชื่อ)
 (นายเฉลิมพล เรืองเรืองกุลพิทักษ์)
 นายช่างเทคนิค บริษัท บริษัท จำกัด
 (ลงชื่อ)
 (นางสาวกิริณีพร ทองเพ็ญ)
 (ลงชื่อ)
 (นายสุรภมร์ เล็กบางพงค์)

การจัดทำหนังสือแนบ

ขนาดเส้น	0	10	20	30	40	50
	หน่วยเป็นเมตร					

รายการประกอบแบบ

1. ไม้ค้ำยัน ไม้ท่อนเป็นชนิดแปดเหลี่ยม ขนาดหน้ากว้าง 100 มม
2. สลักเหล็กชนิดรี ยาวชนิด 7 เส้นขนาด 8 มม
3. ไม้ค้ำยันขนาด 2x4 นิ้ว
4. สลักเหล็กชนิดแปดเหลี่ยม ขนาดหน้ากว้าง 1 นิ้ว
5. ไม้ค้ำยันขนาด 2x4 นิ้ว
6. ไม้ค้ำยันขนาด 2x4 นิ้ว
7. ไม้ค้ำยันขนาด 2x4 นิ้ว
8. ไม้ค้ำยันขนาด 2x4 นิ้ว
9. ไม้ค้ำยันขนาด 2x4 นิ้ว
10. ไม้ค้ำยันขนาด 2x4 นิ้ว

 กรมการช่างโยธา กรมโยธาธิการและผังเมือง กระทรวงมหาดไทย	แบบมาตรฐานงานสะพาน สำหรับองค์ประกอบส่วนท้องถิ่น
	คานคอนกรีตค้ำวาง PLANK GIRDER ช่วง 5.00-10.00 ม. SKEW 0-30 องศา แสดงการจัดตำแหน่งสลักค้ำวาง
แบบเลขที่ ทด-4-308	แผ่นที่ 24

ลงวันที่ 12 ธ.ค. 2567



แบบป้ายสะพาน

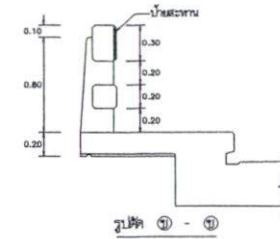
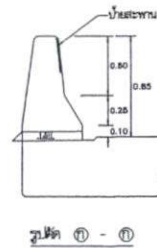
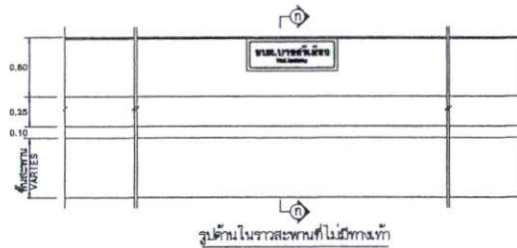

รายการประกอบแบบ

1. ป้าย สะพาน ให้มีขนาดไม่น้อยกว่าขนาดที่ปรากฏ
 2. ครอบคลุมของแผ่นป้าย ไม่ต่ำกว่า 15 ซม.
 3. รูปแบบ และขนาดของตัวอักษร รวมถึงการตัดขอบให้เป็นไปตามที่กำหนดไว้ในแบบ
 4. ความสูงของตัวอักษรไม่น้อยกว่า ๑๐๐ ซม.
 5. ช่องว่างสำหรับ และกรอบของตัวอักษรของข้างที่ โยให้อยู่ในจุดที่มองเห็นง่าย
 6. หล. ในป้ายสะพานให้ใช้ที่ สะพานสะพานแล้วเสร็จ
 7. ให้จัดป้ายสะพานที่ราวสะพานทั้งสองข้าง ณ จุดที่สะพานแยก
- โยให้แนบป้ายที่อยู่ในเรื่องเทคนิค สีความเข้มป้ายอยู่ในแบบที่แนบมาไว้ที่สำนักงานสะพาน
 8. มีเครื่องหมายสะพานเป็นสีเขียว สีแดง สีเหลือง สีดำ และรูปตราสะพานเป็นแบบ
 9. แบบอย่าง
 10. แบบอย่างทั้งนี้ให้เป็นไปตามแบบที่ ทศ-4-403/46 ของกรมทางหลวงชนบท

๑๒๓๔๕๖๗๘๙๐

 กรมทางหลวงชนบท	แบบมาตรฐานงานสะพาน สำหรับโครงสร้างปกรองส่วนท้องถนน
	ป้ายสะพานชนิดหินอ่อน
แบบเลขที่ ทศ-4-403	แผ่นที่ 27

ลงวันที่ 12 ธ.ค. 2567

รายละเอียดการแบ่งงวดงาน

จำนวน..... 1 ฉบับ

จ้างก่อสร้างสะพานคอนกรีตเสริมเหล็ก รหัสทางหลวงท้องถิ่น ยล.ถ. ๑-๐๐๖๔ บ้าน กม. ๓๘ - บ้านนาอ้อ

ตำบลอัยเยอร์เวง อำเภอเบตง จังหวัดยะลา

ผนวก..... 2 หน้า..... 1

งวดที่ ๑ เป็นจำนวนเงินร้อยละ ๒๘.๙๘% ของค่าจ้างที่ตกลงทำสัญญาจ้าง เป็นจำนวนเงิน ๑,๒๑๗,๑๖๐.- บาท (หนึ่งล้านสองแสนหนึ่งหมื่นเจ็ดพันหนึ่งร้อยหกสิบบาทถ้วน) จะจ่ายให้เมื่อผู้รับจ้าง ได้ปฏิบัติงาน ดังนี้

- งานติดตั้งป้ายประชาสัมพันธ์
- งานทางเบียง
- งานดินซุด
- งานรื้อสะพานเดิม
- งานฐานแผ่ดับริมฝั่ง
- งานฐานแผ่ดับกลางน้ำ
- งานเสาตอม่อดับริมฝั่ง, คานยึดเสาตอม่อดับริมฝั่ง, งานเสาตอม่อดับริมฝั่ง
- งานคานรับพื้นดับริมฝั่ง
- งานเสาตอม่อดับกลางน้ำ, คานยึดเสาตอม่อดับกลางน้ำ, งานเสาตอม่อดับกลางน้ำ
- งานคานรับพื้นดับกลางน้ำ
- งานกำแพงกันดินและหูช้าง

ซึ่งจะแล้วเสร็จภายใน ๑๐๕ วัน นับถึจากวันที่ลงนามในสัญญาจ้างพร้อมส่งมอบงานจ้างและคณะกรรมการตรวจรับงานจ้างได้ตรวจรับเรียบร้อยแล้ว ภายในวันที่ ๒๗ มีนาคม ๒๕๖๘

งวดที่ ๒ เป็นจำนวนเงินร้อยละ ๒๕(๕๐%) ของค่าจ้างที่ตกลงทำสัญญาจ้าง เป็นจำนวนเงิน ๑,๐๗๑,๐๐๐.- บาท (หนึ่งล้านเจ็ดหมื่นหนึ่งพันบาทถ้วน) จะจ่ายให้เมื่อผู้รับจ้างได้ปฏิบัติงาน ดังนี้

- งานพื้นสะพาน คสล.
- งานเสาและราวสะพาน

ซึ่งจะแล้วเสร็จภายใน ๔๕ วัน นับถึจากวันที่ลงนามในสัญญาจ้าง พร้อมส่งมอบงานจ้างและคณะกรรมการตรวจรับงานจ้างได้ตรวจรับเรียบร้อยแล้ว ภายในวันที่ ๑๑ พฤษภาคม ๒๕๖๘

งวดที่ ๓ (งวดสุดท้าย) เป็นจำนวนเงินร้อยละ ๔๕.๕๒% ของค่าจ้างที่ตกลงทำสัญญาจ้าง เป็นจำนวนเงิน ๑,๙๑๑,๘๔๐.- บาท (หนึ่งล้านเก้าหมื่นหนึ่งพันแปดร้อยสี่สิบบาทถ้วน) จะจ่ายให้เมื่อผู้รับจ้าง ได้ปฏิบัติงาน ดังนี้

- งานติดตั้งป้ายหินอ่อน/หินแกรนิต และงานก่อสร้างสะพานทั้งหมดแล้วเสร็จ
- งานกำแพงป้องกันการกัดเซาะตลิ่ง
- งานรื้อผิวลาดยางเดิม
- งานรื้อชั้นทางหินคลุก
- งานรื้อชั้นทางเดิมและก่อสร้างใหม่
- งานดินถมคันทาง
- งานรองพื้นทางลูกรัง
- งานทรายรองใต้ผิวคอนกรีต
- งานผิวทางพอร์ตแลนด์ซีเมนต์

ลงวันที่ 12 ธ.ค. 2567

งานรอยต่อเพื่อหัดตามขวาง

- งานรอยต่อตามยาว
- งานทางเชื่อมผิวทางพอร์ตแลนด์ซีเมนต์
- งานตีเส้นจราจรสีเทอร์โมพลาสติก (ขาว , เหลือง)
- งานแผงกั้นจราจร (Guard Rail)
- งานติดตั้งแผ่นป้ายหลังก่อสร้างแล้วเสร็จ และงานเก็บรายละเอียดที่เหลือทั้งหมด

ของโครงการจนแล้วเสร็จเรียบร้อย

ซึ่งจะแล้วเสร็จภายใน ๑๒๐ วัน นับถัดจากวันที่ลงนามในสัญญาจ้าง พร้อมส่งมอบงานจ้างและคณะกรรมการตรวจรับงานจ้างได้ตรวจรับเรียบร้อยแล้ว ภายในวันที่ ๘ กันยายน ๒๕๖๘

(ลงชื่อ).....ผู้ว่าจ้าง
(นายเฉลิมพล เรืองเรืองกุลฤทธิ)

รองนายกองค์การบริหารส่วนจังหวัดยะลา - ปลัดราชการแทน
นายกองค์การบริหารส่วนจังหวัดยะลา

(ลงชื่อ).....ผู้รับจ้าง
(นายประเสริฐ สมศิริรัมย์)

(ลงชื่อ).....พยาน
(นางสาวกิริรินทร์ ทองเทศ)

(ลงชื่อ).....พยาน
(นายศรายุทธ เล็กบางพงค์)

จ้างก่อสร้างสะพานคอนกรีตเสริมเหล็ก รหัสทางหลวงท้องถิ่น ยล.ถ. 1-0064 บ้าน กม.38 - บ้านนาจอ ตำบลอัยเยอร์เวง อำเภอเบตง จังหวัดยะลา
 ผนวก..... ๐ หน้า..... 1

สถานที่ก่อสร้าง : สะพานคอนกรีตเสริมเหล็ก รหัสทางหลวงท้องถิ่น ยล.ถ. 1-0064 บ้าน กม.38 - บ้านนาจอ ตำบลอัยเยอร์เวง อำเภอเบตง จังหวัดยะลา

หน่วยงานเจ้าของโครงการ : องค์การบริหารส่วนจังหวัดยะลา

คำนวณราคาโดย ห้างหุ้นส่วนจำกัด ประเสริฐเบตงการโยธา

ลำดับที่	รายการ	ปริมาณ	หน่วย	ราคาต่อหน่วย	รวม
	สะพานคอนกรีต (CONCRETE BRIDGE)				
	งานโครงสร้าง (STRUCTURES)				
	งานสะพานคอนกรีต (CONCRETE BRIDGES)				
	สะพานคอนกรีตก่อสร้างใหม่ (NEW CONCRETE BRIDGE)				
1	สะพานคอนกรีตก่อสร้างใหม่ ขนาดกว้าง 7.00 ม. ยาว 20.00 ม.	1.00	แห่ง	2,509,437.53	2,509,437.53
	งานดิน (EARTHWORK)				
	งานดินคันทาง (EMBANKMENT)				
2	งานดินถมคันทาง (EARTH EMBANKMENT)	30.00	ลบ.ม.	226.23	6,786.75
	งานรื้อโครงสร้างถนนเดิม (REMOVAL OF EXISTING				
3	งานรื้อผิวลาดยางเดิม (REMOVAL OF EXISTING ASPHALT	480.00	ตร.ม.	24.21	11,619.51
	งานรองพื้นทางและพื้นทาง (SUBBASE AND BASE COURSES)				
4	งานรื้อชั้นทางเดิม (ชั้นพื้นทางหินคลุก/กรวดไม้)	48.00	ลบ.ม.	22.31	1,070.69
5	งานรื้อชั้นทางเดิมและก่อสร้างใหม่ หนา.....ซม. (SCARIFICATION	480.00	ตร.ม.	22.31	10,706.94
	งานรองพื้นทาง (SUBBASES)				
6	งานรองพื้นทางวัสดุมวลรวม (SOIL AGGREGATE SUBBASE)	68.00	ลบ.ม.	289.20	19,665.33
	งานวัสดุรองใต้ผิวทางคอนกรีต (MATERIALS TO CONTROL				
7	งานทรายรองใต้ผิวทางคอนกรีต (SAND CUSHION UNDER	15.00	ลบ.ม.	861.90	12,928.49
	งานผิวทาง (SURFACE COURSES)				
	งานผิวทางปอร์ตแลนด์ซีเมนต์คอนกรีต (PORTLAND CEMENT				
8	ผิวทางปอร์ตแลนด์ซีเมนต์คอนกรีตหนาซม.(PORTLAND	600.00	ตร.ม.	707.29	424,376.71
9	รอยต่อเค็ือหดตามขวาง (CONTRACTION JOINT)	72.00	เมตร	194.01	13,968.49
10	รอยต่อตามยาว (LONGITUDINAL JOINT)	130.00	เมตร	101.66	13,216.06
11	ทางเชื่อมผิวทางปอร์ตแลนด์ซีเมนต์คอนกรีต (ใช้ตะแกรงเหล็ก)	190.00	ตร.ม.	707.29	134,385.96
	งานเบ็ดเตล็ด (MISCELLANEOUS)				
	งานตีเส้นจราจร (MARKINGS)				
12	THERMOPLASTIC PAINT ระดับ 1(YELLOW)	17.00	ตร.ม.	420.87	7,154.80
13	THERMOPLASTIC PAINT ระดับ 1(WHITE)	34.00	ตร.ม.	420.87	14,309.59
	เบ็ดเตล็ด				
	งานดิน (EARTHWORK)				
	งานตัดคันทาง (ROADWAY EXCAVATION)				
14	งานขุดดินป้องกันการกัดเซาะ	210.00	ลบ.ม.	33.09	6,948.72

วันที่ 12 ธ.ค. 2567 ใบแจ้งปริมาณงานและราคาและใบบัญชีรายการก่อสร้าง

จ้างก่อสร้างสะพานคอนกรีตเสริมเหล็ก รหัสทางหลวงท้องถิ่น ยล.ถ. 1-0064 บ้าน กม.38 - บ้านนากอ ตำบลอัยเยอร์เวง อำเภอเบตง จังหวัดยะลา

สถานที่ก่อสร้าง : สะพานคอนกรีตเสริมเหล็ก รหัสทางหลวงท้องถิ่น ยล.ถ. 1-0064 บ้าน กม.38 - บ้านนากอ ตำบลอัยเยอร์เวง อำเภอเบตง จังหวัดยะลา

หน่วยงานเจ้าของโครงการ : องค์การบริหารส่วนจังหวัดยะลา

คำนวณราคาโดย ห้างหุ้นส่วนจำกัด ประเสริฐเบตงการโยธา

ลำดับที่	รายการ	ปริมาณ	หน่วย	ราคาต่อหน่วย	รวม
	งานดินคันทาง (EMBANKMENT)				
15	งานดินถมบึงกันการกัดเซาะ	120.00	ลบ.ม.	226.23	27,147.01
	งานเบ็ดเตล็ด (MISCELLANEOUS)				
	งานป้องกันเชิงลาด (SLOPE PROTECTION)				
16	งานป้องกันเชิงลาดโดยใช้แผ่นใยสังเคราะห์ (GEOTEXTILE)	316.80	ตร.ม.	95.78	30,344.47
17	กล่องลวดตาข่ายบรรจุหินใหญ่ (Gabions) 2.00 x 1.00 x 1.00 ม.	288.00	ลบ.ม.	2,618.09	754,009.86
18	กล่องลวดตาข่ายบรรจุหินใหญ่ (Mattress) 2.00 x 4.00 x 0.30 ม.	28.80	ลบ.ม.	2,919.98	84,095.55
	งานระบายน้ำส่วนที่อยู่ใต้ผิว (SUBSURFACE DRAINS)				
19	หินทิ้ง	30.60	ลบ.ม.	1,199.90	36,716.99
	งานแผงกันจราจร (GUARDRAIL)	(ลงชื่อ).....ผู้ว่าจ้าง			
20	ราวกันอันตราย W-BEAM	32.00	(นายเฉลิมพล เรืองเรืองฤทธิ์)	2,394.61	76,627.44
	งานป้ายจราจร (TRAFFIC SIGNS)		รองนายกองค์การบริหารส่วนจังหวัดยะลา บัญชีวิชาการแทน		
	เสาป้าย (SIGN POST)		นายกองค์การบริหารส่วนจังหวัดยะลา		
21	เสาป้ายคอนกรีตขนาด 0.12 x 0.12 ม. (R.C.SIGN POST 0.12 x 0.12 M.)	3.00	(ลงชื่อ).....ผู้รับจ้าง (นายประเสริฐ ลิมศิริวัฒน์)	417.04	1,251.13
22	แผ่นป้ายหลังการก่อสร้างแล้วเสร็จ	0.72	ตร.ม.	4,488.90	3,232.01
	รวมเป็นเงินทั้งสิ้น	(สี่ล้านสองแสนบาทถ้วน)	(นางสาวกวีรินทร์ ทองเทก)		4,200,000

ลงชื่อ.....ผู้เสนอราคา

(นายประเสริฐ ลิมศิริวัฒน์)

ห้างหุ้นส่วนจำกัด ประเสริฐเบตงการโยธา

(ลงชื่อ).....นายศรายุทธ เล็กบางพงค์ พยาน

(.....)

แบบใบเสนอราคา

เรียน ประธานคณะกรรมการพิจารณาผลการคัดเลือก

1. ข้าพเจ้า หจก. ประเสริฐเบตงการโยธา อยู่เลขที่ 114 หมู่ที่..... ถนน มงคลประจักษ์ ตำบล/แขวง..... เบตง อำเภอ..... เบตง จังหวัด..... ยะลา โทรศัพท์ 084-8535853 โดย นายประเสริฐ ลิ้มศิริศรีมี ผู้ลงนามข้างทำยนี้ได้พิจารณาเงื่อนไขต่างๆ ในรายละเอียดพัสดุ และการยื่นขอเสนอโดยวิธีคัดเลือกตามหนังสือเชิญร่วมเสนอราคา ที่ ยล.51009/3400 ลงวันที่ 15 พฤศจิกายน 2567 โดยตลอดและยอมรับข้อกำหนดและเงื่อนไขนั้นแล้ว รวมทั้งรับรองว่า ข้าพเจ้าเป็นผู้มีคุณสมบัติครบถ้วนตามที่กำหนด และไม่เป็นผู้ที่งานของทางราชการหรือของหน่วยการบริหารราชการส่วนท้องถิ่น

2. ข้าพเจ้าขอเสนอที่จะทำงาน งานก่อสร้างสะพานคอนกรีตเสริมเหล็ก รหัสทางหลวงท้องถิ่น ยล.ถ. 1-0064 บ้าน กม. 38 - บ้านนากอ ตำบลอัยเยอร์เวง อำเภอเบตง จังหวัดยะลา ขนาดกว้าง 7.00 เมตร ยาว 20.00 เมตร (ไม่มีทางเท้า) งานผิวทางคอนกรีตเสริมเหล็ก กว้าง 6.00 เมตร ยาว 100.00 เมตร หนา 0.15 เมตร ไหล่ทางกว้างข้างละ 0.00-1.00 เมตร หรือพื้นที่ผิวจราจรไม่น้อยกว่า 600.00 ตารางเมตร (ตามแบบอบจ.ที่กำหนด)

ตามข้อกำหนดเงื่อนไข แบบรูป ที่กำหนดในเงื่อนไขเอกสารโดยวิธีคัดเลือก ตามราคาตั้งที่ได้รับใบเสนอราคาเป็นเงินทั้งสิ้น 4,205,000- บาท (สี่ล้านสองแสนห้าหมื่นบาท) ซึ่งได้รวมภาษีมูลค่าเพิ่ม จำนวน 275,093.46 บาท ตลอดจนภาษีอากรอื่น ๆ และค่าใช้จ่ายที่บ่งไว้ด้วยแล้วราชการแทน

3. คำเสนอนี้จะยื่นอยู่เป็นระยะเวลา 180 วัน นับแต่วันเปิดซองโดยวิธีคัดเลือกและองค์การบริหารส่วนจังหวัดยะลา อาจรับคำเสนอนี้ ณ เวลาใดก็ได้ก่อนที่จะครบกำหนดระยะเวลาดังกล่าวหรือระยะเวลาที่ยืดออกไปตามเหตุผลอันสมควรที่ องค์การบริหารส่วนจังหวัดยะลา ร้องขอ

4. กำหนดเวลาส่งมอบ ข้าพเจ้ารับรองที่จะเริ่มทำงานตามสัญญาทันที หรือทันทีที่ได้รับแจ้งจาก องค์การบริหารส่วนจังหวัดยะลาว่าให้เริ่มทำงานตามสัญญาและจะส่งมอบงานตามเอกสารโดยวิธีคัดเลือกโดยครบถ้วนถูกต้อง ภายใน 270 วัน นับถัดจากวันที่ลงนามในสัญญาจ้าง

5. ในกรณีที่ข้าพเจ้าได้รับการพิจารณาให้ชนะโดยวิธีคัดเลือกโดยข้าพเจ้ารับรองที่จะ
5.1 ทำสัญญาตามแบบสัญญาจ้างแนบท้ายเอกสารโดยวิธีคัดเลือกกับองค์การบริหารส่วนจังหวัดยะลา ภายใน 7 วัน นับถัดจากวันที่ได้รับหนังสือแจ้งให้ไปทำสัญญา หรือวันที่องค์การบริหารส่วนจังหวัดยะลา กำหนดไว้ในหนังสือแจ้งให้ไปทำสัญญา

5.2 มอบหลักประกันการปฏิบัติตามสัญญาตามที่ระบุไว้ในข้อ 6 ของเอกสารโดยวิธีคัดเลือก ให้แก่ "องค์การบริหารส่วนจังหวัดยะลา" ก่อนหรือในขณะที่ได้ลงนามในสัญญาเป็นจำนวนร้อยละ 5 ของราคาตามสัญญาที่ได้รับไว้ในใบเสนอราคา เพื่อเป็นหลักประกันการปฏิบัติตามสัญญาโดยถูกต้องและครบถ้วน

(Signature)

(Signature)

/หากข้าพเจ้า...

ลงวันที่ 12 ธ.ค. 2567

หากข้าพเจ้าไม่ปฏิบัติให้ครบถ้วนตามที่ระบุไว้ข้างต้นนี้ ข้าพเจ้ายอมให้องค์การบริหารส่วนจังหวัดยะลา ริบหลักประกัน หรือเรียกรื้อจากผู้ออกหนังสือค้ำประกันรวมทั้งยินดีชดใช้ค่าเสียหายใด ๆ ที่อาจมีแก่องค์การบริหารส่วนจังหวัดยะลา และองค์การบริหารส่วนจังหวัดยะลามีสิทธิที่จะให้ผู้เสนออกราคารายอื่นเป็นผู้เสนอราคาได้ หรือองค์การบริหารส่วนจังหวัดยะลาอาจเรียกเสนอราคาใหม่ก็ได้

6. ข้าพเจ้ายอมรับว่า องค์การบริหารส่วนจังหวัดยะลา ไม่มีความผูกพันที่จะรับค้ำเสนอนี้ หรือใบเสนอราคาใด ๆ รวมทั้งไม่ต้องรับผิดชอบในค่าใช้จ่ายใด ๆ อันอาจเกิดขึ้นในการที่ข้าพเจ้าได้เข้าเสนอราคา

7. ข้าพเจ้าได้ตรวจทานตัวเลขและตรวจสอบเอกสารต่าง ๆ ที่ได้ยื่นพร้อมใบเสนอราคานี้โดยละเอียดแล้ว และเข้าใจดีว่า องค์การบริหารส่วนจังหวัดยะลาไม่ต้องรับผิดชอบใด ๆ ในความผิดพลาดหรือ ตกหล่น

8. ใบเสนอราคานี้ได้ยื่นเสนอโดยบริสุทธิ์ยุติธรรม และปราศจากกลฉ้อฉลหรือการสมรู้ร่วมคิดกัน โดยไม่ชอบด้วยกฎหมายกับบุคคลใดบุคคลหนึ่ง หรือหลายบุคคล หรือกับห้างหุ้นส่วนบริษัทใด ๆ ที่ได้ยื่นเสนอราคาในคราวเดียวกัน

เสนอมา ณ วันที่ 25 เดือน พฤศจิกายน ๒๕๖๗ (ลงชื่อ) ผู้ว่าจ้าง
รองนายกองค์การบริหารส่วนจังหวัดยะลา ปฏิบัติราชการแทน

(ลงชื่อ) (นายประเสริฐ ลิ้มศิริศรีม) ผู้รับจ้าง
(นายประเสริฐ ลิ้มศิริศรีม)

ตำแหน่ง หจก. ประเสริฐเบตงการโยธา (ลงชื่อ) พยาน
ประทับตรา (ถ้ามี) (นางสาวกิริรินทร์ ทองเทศ)

(ลงชื่อ) พยาน
นายศรายุทธ เล็กบางพงค์

ลงวันที่ 12 ธ.ค. 2567

บันทึกการต่อรองราคา

การเสนอราคาสำหรับงานจ้างก่อสร้างสะพานคอนกรีตเสริมเหล็ก รหัสทางหลวงท้องถิ่น ยล.ถ.๑ - ๐๐๖๔

บ้าน กม.๓๘ - บ้านนากอ ตำบลอัยเยอร์เวง อำเภอเบตง จังหวัดยะลา โดยวิธีคัดเลือก

เขียนที่ องค์การบริหารส่วนจังหวัดยะลา

วันที่ ๒๕ พฤศจิกายน พ.ศ. ๒๕๖๗

ตามหนังสือขอเชิญร่วมเสนอราคางานจ้างก่อสร้างสะพานคอนกรีตเสริมเหล็ก รหัสทางหลวงท้องถิ่น ยล.ถ.๑ - ๐๐๖๔ บ้าน กม.๓๘ - บ้านนากอ ตำบลอัยเยอร์เวง อำเภอเบตง จังหวัดยะลา ที่ ยล.๕๑๐๙/๓๓๘๗-๓๔๐๑ ลงวันที่ ๑๕ พฤศจิกายน ๒๕๖๗ คณะกรรมการซื้อหรือจ้างโดยวิธีคัดเลือกได้เชิญผู้ประกอบการเข้าร่วมยื่นข้อเสนอราคาสำหรับงานจ้างก่อสร้างสะพานคอนกรีตเสริมเหล็ก รหัสทางหลวงท้องถิ่น ยล.ถ.๑ - ๐๐๖๔ บ้าน กม.๓๘ - บ้านนากอ ตำบลอัยเยอร์เวง อำเภอเบตง จังหวัดยะลา โดยวิธีคัดเลือก ในวงเงินงบประมาณ ๔,๓๑๓,๐๐๐.๐๐ บาท (สี่ล้านสามแสนหนึ่งหมื่นสามพันบาทถ้วน) ราคากลางเป็นเงิน ๔,๒๐๗,๙๑๘.๗๕ บาท (สี่ล้านสองแสนเจ็ดพันเก้าร้อยสิบแปดบาทเจ็ดสิบห้าสตางค์) ระหว่างเวลา ๐๙.๐๐ น. ถึง ๑๒.๐๐ น. ณ องค์การบริหารส่วนจังหวัดยะลา สำหรับเกณฑ์การพิจารณาผลการยื่นข้อเสนอครั้งนี้ พิจารณาตัดสินโดยใช้เกณฑ์ราคา ซึ่งในวันเวลาดังกล่าวมีผู้ยื่นข้อเสนอ จำนวน ๒ ราย ประกอบด้วย

- ๑. ห้างหุ้นส่วนจำกัด ประเสริฐเบตงการโยธา เสนอราคา ๔,๒๐๕,๐๐๐.- บาท
- ๒. ห้างหุ้นส่วนจำกัด กำชัยการโยธา เสนอราคา ๔,๒๐๗,๔๐๐.- บาท

คณะกรรมการซื้อหรือจ้างโดยวิธีคัดเลือก ได้ทำการตรวจสอบเอกสารและพิจารณาคุณสมบัติของผู้ยื่นข้อเสนอทั้ง ๒ รายแล้ว ปรากฏว่าผู้ยื่นข้อเสนอราคาทั้ง ๒ ราย สัมผัสผลประโยชน์ร่วมกัน และมีคุณสมบัติถูกต้องตามเงื่อนไขที่องค์การบริหารส่วนจังหวัดยะลา กำหนด โดย ห้างหุ้นส่วนจำกัด ประเสริฐเบตงการโยธา เป็นผู้เสนอราคาต่ำสุด เป็นเงิน ๔,๒๐๕,๐๐๐.-บาท (สี่ล้านสองแสนห้าพันบาทถ้วน) ซึ่งเป็นราคาต่ำกว่าราคากลาง และวงเงินงบประมาณที่ตั้งไว้

ในการนี้ คณะกรรมการซื้อหรือจ้างโดยวิธีคัดเลือก พิจารณาแล้วเพื่อประโยชน์ของทางราชการ จึงได้ต่อรองราคากับ ห้างหุ้นส่วนจำกัด ประเสริฐเบตงการโยธา ทาง หจก.ฯ ยินดีลดวงเงินให้ เป็นเงินจำนวนเงิน ๕,๐๐๐.- บาท (ห้าพันบาทถ้วน) คงเหลือวงเงิน ๔,๒๐๐,๐๐๐.- บาท (สี่ล้านสองแสนบาทถ้วน) และยินดีปฏิบัติตามเงื่อนไขที่องค์การบริหารส่วนจังหวัดยะลา กำหนดทุกประการ โดยมีการยื่นเสนอ ๑๘๐ วัน และส่งมอบงานภายใน ๒๗๐ วัน นับตั้งแต่วันที่ลงนามในสัญญาจ้าง

จึงลงลายมือชื่อไว้เป็นหลักฐาน

(ลงชื่อ).....พยาน
(นายศรายุทธ เล็กบางพงค์)

(ลงชื่อ).....ผู้เสนอราคา
(นายประเสริฐ ลิ้มศิริรัมย์)

(ลงชื่อ).....ประธานกรรมการ
(นางดารณี สองแก้ว)

(ลงชื่อ).....กรรมการ
(นางสาวสุชาดา ไสยศาสตร์)

(ลงชื่อ).....กรรมการ
(นายอุสมาน ยูนิ)

ลงวันที่ 12 ธ.ค. 2567

สัญญาแบบปรับราคาได้ (ค่า K)

จำนวน..... 5 ฉบับ

ผนวก..... 5 หน้า..... 1

๑. ประเภทงานก่อสร้าง สูตรและวิธีการคำนวณที่ใช้กับสัญญาแบบปรับราคาได้
ในการพิจารณาเพิ่มหรือลดราคาจ้างเหมาก่อสร้างให้คำนวณตามสูตร ดังนี้

$$P = (Po) \times (K)$$

กำหนดให้ P = ราคาจ้างต่อหน่วยหรือราคาจ้างเป็นงวดที่จะต้องจ่ายให้ผู้รับจ้าง

Po = ราคาจ้างต่อหน่วยที่ผู้รับจ้างประมูลได้ หรือราคาจ้างเป็นงวด
ซึ่งระบุไว้ในสัญญาแล้วแต่กรณี

K = ESCALATION FACTOR ที่หักด้วย ๔% เมื่อต้องเพิ่มค่าจ้างหรือ
บวกเพิ่ม ๔% เมื่อต้องเรียกค่าจ้างคืน

๒. ค่า ESCALATION FACTOR หรือค่า K ได้แยกตามประเภทงานดังนี้

๒.๑ งานดิน หมายถึง การขุดดิน การตักดิน การบดอัดดิน การขุดเปิดหน้าดิน
การเกลี่ยบดอัดดิน การขุด - ถมบดอัดแน่นเขื่อน คลอง คันคลอง คันกันน้ำ คันทาง ซึ่งต้องใช้เครื่องจักร
เครื่องมือกลปฏิบัติงาน

สำหรับการถมดินให้หมายความถึงการถมดินหรือทรายหรือวัสดุอื่นที่มีการควบคุม
คุณสมบัติของวัสดุนั้น และมีข้อกำหนดวิธีการถม รวมทั้งมีการบดอัดแน่นโดยใช้เครื่องจักรเครื่องมือกล เพื่อให้
ได้มาตรฐานตามที่กำหนดไว้ เช่นเดียวกับงานก่อสร้างถนนหรือเขื่อนชลประทาน

ทั้งนี้ ให้รวมถึงงานประเภท EMBANKMENT, EXCAVATION, SUBBASE, SELECTED
MATERIAL, UNTREATED BASE และ SHOULDER

$$\text{ใช้สูตร } K = 0.30 + 0.10 \text{ It/Io} + 0.40 \text{ (Mt/Mo หรือ St/So) (ค่าปรับค่าวัสดุ)}$$

๒.๒ งานหินเรียง หมายถึง งานหินขนาดใหญ่ที่นำมาเรียงกันเป็นชั้นให้เป็นระเบียบ
จนได้ความหนาที่ต้องการ โดยในช่องว่างระหว่างหินใหญ่จะแซมด้วยหินย่อยหรือกรวดขนาดต่าง ๆ และ
ทรายให้เต็มช่องว่าง มีการควบคุมคุณสมบัติของวัสดุและมีข้อกำหนดวิธีปฏิบัติโดยใช้เครื่องจักร เครื่องมือกล
หรือแรงคน และให้หมายความรวมถึงงานหินทิ้ง งานหินเรียง ยาแนว หรืองานหินใหญ่ที่มีลักษณะคล้ายคลึง
กัน เพื่อการป้องกันการกัดเซาะพังทลายของลาดตลิ่งและท้องลำน้

$$\text{ใช้สูตร } K = 0.40 + 0.20 \text{ It/Io} + 0.20 \text{ (Mt/Mo หรือ St/So) (ค่าปรับค่าวัสดุ)}$$

๒.๓ งานผิวถนนคอนกรีตเสริมเหล็ก หมายถึง ผิวถนนคอนกรีตที่ใช้เหล็กเสริม
ซึ่งประกอบด้วยตะแกรงเหล็กเส้นหรือตะแกรงลวดเหล็กกล้าเชื่อมติด (WELDED STEEL WIRE FARRIC)
เหล็กเดือย (DOWEL BAR) เหล็กยึด (DEFORMED TIE BAR) และรอยต่อต่างๆ (JOINT) ทั้งนี้ ให้หมายความ
รวมถึงแผ่นพื้นคอนกรีตเสริมเหล็กบริเวณคอสะพาน (R.C. BRIDGE APPROACH) ด้วย

$$\text{ใช้สูตร } K = 0.30 + 0.10 \text{ It/Io} + 0.35 \text{ Ct/Co} + 0.10 \text{ Mt/Mo} + 0.15 \text{ St/So}$$

๒.๔ งานโครงสร้างคอนกรีตเสริมเหล็กและงานเชื่อมกันตลิ่ง หมายถึง สะพานคอนกรีตเสริมเหล็ก โครงสร้างฐานรากคอนกรีตเสริมเหล็กคอสพาน (R.C. BEARING UNIT) ท่อเหลี่ยมคอนกรีตเสริมเหล็ก (R.C. BOX CULVERT) ท่อส่งน้ำโครงสร้างคอนกรีตเสริมเหล็กเชื่อมกันตลิ่งคอนกรีตเสริมเหล็ก ท่าเทียบเรือคอนกรีตเสริมเหล็กและสิ่งก่อสร้างอื่นที่มีลักษณะคล้ายคลึงกัน

$$\text{ใช้สูตร } K = 0.30 + 0.10 \text{ It/It} + 0.15 \text{ Ct/Co} + 0.20 \text{ Mt/Mo} + 0.25 \text{ St/So}$$

ดัชนีราคาที่ใช้คำนวณตามสูตรที่ใช้กับสัญญาแบบปรับราคาได้ จัดทำขึ้นโดยกระทรวงพาณิชย์

- K = ESCALATION FACTOR
- It = ดัชนีราคาผู้บริโภคทั่วไปของประเทศ ในเดือนที่ส่งงานแต่ละงวด
- Io = ดัชนีราคาผู้บริโภคทั่วไปของประเทศ ในเดือนที่เปิดซองประกวดราคา
- Ct = ดัชนีราคาซีเมนต์ในเดือนที่ส่งงานแต่ละงวด
- Co = ดัชนีราคาซีเมนต์ ในเดือนที่เปิดซองประกวดราคา
- Mt = ดัชนีราคาวัสดุก่อสร้าง (ไม่รวมเหล็กและซีเมนต์) ในเดือนที่ส่งงานแต่ละงวด
- Mo = ดัชนีราคาวัสดุก่อสร้าง (ไม่รวมเหล็กและซีเมนต์) ในเดือนที่เปิดซองประกวดราคา
- St = ดัชนีราคาเหล็ก ในเดือนที่ส่งงานแต่ละงวด
- So = ดัชนีราคาวัสดุเหล็ก ในเดือนที่เปิดซองประกวดราคา
- Et = ดัชนีราคาเครื่องจักรกลและบริภัณฑ์ ในเดือนที่ส่งงานแต่ละงวด
- Eo = ดัชนีราคาเครื่องจักรกลและบริภัณฑ์ ในเดือนที่เปิดซองประกวดราคา
- Ft = ดัชนีราคาน้ำมันดีเซลหมุนเร็ว ในเดือนที่ส่งงานแต่ละงวด
- Fo = ดัชนีราคาน้ำมันดีเซลหมุนเร็ว ในเดือนที่เปิดซองประกวดราคา

ผู้ว่าจ้าง
 (ลงชื่อ).....
 (นายประเสริฐ ลิขิตรัมย์)
 นายกองคํการบริหารส่วนจังหวัดยะลา - ปฏิบัติราชการแทน
 (ลงชื่อ).....
 (นางสาวภิรินทร์ ทองเทศ)
 (ลงชื่อ).....
 นายศรายุทธ เล็กบางพงค์

ลงวันที่ 4-2-๒๕๖๖

จำนวน..... 1 ฉบับ

หนังสือรับรอง

ผนวก..... ๖ หน้า 1

ผู้ประกอบวิชาชีพวิศวกรรมควบคุม

เขียนที่ นจก. ๒๕๖๖/๒๕๖๖

วันที่ 12 เดือน ๕๖ พ.ศ. ๒๕๖๖

โดยหนังสือฉบับนี้ ข้าพเจ้า นาย วิชาญ วัฒนศิริ อายุ ๖๓ ปี

เชื้อชาติ ไทย สัญชาติ ไทย อยู่บ้านเลขที่ ๕/๑ หมู่ที่ ๘ ถนน -

ตรอก/ซอย - ตำบล หนอง อำเภอ เมือง จังหวัด นครราชสีมา

หมายเลขโทรศัพท์ ๐๘๐-๘๗๖๖๖๙๒ สถานที่ทำงาน นจก. ๒๕๖๖/๒๕๖๖

ได้รับอนุญาตให้ประกอบวิชาชีพวิศวกรรมควบคุม ประเภท ๓ สาขา วิศวกรรมโยธา

แขนง - ตามใบอนุญาตเลขทะเบียน ๕๖ 1๖๗๕๖

และขณะนี้ไม่ได้ถูกเพิกถอนใบอนุญาตให้ประกอบวิชาชีพ

ขอรับรองว่า ข้าพเจ้าเป็นผู้รับผิดชอบตามพระราชบัญญัติวิชาชีพวิศวกรรม พ.ศ. ๒๕๐๕ โดยข้าพเจ้าเป็นผู้ควบคุมการก่อสร้าง เป็นสิ่งปลูกสร้างชนิด ก่อสร้าง ๖.๑๖๖ ๒๖๖.๑๓ ๓๔ มีพื้นที่ จำนวน 1 โครงการ ขององค์การบริหารส่วนจังหวัดยะลา อำเภอเมือง จังหวัดยะลา ตามแผนผังบริเวณ, แบบก่อสร้าง และรายการก่อสร้างขององค์การบริหารส่วนจังหวัดยะลา

เพื่อเป็นหลักฐานได้ลงลายมือชื่อไว้เป็นสำคัญ

(ลงชื่อ) นายวิชาญ วัฒนศิริ (ลงชื่อ) วิชาญ วัฒนศิริ วิศวกร (นายเฉลิมพล เรืองเรืองกุลสุทธิ) ผู้ว่าจ้าง (นางอารยาภรณ์ วัฒนศิริ) (นางประเสริฐ วัฒนศิริ)

รองนายกองค์การบริหารส่วนจังหวัดยะลา สังกัดราชการแทน

(ลงชื่อ) นายอภิรักษ์ วัฒนศิริ (ลงชื่อ) ผู้มีอำนาจลงนามของบริษัท/หจก. (นายประเสริฐ วัฒนศิริ)

(ลงชื่อ) พยาน (นางสาวภริณี หนองเทศ) พยาน (นางสาวภริณี หนองเทศ)

(ลงชื่อ) นายศรายุทธ เล็กบางพงค์ พยาน (ลงชื่อ) พยาน (นายศรายุทธ เล็กบางพงค์)

คำเตือน

1. ให้ขีดฆ่าข้อความที่ไม่ใช่ออก
2. ให้วิศวกรแนบภาพถ่ายบัตรประจำตัวแสดงว่าได้รับอนุญาตให้ประกอบวิชาชีพและภาพถ่ายใบอนุญาตให้ประกอบวิชาชีพ
3. หากมีการเปลี่ยนแปลงวิศวกรตามหนังสือรับรองฉบับนี้ ให้วิศวกรรีบแจ้งให้องค์การบริหารส่วนจังหวัดยะลา ทราบเป็นลายลักษณ์อักษร

ประกอบวิชาชีพ ควบคุม
Professional Engineer
เลขที่ใบอนุญาตประชาชน 3-1303-00133-79-4

นาย วรพจน์ เต็งแจ่ม
Mr. Worapojit Pengjaem

เลขที่ใบอนุญาต 16729 เลขที่ใบอนุญาต 61804
License No. Member No.

ภาคีวิศวกร วิศวกร โยธา
Associate Eng. D. C. Eng.

19 มิ.ย. 2567 18 มิ.ย. 2572
Issue Date 19 Jun 2024 Da. 18 Jun 2029

นาย วรพจน์ เต็งแจ่ม
(นายทะเบียนวิชาชีพ)
นายกสภาฯ (2024 President)



(Signature)

นาย วรพจน์ เต็งแจ่ม



000126421

สภาวิศวกร
COUNCIL OF ENGINEERS
www.coe.or.th



(ลงชื่อ)..... พยาน

(นางสาวฉวีรัตน์..ทองเทศ..)

(ลงชื่อ)..... พยาน

นายศรายุทธ เล็กบางพงค์

(Handwritten signature)



ลงวันที่ 12 ธ.ค. 2567

บัตรประจำตัวประชาชน Thai National
 เลขประจำตัวประชาชน 3 1303 00133 79 4
 Identification Number

ชื่อตัวและชื่อสกุล นาย วรพรตอิศม์ เฟื่องแจ่ม
 ชื่อตัว Mr. Woraporn
 ชื่อสกุล Ms. Feueungjam



เกิดวันที่ 11 พ.ย. 2513
 Date of Birth 11 Nov 1970

ชาย Male

ที่อยู่ 51/1 หมู่ที่ 8 ต.ปรางหมื่น อ.เมืองพิจิตร
 จ.พิจิตร
 10 พ.ย. 2566
 Valid Until 10 Nov 2023
 (นายวรตอิศม์ เฟื่องแจ่ม)
 (นายวรตอิศม์ เฟื่องแจ่ม)
 เลขประจำตัวประชาชน

10 พ.ย. 2574
 Valid Until 10 Nov 2031
 (นายวรตอิศม์ เฟื่องแจ่ม)
 เลขประจำตัวประชาชน

9301 04-11101051

วิมลพร อธิกุล
 11/11/2567



ชื่อ.....ผู้ว่าจ้าง
 (นายเฉลิมพล เรืองเรืองกุลสุทธิ)
 รองนายกองค์การบริหารส่วนจังหวัดยะลา ปฏิบัติราชการแทน

นายกองค์การบริหารส่วนจังหวัดยะลา
 (ลงชื่อ).....ผู้รับจ้าง
 (นายประเสริฐ สิมศิริรัมย์)

BORA-8.5-01-2566



ประเทศไทย
 (ลงชื่อ).....พยาน
 THAILAND
 (นางสาวกรินทร์ ทองเทศ)

(ลงชื่อ).....พยาน
 (นายศรายุทธ เล็กบางพงค์)



ลงวันที่ 12 ธ.ค. 2567

หนังสือรับรองของช่างผู้ควบคุมการก่อสร้าง

ข้าพเจ้า นายประเสริฐ ลิ้มศิริธรรม วุฒิ วุฒิ
 สาขา โยธา ดังสำเนาใบประกาศ หรือ ใบอนุญาตให้ประกอบวิชาชีพ
 ที่ได้แนบมาพร้อมนี้ ขอรับรองว่าเป็นผู้ควบคุมงานก่อสร้าง
 ให้กับ บริษัท/ห้างฯ บริษัท เจริญธรรมา จำกัด ตั้งแต่บัดนี้เป็นต้นไป จนการก่อสร้างเสร็จ
 ถูกต้องตามแบบแปลน และ รายการสัญญา เมื่อทางราชการได้ตกลงทำสัญญาจ้างให้ บริษัท/ห้างฯ
บริษัท เจริญธรรมา จำกัด เป็นผู้รับจ้างงานก่อสร้างนี้แล้ว

(ลงชื่อ) นายประเสริฐ ลิ้มศิริธรรม
 (นายประเสริฐ ลิ้มศิริธรรม)
 ช่างผู้ควบคุมงานก่อสร้าง

(ลงชื่อ) [Signature]
 (.....)
 ผู้เสนอราคา

ผู้จัดการ บริษัท/ห้างฯ บริษัท เจริญธรรมา จำกัด

หมายเหตุ ต้องแนบสำเนารูปถ่ายบัตร หรือ ใบอนุญาตให้ประกอบวิชาชีพ พร้อมหนังสือรับรองนี้ด้วย
 รองนายกองค์การบริหารส่วนจังหวัดยะลา ปฏิบัติราชการแทน

นายกองค์การบริหารส่วนจังหวัดยะลา
 (ลงชื่อ) นายประเสริฐ ลิ้มศิริธรรม ผู้รับจ้าง
 (นายประเสริฐ ลิ้มศิริธรรม)

(ลงชื่อ) [Signature] พยาน
 (นางสาวกิริรินทร์ ทองเทศ)

(ลงชื่อ) [Signature] พยาน
 นายศรายุทธ เล็กบางพงค์
 (.....)



ลงวันที่ ๒ ๑๑ ๒๕๖๗



เลขที่ ๕๐

วิทยาลัยเทคนิคตากไทย

สังกัดสำนักงานคณะกรรมการการอาชีวศึกษา

(Handwritten signature)

ผู้ดำเนิรมิได้ยื่นไว้เพื่อแสดงว่า

นายกองจัดการบริหารส่วนจังหวัดยะลา

นายกนทพล ลิ่มศรีวิชัย

(นายประเสริฐ ลิ่มศรีวิชัย)

ผ่านเกณฑ์การประเมินมาตรฐานวิชาชีพตามหลักสูตรประกาศนียบัตรวิชาชีพชั้นสูง พุทธศักราช ๒๕๖๓

ประเภทวิชา อุตสาหกรรม สาขาวิชา โยธา

(นางสาวกิริรินทร์ ทองเทศ)

สำนักงาน โยธา

เมื่อวันที่ ๑๔ เดือน กุมภาพันธ์ พุทธศักราช ๒๕๖๖

(ลงชื่อ)

ขอให้มีความสุขสวัสดิ์เจริญเทอญ

(นายประเสริฐ ลิ่มศรีวิชัย)

(Handwritten signature)

เจ้าพนักงานทะเบียน

ผู้อำนวยการวิทยาลัย



บัตรประจำตัวประชาชน Thai National ID Card
เลขประจำตัวประชาชน 1 9598 00140 90 5
Identification Number

ชื่อตัวและชื่อสกุล นาย กนกพล ลิ้มศิริรัมย์
Name Mr. Kanokpon
Last name Limsirasree
เกิดวันที่ 27 มี.ค. 2543
Date of Birth 27 Mar. 2000
ศาสนา พุทธ

อาชีพ 114 อ.ช่างต่อเครื่องจักร ๓.เบดง
อ.เบดง อ.เบดง
28 มี.ค. 2561
วันหมดอายุ 28 Mar. 2027

รับโดย พงษ์เทพ
(นายประสิทธิ์ ลิ้มศิริรัมย์)
เจ้าพนักงานเลขานุการ
28 มี.ค. 2570
วันหมดอายุ 28 Mar. 2027
Date of Expiry ๐๕๐๑-๐2-๐๒๒๑1๓๖๔



(ชื่อ).....ผู้ว่าจ้าง
(นายเจสสิมพล เรืองเรียงกุลคุณธิ)
รองนายกองค์การบริหารส่วนจังหวัดยะลา ปฏิบัติราชการแทน
นายกองค์การบริหารส่วนจังหวัดยะลา
(ลงชื่อ).....ผู้รับจ้าง
(นายประสิทธิ์ ลิ้มศิริรัมย์)

BORA-10.5-02-2561



(ลงชื่อ).....พยาน
(นางสาวกักรินทร์ ทอสนานนท์)
THAILAND

(ลงชื่อ).....พยาน
(นายศรายุทธ เล็กบางพงค์)

เงื่อนไขรายละเอียดการใช้วัสดุในงานก่อสร้าง

๑. ผู้รับจ้างจะต้องใช้วัสดุประเภทวัสดุหรือครุภัณฑ์ที่จะใช้ในงานก่อสร้างเป็นวัสดุที่ผลิตภายในประเทศ โดยต้องใช้ไม่น้อยกว่าร้อยละ ๖๐ ของมูลค่าวัสดุที่จะใช้ในงานก่อสร้างทั้งหมดตามสัญญา และจะต้องแจ้งคณะกรรมการตรวจรับพัสดุทราบภายใน ๖๐ วัน นับถัดจากวันที่ ที่ได้ลงนามในสัญญา ตามแบบตารางการจัดทำแผนการใช้วัสดุที่ผลิตภายในประเทศแนบท้ายนี้
๒. ผู้รับจ้างต้องใช้เหล็กที่ผลิตในประเทศ โดยต้องใช้ไม่น้อยกว่าร้อยละ ๘๐ ของมูลค่าวัสดุที่จะใช้ในงานก่อสร้างทั้งหมดตามสัญญา และจะต้องแจ้งคณะกรรมการตรวจรับพัสดุทราบภายใน ๖๐ วัน นับถัดจากวันที่ ได้ลงนามในสัญญา ตามแบบตารางการจัดทำแผนการใช้เหล็กที่ผลิตภายในประเทศแนบท้ายนี้
๓. ในกรณีที่ เป็นวัสดุที่ผลิตภายในประเทศที่ได้รับการรับรองจากสภาอุตสาหกรรมแห่งประเทศไทย ผู้รับจ้างต้องแสดงหลักฐานรายการพัสดุที่ได้รับรองและออกเครื่องหมายสินค้าที่ผลิตในประเทศไทย (Made in Thailand) จากสภาอุตสาหกรรม
๔. กรณีที่เป็นวัสดุที่ไม่ใช่รายการพัสดุตามข้อ ๓ และเป็นสินค้าที่มีการบรรจุภัณฑ์หรือมีหีบห่อก่อนที่ผู้รับจ้างจะดำเนินงานก่อสร้างต้องแจ้งให้คณะกรรมการตรวจรับพัสดุทราบ เพื่อทำการตรวจสอบฉลากที่ติดบนบรรจุภัณฑ์สินค้าว่ามีการผลิตภายในประเทศหรือไม่
๕. คณะกรรมการตรวจรับพัสดุสามารถขอตรวจสอบเอกสารใด ๆ เพิ่มเติมได้ในกรณีมีข้อสงสัยเรื่องการใช้วัสดุภายในประเทศ และในกรณีที่ผู้รับจ้างมิได้ใช้วัสดุที่ผลิตภายในประเทศตามรายละเอียดที่แจ้งไว้ในตารางการจัดทำแผนการใช้วัสดุที่ผลิตภายในประเทศและตามแบบตารางการจัดทำแผนการใช้เหล็กที่ผลิตภายในประเทศ หากสัดส่วนร้อยละยังอยู่ในหลักเกณฑ์ตามข้อ ๑ และข้อ ๒ คณะกรรมการตรวจรับพัสดุมิอาจวินิจฉัยผู้ที่จะรับพัสดุที่ใช้ในการก่อสร้างหรือไม่รับพัสดุที่ใช้ในการก่อสร้างดังกล่าวหรือไม่ก็ได้ โดยผู้รับจ้างต้องดำเนินการตามคำวินิจฉัยของคณะกรรมการตรวจรับพัสดุและเปลี่ยนแปลงพัสดุดังกล่าวให้เป็นไปตามรายละเอียดที่แจ้งผู้รับจ้าง

(ลงชื่อ).....ผู้รับจ้าง
 (นายเฉลิมพล เรืองเรืองกุลพล)
 ผู้อำนวยการกองจัดการบริหารส่วนจังหวัดยะลา - ปกปตราขการแทน
 ผู้อำนวยการบริหารท่าอากาศยานจังหวัดยะลา

(ลงชื่อ).....พยาน
 (...นางสาวกิริรินทร์...ทองเทศ.)

(ลงชื่อ).....พยาน
 นายศรายุทธ เล็กบางพงค์



ลงวันที่ 12 ธ.ค. 2567

ภาคผนวก ๑

ตารางการจัดทำแผนการใช้วัสดุที่ผลิตภายในประเทศ

โครงการ

รายการวัสดุหรือครุภัณฑ์ที่ใช้ในโครงการ
แผนการใช้วัสดุที่ผลิตภายในประเทศ

ลำดับ	รายการ	หน่วย	ปริมาณ	ราคาต่อหน่วย (บาท)	เป็นเงิน (รวม)	วัสดุ ในประเทศ	วัสดุ ต่างประเทศ
๑	ปูนซีเมนต์						
๒	กระเบื้อง						
๓	ฝ้าเพดาน						
๔	หลอดไฟ						
๕	คอมไฟ						
รวม							
อัตรา (ร้อยละ)							

(ลงชื่อ) ผู้ว่าจ้าง

(นายเฉลิมพล เรืองรุ่งคุณวุฒิ) xxx

รองนายกองค์การบริหารส่วนจังหวัดยะลา ปฏิบัติราชการแทน

นายกองค์การบริหารส่วนจังหวัดยะลา xxx

(ลงชื่อ) ผู้รับจ้าง

(นายประเสริฐ คุ้มใจดี)

ลงชื่อ (คู่สัญญาฝ่ายผู้รับจ้าง)

(ลงชื่อ) พยาน

(นางสาวศิริสิงห์ หลงหงส์)

(ลงชื่อ) พยาน

(นายศรายุทธ เล็กบางพาค)

ลงวันที่ 12 ธ.ค. 2567

ภาคผนวก ๒

ตารางการจัดทำแผนการใช้เหล็กที่ผลิตภายในประเทศ

โครงการ

รายการวัสดุหรือครุภัณฑ์ที่ใช้ในโครงการ
 แผนการใช้เหล็กที่ผลิตภายในประเทศ
 ปริมาณเหล็กทั้งโครงการ xxx (ตัน)

ลำดับ	รายการ	หน่วย	ปริมาณ	เหล็ก ในประเทศ	เหล็ก ต่างประเทศ
๑	เหล็กเส้น	ตัน			
๒	เหล็กข้ออ้อย	ตัน			
๓	เหล็กเส้นกลม	ตัน			
๔					
๕					
รวม			xxx	xxx	xxx
อัตรา (ร้อยละ)			๑๐๐	๑๐๐	๑๐๐

(ลงชื่อ).....ผู้ว่าจ้าง

xxx (นายเฉลิมพล เรืองรุ่งกุลทรัพย์) xxx
 รองนายกองค์การบริหารส่วนจังหวัดยะลา นายกโครงการแทน

๑๐๐ (ลงชื่อ).....ผู้รับจ้าง

(นายประเสริฐ ลิ้มศิริรัมย์)

ลงชื่อ (ลงชื่อ).....พยาน
 (นางสาวภรณ์ทร ทองเทศ)

(ลงชื่อ).....พยาน
 (นายศรายุทธ เล็กบางพงค์)

ลงวันที่ 12 ธ.ค. 2567

ภาคผนวก ๓

ตารางรายงานผลการใช้พัสดุที่ผลิตภายในประเทศ

การใช้พัสดุทั้งโครงการ
 รายการพัสดุทั้งโครงการ xxx รายการ
 มูลค่าพัสดุทั้งโครงการ xxx บาท

มูลค่าการใช้พัสดุที่ผลิตภายในประเทศ

รายการ	จำนวนเงิน	อัตรา (ร้อยละ)
มูลค่าพัสดุที่ผลิตภายในประเทศ	(บาท)	
มูลค่าพัสดุที่ผลิตจากต่างประเทศ	(บาท)	

ปริมาณการใช้เหล็กทั้งโครงการ

ปริมาณการใช้เหล็กทั้งโครงการ xxx ตัน มูลค่าเหล็กทั้งโครงการ xxx บาท

รายการ	หน่วย	จำนวน	อัตรา (ร้อยละ)
ปริมาณการใช้เหล็ก	ตัน	(ลงชื่อ)..... (นายเฉลิมพล เรืองเรืองกุลฤทธิ)	ผู้ว่าจ้าง

สรุป

- เป็นไปตามกฎกระทรวงกำหนดพัสดุและวิธีการจัดซื้อจัดจ้างพัสดุที่รัฐต้องการส่งเสริมหรือสนับสนุน (ฉบับที่ ๒) พ.ศ. ๒๕๖๓
 - ร้อยละ ๖๐ พัส্তুทั่วไป (มูลค่า) (ลงชื่อ)..... พยาน
 - ร้อยละ ๙๐ เหล็ก (ปริมาณ) (นางสาวกิริรินทร์ ทองเทศ)
- ไม่เป็นไปตามกฎกระทรวงกำหนดพัสดุและวิธีการจัดซื้อจัดจ้างพัสดุที่รัฐต้องการส่งเสริมหรือสนับสนุน (ฉบับที่ ๒) พ.ศ. ๒๕๖๓
 - เหตุผล/ความจำเป็นที่หน่วยงานของรัฐไม่สามารถดำเนินการได้ (ลงชื่อ)..... พยาน
 - (นายศรายุทธ เล็กบางพงค์)

ลงชื่อ (ประธานกรรมการตรวจรับพัสดุ)
 ()

การจัดทำแผนการทำงาน

คู่สัญญาต้องจัดทำแผนการทำงานมาให้ภายใน ๗ วัน นับถัดจากวันลงนามในสัญญา ทั้งนี้ แผนการทำงานให้ถือเป็นเอกสารส่วนหนึ่งของสัญญา สำหรับตัวอย่างการจัดทำแผนการทำงานรายละเอียด ตามเอกสารแนบท้ายนี้ จำนวน ๔ แผ่น

(ลงชื่อ)..... ผู้ว่าจ้าง
(นายเฉลิมพล เรืองเรืองกุลฤทธิ์)

รองนายกองค์การบริหารส่วนจังหวัดยะลา ปฏิบัติราชการแทน
นายกองค์การบริหารส่วนจังหวัดยะลา

(ลงชื่อ)..... ผู้รับจ้าง
(นายประเสริฐ ลิ้มศิริรัมย์)

(ลงชื่อ)..... พยาน
(นางสาวภิรรินทร์ ทองเทศ)

(ลงชื่อ)..... พยาน
(นายศรายุทธ เล็กนางพงศ์...)

ตัวอย่างแบบการจัดทำแผนการทำงาน

ที่	รายการ	หน่วย	ปริมาณงาน	ราคาต่อหน่วย	เป็นเงิน	%	1	2	3	4	5	6	7	8
							เดือน...	เดือน...	เดือน...	เดือน...	เดือน...	เดือน...	เดือน...	เดือน...
1	งานก่อสร้างเติม													
	รายการ...	ลบ.ม.												
	รายการ...	ลบ.ม.												
2	งานสีทาส													
	รายการ...	ตร.ม.												
	รายการ...	ตร.ม.												
				รวม		0%								

1	2	3	4	5	6	7	8
เดือน...	เดือน...	เดือน...	เดือน...	เดือน...	เดือน...	เดือน...	เดือน...

(ชื่อ) ผู้ว่าจ้าง
 (นายเฉลิมพล เรืองเรืองกุลฤทธิ)
 รองนายกองค์การบริหารส่วนจังหวัดยะลา ปฏิบัติราชการแทน

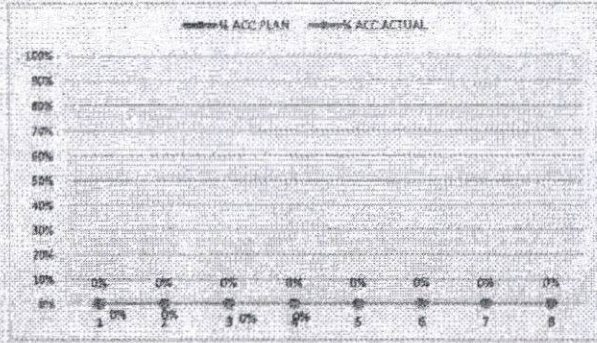

Money							
AccMoney							
% PLAN							
% ACC PLAN							
% ACTUAL							
% ACC ACTUAL							
% ACC DIFF							
% PLAN/2							
% PLAN/2 DIFF							

(นางสาวกมลกร บริหารส่วนจังหวัดยะลา)
 (นางสาวกวิรินทร์ ทองเทศ)
 นายศรายุทธ เล็กบางพริก

หมายเหตุ:

- 1) กรณีตัวอย่าง กำหนดระยะเวลาการก่อสร้างตามแผนดำเนินงานตั้งสัญญา จำนวน 8 เดือน
- 2) หมายถึง ระยะเวลาการก่อสร้างตามแผนดำเนินงานของลต่อรายการก่อสร้าง เช่น งานก่อสร้างเติม กำหนดระยะเวลาก่อสร้าง จำนวน 4 เดือน (ไม่รวมระยะเวลาการก่อสร้างผิวทาง)
- 3) หมายถึง ร้อยละของงานที่ได้รับจ้างตั้งค่านับการเปิดรับงานตามแผนงานประจำเดือนของลต่อรายการก่อสร้าง ซึ่งลต่อรายการก่อสร้าง คิดเป็น 100 %
- 4) Money มูลค่างานต่อรายการ คำนวณจากร้อยละตามแผนงานเทียบกับมูลค่าของลต่อรายการ
- 5) % PLAN ร้อยละของแผนดำเนินงาน คำนวณจากมูลค่าของงานตามแผนดำเนินงาน เมื่อเทียบกับมูลค่าของงานตั้งสัญญา

ตัวอย่างวิธีการจัดทำแผนการทำงาน

ที่	รายการ	หน่วย	ปริมาณงาน	ราคาต่อหน่วย	เป็นเงิน	%
1	งานรื้อโครงสร้างเดิม					
	a1	ลบ.ม.	100	5,000	500,000	16%
	a2	ลบ.ม.	120	2,000	240,000	8%
2	งานผิวทาง					
	b1	ตร.ม.	400	2,000	800,000	26%
	b2	ตร.ม.	300	5,000	1,500,000	49%
	รวม			3,040,000	100%	

	1	2	3	4	5	6	7	8
	คค	พย	ธค	มค	กพ	มีค	เมย	พค
	25	25	25	25				
		50	50					
				20	20	20	20	20
					25	25	25	25

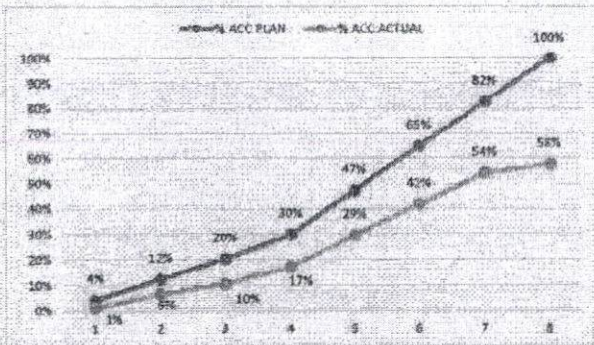

Money	(นายเอธิมพร เรืองเรืองภักดิ์)	ผู้ว่าจ้าง
AccMoney	รองนายกองค์การบริหารส่วนจังหวัดยะลา ปฏิบัติราชการแทน	
% PLAN	นายทรงเกียรติบริหารส่วนจังหวัดยะลา	
% ACC PLAN	(ลงชื่อ)..... (นายประเสริฐ ลิ้มศิริวัฒน์)	ผู้รับจ้าง
% ACTUAL		
% ACC ACTUAL	(ลงชื่อ)..... (นางสาวกรรณพร ทองเทศ)	พยาน
% ACC DIFF		
% PLAN/2	(ลงชื่อ)..... (นายศราวุธ เล็กบางพงศ์)	พยาน
% PLAN/2 DIFF		

- หมายเหตุ:
- กรณีตัวอย่าง กำหนดระยะเวลาการก่อสร้างตามแผนดำเนินงานที่สัญญา จำนวน 8 เดือน
 - หมายถึง ระยะเวลาการก่อสร้างตามแผนดำเนินงานของแต่ละรายการก่อสร้าง เช่น 1. งานรื้อโครงสร้างเดิม กำหนดระยะเวลาก่อสร้าง จำนวน 4 เดือน 2. งานก่อสร้างผิวทาง กำหนดระยะเวลาก่อสร้าง 5 เดือน
 - หมายถึง ร้อยละของงานที่ผู้รับจ้างต้องดำเนินการก่อสร้างตามแผนงานประจำเดือนของแต่ละรายการก่อสร้าง ซึ่งแต่ละรายการก่อสร้าง คิดเป็นร้อยละ 100 ตามตัวอย่าง งานรื้อโครงสร้างเดิม ถือเป็นร้อยละ 100 ของรายการนี้
 - Money มูลค่างานแต่ละรายการ ค่าบวกจากร้อยละตามแผนงานเทียบกับมูลค่างานของแต่ละรายการ
 - % PLAN ร้อยละของแผนดำเนินงาน คำนวณจากมูลค่าของงานตามแผนดำเนินการ เมื่อเทียบกับมูลค่าของงานทั้งโครงการ

ลงวันที่ 12 ธ.ค. 2567

สิ่งที่ส่งมาด้วย ๔

ตัวอย่างการคำนวณและการประเมินการดำเนินการตามแผนการทำงาน กรณีระยะเวลาไม่เกิน 1 ปี

ที่	รายการ	หน่วย	ปริมาณงาน	ราคาต่อหน่วย	เป็นเงิน	%	
1	งานก่อสร้างเดิม	a1	ลบ.ม.	100	5,000	500,000	16%
		a2	ลบ.ม.	120	2,000	240,000	8%
2	งานสีทาขาว	b1	ตร.ม.	400	2,000	800,000	25%
		b2	ตร.ม.	300	5,000	1,500,000	49%
		รวม				3,040,000	100%

$$\frac{100,000}{3,040,000} \times 100 = 3.29\%$$

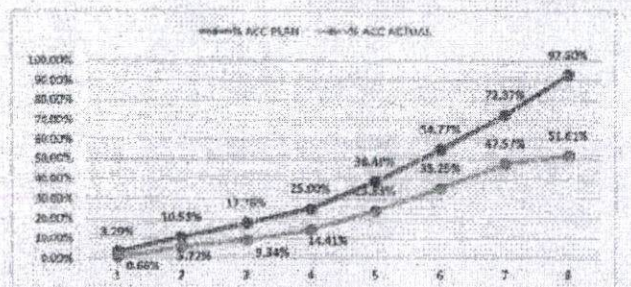

$$\frac{(500,000 \times 20)}{100} = 100,000$$

	ระยะเวลาเกิน 1 ปี 2							
	เดือนที่ 1	เดือนที่ 2	เดือนที่ 3	เดือนที่ 4	เดือนที่ 5	เดือนที่ 6	เดือนที่ 7	เดือนที่ 8
	พฤ	พธ	ธค	มค	กพ	เมษ	พค	สค
Money	100,000	220,000	270,000	220,000	410,000	495,000	535,000	615,000
AccMoney	100,000	100,000	40,000	760,000	1,176,000	1,645,000	2,200,000	2,815,000
% PLAN	3.29%	10.53%	17.78%	25.00%	32.23%	39.47%	46.70%	53.93%
% ACC PLAN	3.29%	10.53%	17.78%	25.00%	32.23%	39.47%	46.70%	53.93%
% ACTUAL	0.66%	5.07%	9.34%	14.41%	20.58%	26.75%	32.92%	39.09%
% ACC ACTUAL	0.66%	5.72%	9.34%	14.41%	20.58%	26.75%	32.92%	39.09%
% ACC DIFF	2.63%	5.46%	8.44%	10.59%	11.65%	12.72%	13.78%	14.84%

- หมายเหตุ:
- กรณีตัวอย่าง กำหนดระยะเวลาการก่อสร้างตามแผนดำเนินงานทั้งสัญญา จำนวน 8 เดือน
 - หมายเหตุ: ระยะเวลาการก่อสร้างตามแผนดำเนินงานของแต่ละรายการก่อสร้าง เช่น งานก่อสร้างเดิม กำหนดระยะเวลาการก่อสร้าง จำนวน 4 เดือน (ไม่รวมระยะเวลาการก่อสร้างที่วาง)
 - หมายเหตุ: ร้อยละของงานที่ได้รับจ้างตั้งต้นเป็นการก่อสร้างตามแผนงานประจำเดือนของแต่ละรายการก่อสร้าง (แต่รวมรายการก่อสร้าง รวมกัน 100%)
 - Money มูลค่างานแต่ละรายการ คำนวณจากร้อยละตามแผนงานเทียบกับมูลค่าจ้างของแผนแต่ละรายการ
 - AccMoney มูลค่างานสะสมในแต่ละเดือน
 - % PLAN ร้อยละของแผนดำเนินงาน คำนวณจากมูลค่าของงานตามแผนดำเนินงาน เมื่อเทียบกับมูลค่าของงานทั้งโครงการ
 - % ACC PLAN ร้อยละของแผนดำเนินงานสะสม
 - % ACTUAL ร้อยละของงานดำเนินงานจริง
 - % ACC ACTUAL ร้อยละของงานดำเนินงานจริงสะสม
 - % ACC DIFF ร้อยละของความแตกต่างระหว่างการทำงานจริงเทียบกับแผนดำเนินการสะสม

(นางสาวกรีนทร์ ทองเทศ) พยาน
 (นางศรราย เล็กบางพงค์) พยาน

ตัวอย่างการคำนวณและการประเมินการดำเนินการตามแผนการทำงาน กรณีระยะเวลาเกิน 1 ปี

ปี	ไตรมาส	หน่วย	ปริมาณงาน	ราคาต่อหน่วย	เงินคิด	%
1. งานโยธา	Q1	PM.1	100	5,000	500,000	9%
	Q2	PM.1	120	2,000	240,000	4%
	Q3	PM.1	150	2,000	300,000	5%
	Q4	PM.1	150	2,000	300,000	5%
2. งานอื่นๆ	Q1	PM.2	400	2,000	800,000	15%
	Q2	PM.2	200	5,000	1,000,000	18%
	Q3	PM.2	200	10,000	2,000,000	37%
รวม					3,140,000	100%

เดือนที่ 1	เดือนที่ 2	เดือนที่ 3	เดือนที่ 4	เดือนที่ 5	เดือนที่ 6	เดือนที่ 7	เดือนที่ 8	เดือนที่ 9	เดือนที่ 10	เดือนที่ 11	เดือนที่ 12	เดือนที่ 13	เดือนที่ 14	เดือนที่ 15	เดือนที่ 16	เดือนที่ 17	เดือนที่ 18	เดือนที่ 19	เดือนที่ 20
กค.	กย.	ธค.	กค.	กค.	กค.	กค.	กค.	กค.	กค.	กค.	กค.	กค.	กค.	กค.	กค.	กค.	กค.	กค.	กค.
[Gantt chart showing progress bars for each month across 20 months]																			

(500,000 x 20) / 100 = 100,000

105,000 / 5,846,000 x 100 = 1.71%

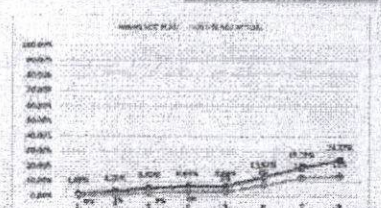

Money	100,000	100,000	155,200	75,000	300,000	410,000	310,000
Acc Plan	1.0%	1.42%	2.0%	1.2%	3.0%	4.30%	3.09%
Acc Actual	0.8%	1.2%	1.6%	0.9%	2.4%	3.36%	2.47%
Acc Diff	1%	2%	5%	3%	6%	7%	11%
Plan 2	1%	1%	1%	1%	2%	2%	2%
Plan 2 Diff	0%	0%	0%	0%	1%	1%	2%

(ชื่อ) A.S. ผู้ว่าจ้าง
 (นายเฉลิมพล เรืองเรืองกุลสุทธิ)
 นายกองค์การบริหารส่วนจังหวัดยะลา ปฏิบัติราชการแทน
 นายกองค์การบริหารส่วนจังหวัดยะลา
 (ลงชื่อ) Pr ผู้รับจ้าง
 (นายประเสริฐ คัมภีร์สันติ)
 นายประเสริฐ คัมภีร์สันติ

(ลงชื่อ) Chl พยาน
 (นางสาวกิริรินทร์ ทองเทศ)
 (ลงชื่อ) Pr พยาน
 (นายศรายุทธ เล็กบางพงค์)

1) กรณีที่ส่งงานล่าช้ากว่ากำหนดส่งงานตามสัญญาจ้างรวม 3 เดือน
 2) กรณีที่ส่งงานล่าช้ากว่ากำหนดส่งงานตามสัญญาจ้างรวม 3 เดือน (ใช้ระบบการควบคุมการดำเนินงาน)
 3) กรณีที่ส่งงานล่าช้ากว่ากำหนดส่งงานตามสัญญาจ้างรวม 3 เดือน (ใช้ระบบการควบคุมการดำเนินงาน)
 4) Money: มูลค่ารวมของงานที่ส่งมอบตามสัญญาจ้างรวม 3 เดือน
 5) % PLAN: อัตราการส่งมอบงานที่ส่งมอบตามสัญญาจ้างรวม 3 เดือน



คำสั่ง องค์การบริหารส่วนจังหวัดยะลา

ที่ ๑๐๘๓/๒๕๖๗

เรื่อง แต่งตั้ง คณะกรรมการซื้อหรือจ้างโดยวิธีคัดเลือก คณะกรรมการตรวจรับพัสดุ และผู้ควบคุมงาน
สำหรับการจ้างก่อสร้างสะพานคอนกรีตเสริมเหล็ก รหัสทางหลวงท้องถิ่น ยล.ถ. ๑-๐๐๖๔ บ้าน กม.๓๘ -
บ้านนากอ ตำบลอัยเยอร์เวง อำเภอเบตง จังหวัดยะลา โดยวิธีคัดเลือก

ด้วย องค์การบริหารส่วนจังหวัดยะลา มีความประสงค์จะ จ้างก่อสร้างสะพานคอนกรีตเสริมเหล็ก
รหัสทางหลวงท้องถิ่น ยล.ถ. ๑-๐๐๖๔ บ้าน กม.๓๘ - บ้านนากอ ตำบลอัยเยอร์เวง อำเภอเบตง จังหวัดยะลา
โดยวิธีคัดเลือก และเพื่อให้เป็นไปตามระเบียบกระทรวงการคลังว่าด้วยการจัดซื้อจัดจ้างและการบริหารพัสดุภาครัฐ
พ.ศ. ๒๕๖๐ จึงขอแต่งตั้งรายชื่อต่อไปนี้เป็น คณะกรรมการซื้อหรือจ้างโดยวิธีคัดเลือก คณะกรรมการตรวจรับพัสดุ
และผู้ควบคุมงาน สำหรับการจ้างก่อสร้างสะพานคอนกรีตเสริมเหล็ก รหัสทางหลวงท้องถิ่น ยล.ถ. ๑-๐๐๖๔
บ้าน กม.๓๘ - บ้านนากอ ตำบลอัยเยอร์เวง อำเภอเบตง จังหวัดยะลา โดยวิธีคัดเลือก

คณะกรรมการซื้อหรือจ้างโดยวิธีคัดเลือก

๑. นางดารุณี สองแก้ว

ประธานกรรมการฯ

หัวหน้าฝ่ายทะเบียนพัสดุและทรัพย์สิน

๒. นางสาวสุชาดา ไสยศาสตร์

กรรมการ

เจ้าพนักงานธุรการชำนาญงาน

๓. นายอุสมาน ยูนี

กรรมการ

ผู้ช่วยนายช่างสำรวจ

อำนาจและหน้าที่

๑. พิจารณาคูณสมบัติของผู้ประกอบการที่มายื่นข้อเสนอให้เป็นไปตามเงื่อนไขที่กำหนดในหนังสือ
เชิญชวน

๒. พิจารณาคัดเลือกผู้ประกอบการตามหลักเกณฑ์การพิจารณาข้อเสนอที่กำหนดไว้ในหนังสือเชิญ
ชวน

๓. รายงานผลการพิจารณาและเสนอความเห็น ต่อหัวหน้าหน่วยงานของรัฐ
การกำหนดระยะเวลาในการพิจารณาผลการเสนอราคา

กำหนดระยะเวลาในการพิจารณาผลการเสนอราคาให้แล้วเสร็จภายใน ๗ วัน นับถัดจากวันเสนอ
ราคา

คณะกรรมการตรวจรับพัสดุ

๑. นายเอกราช ยี่เส้น

ประธานกรรมการฯ

หัวหน้าฝ่ายสำรวจและออกแบบ

๒. นายหัสตินทร์ หะยีเต็ง

กรรมการ

นายช่างสำรวจชำนาญงาน

๓. นายอสมิต ตาละ

กรรมการ

นายช่างโยธาชำนาญงาน

อำนาจและหน้าที่

ทำการตรวจรับพัสดุให้เป็นไปตามเงื่อนไขของสัญญาหรือข้อตกลงนั้น และถือปฏิบัติตามหนังสือคณะกรรมการวินิจฉัยปัญหาการจัดซื้อจัดจ้างและการบริหารพัสดุภาครัฐ กรณับัญญัติกลาง ด่วนที่สุด ที่ กค (กวจ) ๐๔๐๕.๒/ว ๗๘ ลงวันที่ ๓๑ มกราคม ๒๕๖๕ เรื่อง อนุมัติยกเว้นและกำหนดแนวทางปฏิบัติตามกฎกระทรวงกำหนดพัสดุและวิธีการจัดซื้อจัดจ้างพัสดุที่รัฐต้องการส่งเสริมหรือสนับสนุน (ฉบับที่ ๒)

พ.ศ. ๒๕๖๓

ผู้ควบคุมงาน

๑. นายชูไฮมี ชุมนุมพันธ์

หัวหน้าผู้ควบคุมงาน

นายช่างโยธาอาวุโส

๒. นายอามัน ตาละ

ผู้ควบคุมงาน

นายช่างโยธาชำนาญงาน

อำนาจและหน้าที่

ควบคุมงาน และรับผิดชอบคำนวณขอค่าชดเชยงานก่อสร้างตามสัญญาแบบปรับราคาได้ (ค่า K) รวมถึงกำหนดให้หัวหน้าผู้ควบคุมงานมีหน้าที่ในการตรวจสอบความชำรุดบกพร่องของงาน พร้อมรายงานผลผ่านเจ้าหน้าที่พัสดุทุก ๓ เดือน จนกว่าจะสิ้นภาระผูกพันตามสัญญาให้ทราบด้วย

สั่ง ณ วันที่ ๑๒ พฤศจิกายน พ.ศ. ๒๕๖๗

(นายระเด่น สมะแอ)

รองนายกองค์การบริหารส่วนจังหวัดยะลา ปฏิบัติราชการแทน
นายกองค์การบริหารส่วนจังหวัดยะลา